

**do 10 dnů**

**Výroba dveří za  
10 pracovních dní  
+ doba dodání.**

**KATALOG  
RYCHLÁ  
REALIZACE  
2022**

Platnost ode dne 26. 06. 2022



**Katalog výrobků pro rok 2022**

lze stáhnout na adrese:

[pol-skone.cz](http://pol-skone.cz)

Vzorkovna a sídlo firmy  
Foerstrova 1688/5  
500 02 Hradec Králové  
[showroom@pol-skone.cz](mailto:showroom@pol-skone.cz)  
+420 731 022 611

# ROZMĚRY KŘÍDEL VNITŘNÍCH DVEŘÍ

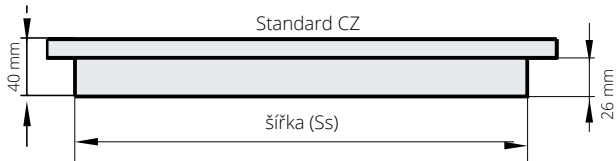

falcová křídla POL-SKONE jsou kompatibilní se všemi zárubněmi, které splňují české oborové normy

šířka (Ss)	výška ve falci
620, 720, 820, 920 (mm)	1970 (mm)



šířka (Ss)	výška
625 725 825 925 (mm)	1985 (mm)

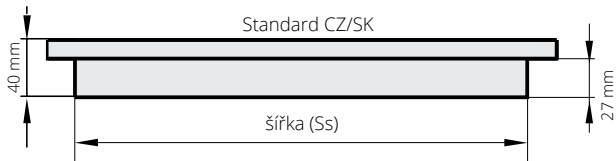

šířka (Ss)	výška ve falci
618, 718, 818, 918 (mm)	1970 (mm)

## VÝŠKA KLIKY

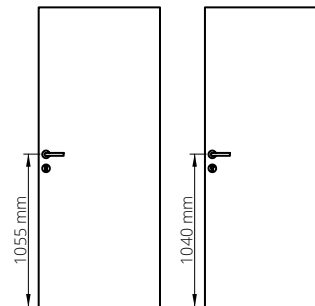

Výška kliky při standardní výšce falcových dveří - 1055 mm od spodní hrany křídla

Výška kliky při standardní výšce bezfalcových dveří - 1040 mm od spodní hrany křídla

## jednokřídle dveře falcové - směry otevírání

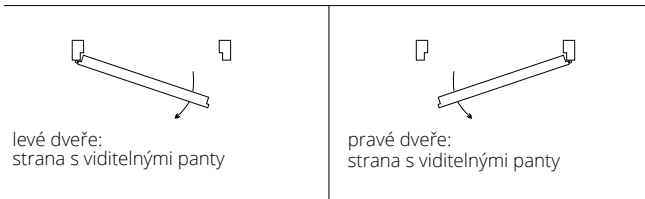

## dveře bezfalcové DUO - směry otevírání

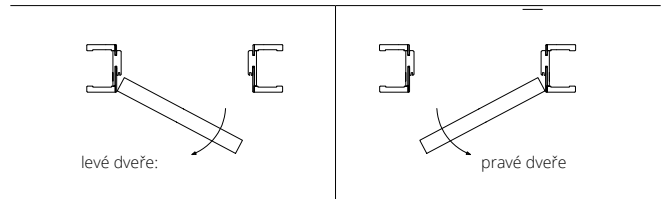

## dveře HARMONY - směry otevírání

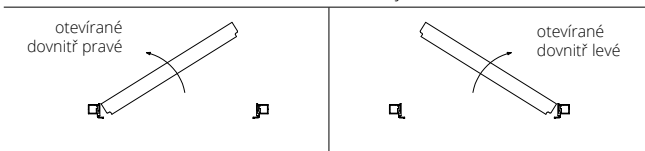

## dveře HARMONY - směry otevírání

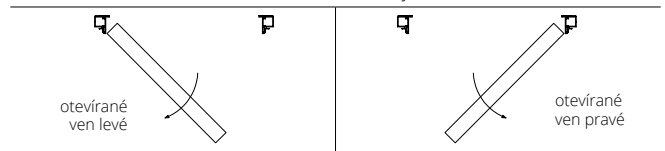

## SVĚTLOST MEZI KŘÍDLEM A PODLAHOU

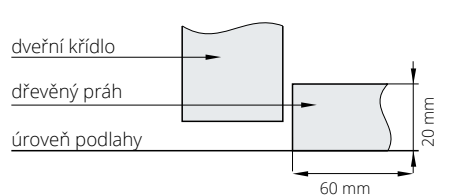
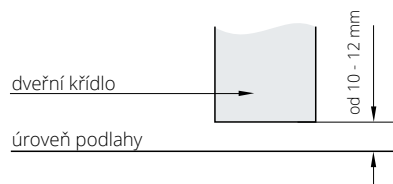

## ZPŮSOBY SPOJENÍ LIŠT

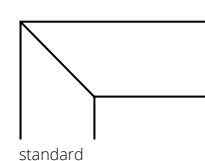

		CAMBIO (str. 4)	HAPTIC (str. 6)	FIORD (str. 8)	ARCO (str. 10)	IMPULS (str. 12)	SEMPRE (str. 14)	KŘÍDLO HARMONY (str. 16)	ZÁRUBNĚ HARMONY (str. 16)	ZÁRUBNĚ NASTAVITELNÁ DIN a DIN DUO (str. 17, 18)	ZÁRUBNĚ PEVNÁ KOVOVÁ (str. 22)	ZÁRUBNĚ NASTAVITELNÁ KOVOVÁ (str. 23)
výplň křídla	medová pláštěv	●	●	●	○	●	○	●	-	-	-	-
	plná dřevotříška	●	●	○	○	○	○	●	-	-	-	-
	speciální POL-SKONE	○	○	○	●	○	●	○	-	-	-	-
dostupnost	až 2 týdny	●	●	●	●	●	●	●	●	●	●	●
	na skladě (u výrobce)	○	○	○	○	○	○	●	●	○	○	○
systém	falcové	○	●	●	●	●	●	○	○	●	●	●
	bezfalcové	●	●	○	○	●	○	●	●	○	○	○

# PODMÍNKY REALIZACE RYCHLÉ OBJEDNÁVKY

objednávka ve zrychleném režimu musí být zadána přes portál [www.drzwionline.pl](http://www.drzwionline.pl)

**výrobky, na které se vztahuje promoční akce RYCHLÁ REALIZACE, je možné objednat pouze ve standardním provedení (šířka, výška, zámky, prosklení, ventilace)**

**výrobky na které se vztahuje akce RYCHLÁ REALIZACE je možné dodat pouze se standardními zámky (WK, WB a WC)**

**výrobky na které se vztahuje akce RYCHLÁ REALIZACE je možné dodat pouze se standardním zasklením (matné bílé/hnědé)**

**v již zadané a odeslané objednávce není možné provádět dodatečné změny**

## MOŽNOSTI VENTILACE

\* Podle nařízení ministra infrastruktury ze dne 12. dubna 2002 o technických podmínkách, kterým musí odpovídat budovy a jejich umístění. (Sb. č. 75 z r. 2002, položka 690, ve znění pozdějších předpisů, Sb. č. 33 z r. 2003, položka 270, Sb. č. 109 z r. 2004, položka 1156) Kapitola 6, § 79. „Dveře do koupelny, umývárny a samostatného WC se musí otevírat směrem ven a musí mít, s výhradou § 75 odst. 2 alespoň 0,8 m a průchozí výšku zárubně 2 m a ve spodní části otvory s celkovým průřezem alespoň 0,022 m<sup>2</sup> pro přívod vzduchu“.

Jedna nebo dvě řady ventilačních pouzder

Světlost mezi křídlem a podlahou max 35 mm

Ventilační seříznutí

křídlo ARCO „80“ s ventilačním seříznutím

křídlo ARCO „90“ s ventilačním seříznutím

falcové křídlo s ventilačním seříznutím

křídlo SEMPRE „80“ s ventilačním seříznutím

křídlo SEMPRE „90“ s ventilačním seříznutím

křídlo CAMBIO DUO s ventilačním seříznutím

	A	B	C	D
„80“	818	704	825	525
„90“	918	804	925	625

ventilační seříznutí

křídlo IMPULS W13 „80“ s ventilačním seříznutím

křídlo IMPULS W13 „90“ s ventilačním seříznutím

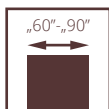

# CAMBIO

od  
cena křídla

Dveře jsou vyrobeny z dřevěného rámu obloženého profilovanými deskami. Povrchová úprava - třívrstvý stříkaný systém, ekologická akrylová barva - RAL 9003.

Standardní výplň se strukturou "medová plástev" nebo plná dřevotřísková deska.



dveře CAMBIO, verze 00, zárubeň nastavitelná systém DIN

standardní spojování lišt pod úhlem 45° DIN DUO



dveře CAMBIO, verze 00, zárubeň nastavitelná systém DIN DUO



**VERZE**

**00 / V00**

**00 / V00** ventilační seříznutí

**03SD / V3SD**

**05 / V5SD**

**BAREVNÉ  
PROVEDENÍ**



**ZÁRUBĚ**

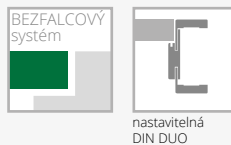
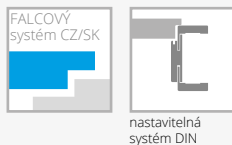

**VYBAVENÍ**

STANDARDNÍ	DOPLŇKOVÉ (za doplatek)
výplň: „medová plástev“ nebo z plné dřevotřískové desky	dveře vyšší 2090 mm (bezfalcový systém)
zámek magnetický (bezfalcový systém) zadlabaný, na vložku (rozteč 85 mm) nebo s WC zamykáním – oliva (rozteč 90 mm)	výplň z děrované dřevotřískové desky
panty: skrytý DUO nikl satén („60“-„80“ – 2 ks, „90“ – 3 ks)	třetí pant v křídle (cena za 1 ks): skrytý DUO pro šířku „60“-„80“
<b>ZÁRUBĚ</b>	
nastavitelná systém DIN - rozsah ZP1-ZP11, lišty pod úhlem 45°	
nastavitelná systém DIN DUO - rozsah ZD2-ZD7, lišty pod úhlem 45°	

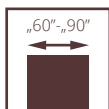

# HAPTIC

od  
cena křídla

Dveře jsou zhotoveny z **dřevěného rámu** obloženého dvěma hladkými HDF deskami s povrchem UNI MAT PLUS. Standardní výplň tvoří vrstva se strukturou „medová plástev“. **Pro materiál UNI MAT PLUS je charakteristický hedvábný povrch, který je odolný proti otiskům prstů.**

dveře HAPTIC, vzor 00, zárubeň nastavitelná DIN



dveře HAPTIC, vzor 00, zárubeň nastavitelná DIN DUO



**VERZE**      **00 / V00**                      **00 / V00 ventilací seřiznutí**

UNI MAT PLUS

**BAREVNÉ  
PROVEDENÍ**

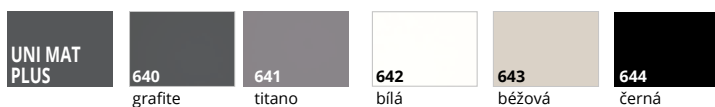

**ZÁRUBĚ**



nastavitelná  
systém DIN



nastavitelná  
DIN DUO

**VYBAVENÍ**

**STANDARDNÍ**

jednobodový zámek, rozteč 72 mm (falcový systém) nebo magnetický (bezfalcový systém) zadlabaný, na klíč (rozteč 90 mm), na vložku (rozteč 85 mm) nebo s WC zamykáním (rozteč 90 mm)

panty: typ Z – pro zárubeň systému DIN nebo skrytý DUO nikl satén (2 ks)

**ZÁRUBĚ**

nastavitelná systém DIN - rozsah ZP1-ZP11, lišty pod úhlem 45°

nastavitelná systém DIN DUO - rozsah ZD2-ZD7, lišty pod úhlem 45°

**DOPLŇKOVÉ (za příplatek)**

dveře vyšší 2090 mm (bezfalcový systém)

výplň z děrované dřevotřískové desky

třetí pant v křídle (cena za 1 ks):

skrytý DUO pro šířku „70“-„80“

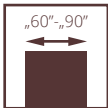

dveře FIORD, vzor 00, zárubeň nastavitelná systém DIN DUO

# FIORD

od  
cena křídla

Dveře jsou zhotoveny z dřevěného rámu obloženého dvěma profilovanými deskami, které jsou stříkány ekologickými akrylovými barvami z palety RAL 9003.

Standardní výplň tvoří vrstva se strukturou „medová pláštěv“



zasklení, rámeček



profil křídla



dveře FIORD, vzor 00, nastavitelná zárubeň





**VERZE** 00 / V03

01 / V3S1

03 / V3S3

04 / V3SD

**BAREVNÉ  
PROVEDENÍ**



**ZÁRUBĚ**

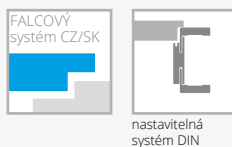

**VYBAVENÍ**

STANDARDNÍ	DOPLŇKOVÉ (za příplatek)
sklo matné bílé nebo hladké čiré o tloušťce 4 mm verze 04: sklo matné bílé tvrzené o tloušťce 4 mm jednobodový zámek, rozteč 72 mm zadlabaný, na klíč, na vložku nebo s WC zamykáním panty: typ Z – pro zárubeň systému DIN, typ O – pro kovovou zárubeň („60“-„90“ – 3 ks)	ventilační seříznutí

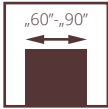

dveře ARCO, vzor W02, zárubeň nastavitelná systém DIN

# ARCO

od  
cena křídla

Dveře jsou zhotoveny z vysoce kvalitního rámu z MDF s povrchem ECO TOP, SILKSTONE. Rám má svislou orientaci dekoru (u povrchů ve verzi H je dekor orientován vodorovně), panely mají vodorovnou kresbu dekoru.



rám má svislou kresbu, panely a výplň vodorovnou



panely, zasklení



dveře ARCO, vzor W2S, zárubeň nastavitelná DIN

**VERZE****W02P / V02****W2S / V2S2****W02 / V2S5**

ECO TOP

LAMISTONE, SILKSTONE

**VERZE****W03P / V03****W3S / V3S2****W03 / V3S5**

ECO TOP

LAMISTONE, SILKSTONE

**BAREVNÉ  
PROVEDENÍ**

<b>ECO TOP</b>	<b>120</b> bílá	<b>121</b> dub	<b>141</b> dub Salinas	<b>161</b> dub halif
<b>SILKSTONE</b>	<b>276</b> polský dub	<b>293</b> antracit Royal	<b>295</b> merbau Royal	<b>296</b> polský jasan

**ZÁRUBĚ**nastavitelná  
systém DIN**VYBAVENÍ**

STANDARDNÍ	DOPLŇKOVÉ (za doplatek)
sklo matné bílé/hnědé o tloušťce 4 mm	ventilační seříznutí
jednobodový zámek, rozteč 72 mm zadlabaný, na klíč, na vložku nebo s WC zamykáním – oliva	
panty: typ Z – pro zárubeň systému DIN („60“-90“ – 3 szt.)	
nelze použít dveřní zavírač	
nelze použít padací práh	

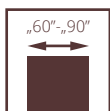

# IMPULS

od  
cena křídla

Dveře jsou zhotoveny z dřevěného rámu obloženého dvěma hladkými HDF deskami s povrchem LAMISTONE CPL, SILKSTONE.

Standardní výplň tvoří „medová pláštěv“.



profil rámečku



zároveň

dveře IMPULS, vzor W01, zároveň nastavitelná systém DIN



dveře IMPULS, vzor W07, zároveň nastavitelná systém DIN



**VERZE**      **W01 / V00**      **W02 / V2S**      **W03 / V3SD**      **W05 / V1SD**      **W06 / V4SD**

SILKSTONE  
LAMISTONE CPL



**VERZE**      **W07 / V5SD**      **W12 D1 / V6S1**      **W12 / V6S4**

SILKSTONE  
LAMISTONE CPL

## BAREVNÉ PROVEDENÍ

**LAMISTONE  
CPL**



258

bílá



240

jilm bělený V

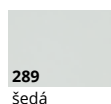

289

šedá



531

antracit

**SILKSTONE**

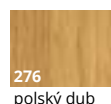

276

polský dub

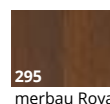

295

merbau Royal

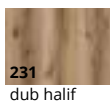

231

dub halif

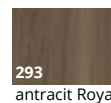

293

antracit Royal



296

polský jasan

## ZÁRUBNĚ



PLATÍ PRO  
DVEŘNÍ KŘÍDLA



nastavitelná  
systém DIN

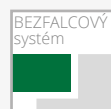

nastavitelná  
DIN DUO

## VYBAVENÍ

### STANDARDNÍ

sklo matné bílé/hnědé o tloušťce 4 mm  
tvrzené, matné bílé/hnědé sklo verze W03, W05  
jednobodový zámek, rozteč 72 mm (falcový systém) nebo magnetický (bezfalcový systém) zadlabaný, na klíč (rozteč 90 mm), na vložku (rozteč 85 mm) nebo pro koupelnový knoflík (rozteč 90 mm)  
panty: typ Z – pro zárubeň systému DIN nebo skrytý DUO chrom satén („60“-„80“ – 2 ks, „90“ - 3 ks)

### DOPLŇKOVÉ (za příplatek)

třetí pant v křídle (cena za 1 ks):  
skrytý DUO pro šířku „80“  
ventilační seříznutí (pouze „80“ i „90“)  
dveře vyšší 2090 mm (bezfalcový systém)  
výplň z děrované dřevotřískové desky



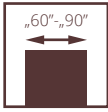

dveře SEMPRE, vzor W02, zárubeň nastavitelná systém DIN

# SEMPRE

od  
cena křídla

Dveře jsou zhotoveny z dřevěného rámu obloženého dvěma hladkými HDF deskami s povrchem LAMISTONE CPL, SILKSTONE. Rám má svislou orientaci dekoru (u povrchů ve verzi H je dekor orientován vodorovně). Kresba dekoru na panelech a výplních záleží na modelu křídla: verze W02-W02A, W03-W03A.



zasklení

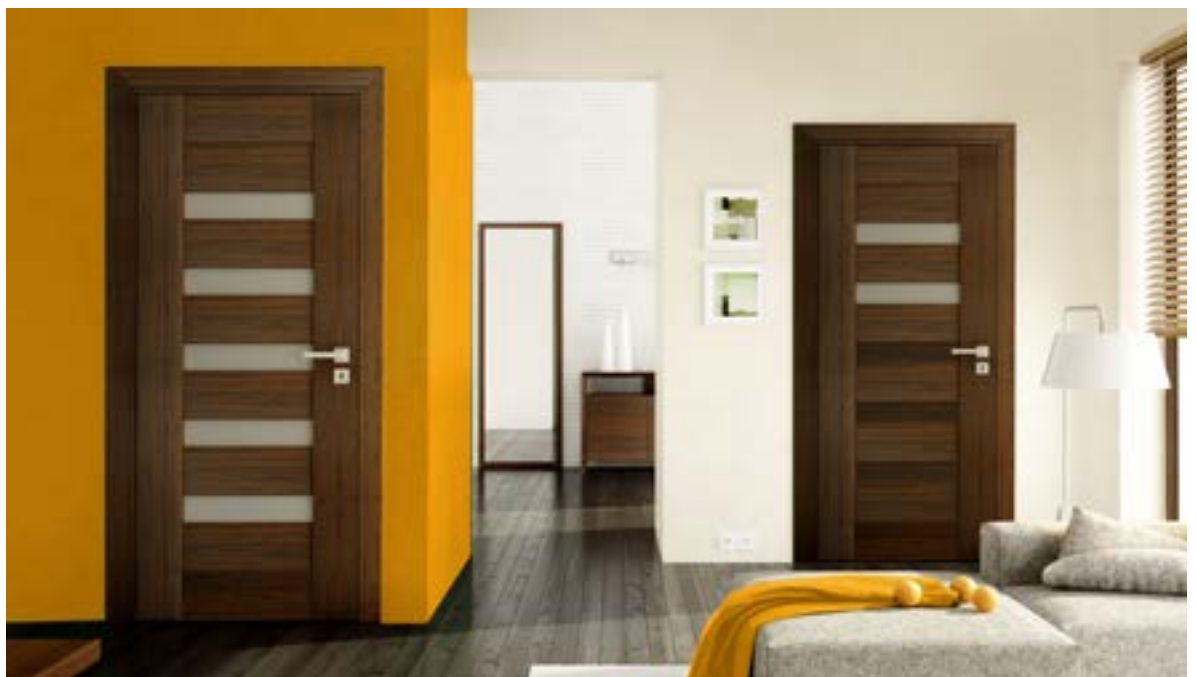

dveře SEMPRE, vzor W02 (dveře vlevo), zárubeň nastavitelná systém DIN, vzor W2S (dveře vpravo)



**VERZE**      **W02P / V02**      **W02 / V2S5**      **W02S1 / V2S1**      **W02S2 / V2S2**      **W02S3 / V2S3**      **W02S4 / V2S4**      **W02A / V2SA**



**VERZE**      **W03P / V03**      **W03 / VD1**      **W03S1 / V3S1**      **W03S2 / V3S2**      **W03S3 / V3S3**      **W03S4 / V3S4**      **W03A / V3SA**

**BAREVNÉ  
PROVEDENÍ**

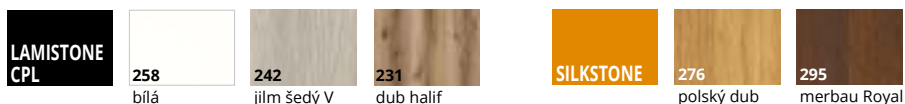

**ZÁRUBĚ**



nastavitelná  
systém DIN

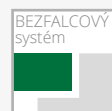

nastavitelná  
DIN DUO

**VYBAVENÍ**

STANDARDNÍ
sklo bílé/hnědé o tloušťce 4 mm
jednobodový zámek, rozteč 72 mm zadlabaný, na klíč, na vložku nebo s WC zamykáním – oliva
panty: typ Z – pro zárubeň systému DIN, typ O – pro kovovou zárubeň („60“–„90“ – 3 ks)
nelze použít dveřní zavírač
nelze použít padací práh

DOPLŇKOVÉ (za příplatek)
třetí pant v křídle (cena za 1 ks): skrytý DUO pro šířku „80“
ventilační seříznutí (pouze „80“ i „90“)

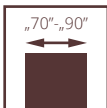

# KŘÍDLO I SKRYTÁ ZÁRUBEŇ HARMONY SYSTÉM POL-SKONE

PRO JEDNOKŘÍDLÉ DVEŘE



## PARAMETRY

Třída mechanické odolnosti: 2. třída klasifikace pevnostních požadavků - tj. střední používání.

## KONSTRUKCE KŘÍDLA

Křídlo v bezfalcovém systému (otevírané směrem ven) nebo s falcem (otevírané dovnitř). Konstrukci křídla tvoří **rám z jehličnatého dřeva** obložený oboustranně HDF deskami.

Výplň křídla se strukturou „medová plástev“ nebo plná dřevotříska. Jmenovitá tloušťka křídla je 40 mm.

Konstrukce křídla umožňuje lícování s povrchem zárubně.

## POVRCHOVÁ ÚPRAVA KŘÍDLA

Hladký povrch v základním nátěru pro vlastní malování.

## BAREVNÝ ZÁRUBEŇ

Krytý rám pro křídla otevíraná dovnitř a ven surový hliník, lze natřít stejnou barvou jako stěna

## PŘÍSLUŠENSTVÍ

Standardní vybavení:  
skrytý pant (nastavitelný ve 3 rovinách) barva matný chrom - 2 ks (medová plástev) nebo 3 ks (plná dřevotříska).  
magnetický zámek na cylindrickou vložku, klíč nebo WC

## KŘÍDLO DO ZÁRUBNĚ HARMONY K DISPOZICI SKLADEM U VÝROBCE

Rozměry křídla	Křídlo v základním povrchu k samostatnému natření
křídlo - šířka „80“ („80“x2040/2050 mm), medová plástev	
křídlo - šířka „80“ („80“x2040/2050 mm), plná dřevotříska	

## CENA ZÁRUBNĚ HARMONY PRO JEDNOKŘÍDLÉ DVEŘE K DISPOZICI SKLADEM U VÝROBCE

Rozměry křídla a počet pantů	k samostatnému natření (surový hliník)	RAL 9003 bílé panty RAL 9005 černé panty
„80“ x 2040/2050 mm (2 skryté panty)		
„80“ x 2040/2050 mm (3 skryté panty)		

## KŘÍDLO DO ZÁRUBNĚ HARMONY DOBA REALIZACE 2 TÝDNY

cena křídla rozměry křídla	křídlo v základním povrchu k samostatnému natření
křídlo - šířka „70“ („70“ x 2040/2050 mm) plná dřevotříska, doplňkový pant	
křídlo - šířka „90“ („90“ x 2040/2050 mm) plná dřevotříska	
křídlo - šířka „70“ („70“ x 2040/2050 mm) plná dřevotříska, doplňkový pant + ventilační seříznutí	
křídlo - šířka „90“ („90“ x 2040/2050 mm) plná dřevotříska +ventilační seříznutí	

## CENA ZÁRUBNĚ HARMONY PRO JEDNOKŘÍDLÉ DVEŘE DOBA REALIZACE 2 TÝDNY

Rozměry křídla a počet pantů	k samostatnému natření (surový hliník)
„70“ x 2040/2050 mm (3 skryté panty)	
„90“ x 2040/2050 mm (3 skryté panty)	

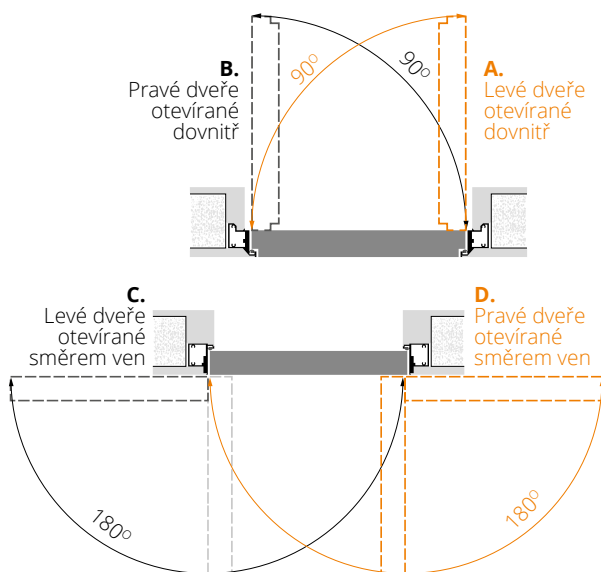

ŠÍŘKA	VÝŠKA				
jednokřídlé dveře	S <sub>d</sub> *	S <sub>d</sub> **	S <sub>o</sub>	H <sub>d</sub>	H <sub>o</sub>
„70“	796	793	805	2092*	2100*
„80“	896	893	905	2082**	2090**
„90“	996	993	1005		

\* dveře otevírané dovnitř

\*\* dveře otevírané směrem ven

S<sub>d</sub> - šířka na vnější straně zárubně

S<sub>o</sub> - šířka montážního otvoru

H<sub>d</sub> - výška dveří na vnější straně zárubně

H<sub>o</sub> - výška montážního otvoru

# UPOZORNĚNÍ

## DVEŘE a ZÁRUBNĚ HARMONY SKLADEM U VÝROBCE

DO „RUKY“



### KŘÍDLO HARMONY

- šířka „80“
- levé nebo pravé
- otevírané dovnitř nebo otevírané směrem ven
- výplň: „medová plástev“ (2 skryté panty)
- výplň: plná dřevotřísková deska (3 skryté panty)
- křídlo v základním povrchu k samostatnému natření
- magnetický zámek WK

### ZÁRUBEŇ HARMONY

- šířka „80“
- levé nebo pravé
- otevírané dovnitř nebo otevírané směrem ven
- BAREVNÉ PŘÍSLUŠENSTVÍ: v základním povrchu k samostatnému natření (surový hliník), stříkané RAL 9003 (bílá) nebo RAL 9005 (černá)



# NASTAVITELNÁ ZÁRUBEŇ SYSTÉM DIN



Zárubně jsou dostupné ve standardních výškách i v polské normě.

jednokřídlé dveře	ECO TOP	UNI MAT PLUS	LAMISTONE CPL	STŘÍKANÉ
			SILKSTONE	bílá 001 (RAL 9003)
ZP1A	75-85			
ZP1B	85-95			
ZP2	95-120			
ZP3	120-140			
ZP4	140-160			
ZP5	160-180			
ZP6	180-200			
ZP7	200-220			
ZP8	220-240			
ZP9	240-260			
ZP10	260-280			
ZP11	280-300			

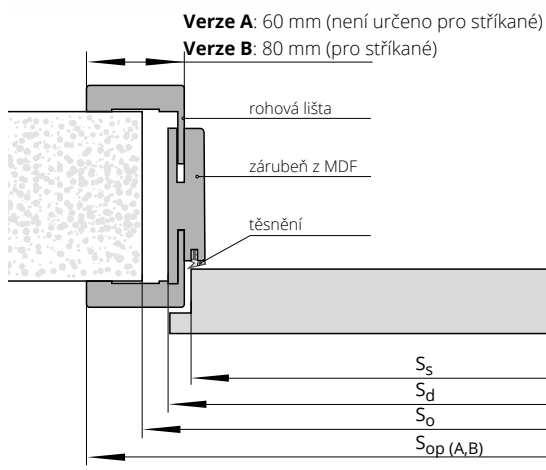

ŠÍŘKA					
jednokřídlé dveře					
typ	$S_o$	$S_d$	$S_s$	$S_{opA}$	$S_{opB}$
„60“	676	646	618	746	786
„70“	776	746	718	849	886
„80“	976	846	818	946	986
„90“	976	946	918	1046	1086
VÝŠKA	$H_o$	$H_d$	$H_s$	$H_{opA}$	$H_{opB}$
	2010	1993	1970	2043	2063

$S_s$  - šířka křídla  
 $S_d$  - šířka na vnější straně zárubně  
 $S_o$  - šířka montážního otvoru  
 $S_{op}$  - šířka po vnější straně lišty

$H_s$  - výška křídla  
 $H_d$  - výška dveří na vnější straně zárubně  
 $H_o$  - výška montážního otvoru  
 $H_{op}$  - výška na vnější straně lišty

# NASTAVITELNÁ ZÁRUBEŇ SYSTÉM DIN DUO



jednokřídlé  
dveře

UNI MAT PLUS

LAMISTONE CPL

SILKSTONE

STŘÍKANÉ  
bílá 001\*

ZD2	80-85
ZD3	85-95
ZD4	95-120
ZD5	120-140
ZD6	140-160
ZD7	160-180

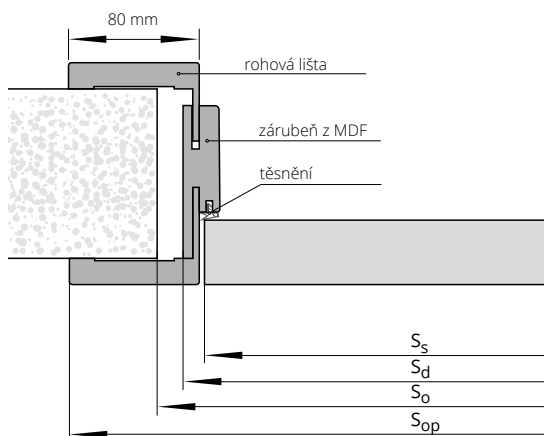

ŠÍŘKA

jednokřídlé dveře

typ	So	Sd	Ss	Sop
„70”	790	752	725	892
„80”	890	852	825	992

VÝŠKA	Ho	Hd	Hs	Hop
	2020	2008	1985	2078

**Ss** - šířka křídla  
**Sd** - šířka na vnější straně zárubně  
**So** - šířka montážního otvoru  
**Sop** - šířka po vnější straně lišty

**Hs** - výška křídla  
**Hd** - výška dveří na vnější straně zárubně  
**Ho** - výška montážního otvoru  
**Hop** - výška na vnější straně lišty

# POSUVNÝ SYSTÉM NA STĚNU

jednokřídlé dveře	<b>STŘÍKANÉ BILÁ 001 RAL 9003**</b>	<b>ECO TOP</b>	<b>UNI MAT PLUS</b>	<b>LAMISTONE CPL</b>
				<b>SILKSTONE</b>

příplatek k vybranému modelu vnitřního křídla

**NÁSTĚNNÝ SYSTÉM** v ceně jsou zahrnuty vbodící lišta, krycí lišta a dojezdový sloupek

## VYBAVENÍ SYSTÉM NA STĚNU

standard:  
mosazný podélný úchyt chrom-satén (U4)

volitelně:

úchyty nebo hákový zámek  
zpomalovač SP60\* pro jednokřídlé (1 ks)  
zpomalovač SP60\* pro dvoukřídlé (2 ks)  
zpomalovač BIAS pro jednokřídlé (1 ks)  
zpomalovač BIAS pro dvoukřídlé (2 ks)

## VYBAVENÍ SYSTÉM NA STĚNU PREMIUM

standard:  
podélný úchyt v barvě chrom-satén (U4)

volitelně:

úchyty pro posuvná křídla

\*Použití zpomalovače SP60 k systému na stěnu:

- jednokřídlé dveře šířky „60 – 100“

- dvoukřídlé dveře šířky „60+60“ – „90+90“

Vzhledem k systému montáže zpomalovače SP60 nelze použít ve dveřích:  
ETIUDA – A02, A03; SEMPRE VERSE – W05-W08; PASSO

Ve skleněných dveřích ornament zvenku, ve dveřích se zámkem blokáda zevnitř. U dvoukřídlých dveří: pravých – zámek v pravém křídle; levých – zámek v levém křídle.

## DÉLKY KRYCÍCH LIŠŤ PRO NÁSTĚNNÝ SYSTÉM

„60“ – 1795 mm	„60+60“ – 3448 mm*
„70“ – 1795 mm	„70+70“ – 3448 mm*
„80“ – 1795 mm	„80+80“ – 3448 mm*
„90“ – 2045 mm	„90+90“ – 3948 mm*
„100“ – 2295 mm	

\*krycí lišta je spojena ze dvou dílů výška krycí lišty 110 mm

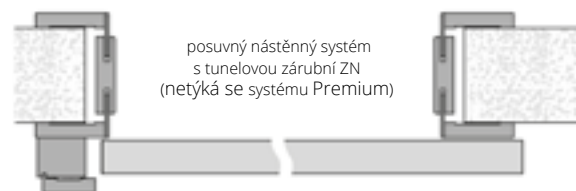
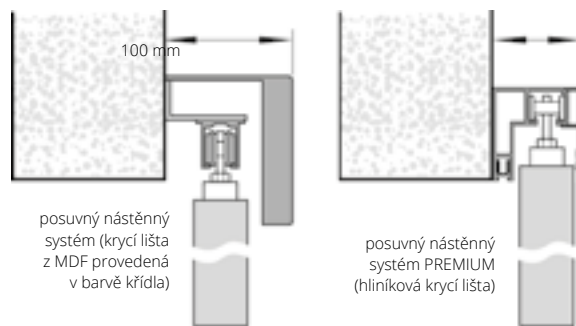

vodící lišta nástěnného systému



maskovací lišta nástěnného systému



# LEO

## DO OCELOVÉ ZÁRUBNĚ

Jednoduché dveře  
do domů, bytů  
a komerčních  
prostor.

**SKLADEM**

### Dveře LEO

- Dveře dostupné na skladě v ČR (PLNÉ 600-900/1970 mm, levé i pravé)
- PASUJÍ - do ocelové nebo obložkové zárubně  
Dveře jsou dodávané do zárubní dle ČSN nebo SK normy 600 - 900/1970
- Prosklené varianty na objednávku
- Zajistíme dodání na Váš sklad
- Individuální cena dle objednaného množství

### Výhody

- Mechanicky odolný povrch
- Použití jako zástupné dveře, jednoduché dveře do domů, bytů a komerčních prostor

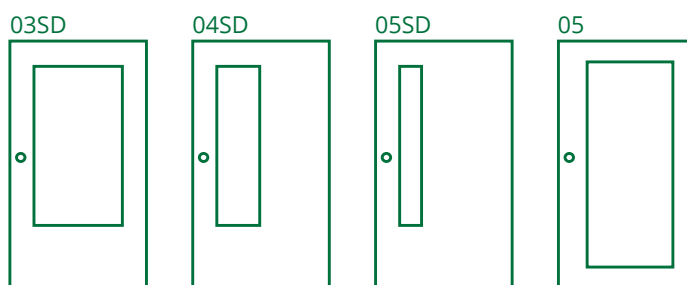

varianty prosklení



nerezová klika – skladem



# Kliky

Nabízíme dveřní kliky, dveřní a okenní kování značky M&T.  
Níže si můžete prohlédnout námi vybrané doporučené typy.

## EKONOMICKÉ VARIANTY



◀ LUSY



◀ MORGAN



◀ KVADRA

## STANDARD VARIANTY



◀ SOGUT



◀ ENTRY



◀ ENTERO

## TOP VARIANTY



◀ MINIMAL



◀ MAXIMAL



◀ MINIMAL SVÍTÍCÍ

## NEREZOVÁ KLIKA - skladem



Elegantní a moderní typ kování oblíbený zejména v moderních interiérech a kancelářích.

Vnitřní systém prošroubování zajišťuje dlouhou životnost kování, montážní šrouby jsou překryty rozetami.

Rozety mohou být kulaté, ale i hranaté.

- kombinace klika/klika
- varianty klíč/wc/fab
- kovová vratná pružina
- testované na 200 tisíc použití
- fixační kovové výstupky
- kovová rozeta



## DVEŘE A OKNA

Foerstrova 1688/5  
500 02 Hradec Králové  
Czech Republic

Uvedené ceny jsou bez DPH.

**WWW.POL-SKONE.CZ**

info@pol-skone.cz  polskonecz  polskone\_cz

**OBCHODNÍ ZÁSTUPCI PRO  
ČESKOU REPUBLIKU A SLOVENSKO**

**ZÓNA A**  
**+420 770 167 929**  
info@pol-skone.cz

**ZÓNA B**  
**+420 770 167 928**  
info@pol-skone.cz

**ZÓNA C**  
**+420 606 748 723**  
info@pol-skone.cz

**ZÓNA D**  
**+420 775 291 061**  
info@pol-skone.cz

**ZÓNA E**  
**+420 602 591 802**  
info@pol-skone.cz

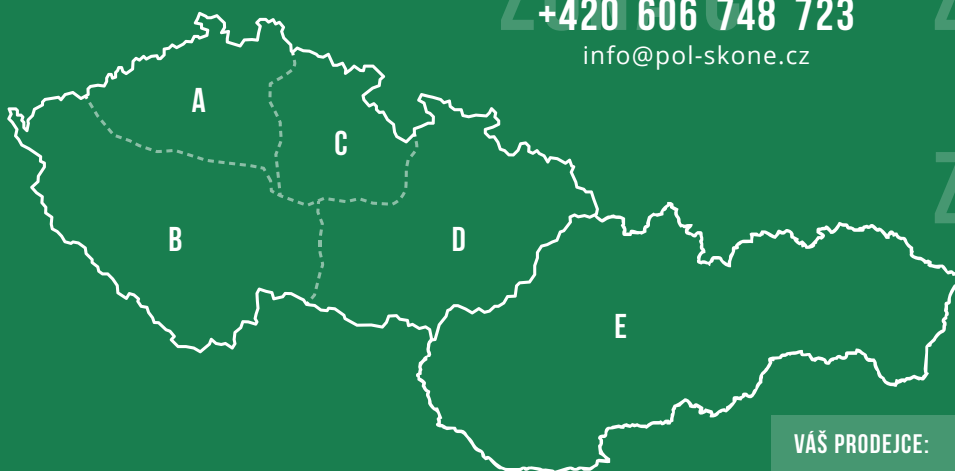

VÁŠ PRODEJCE:



Expedice, administrativa a vzorkovna  
Hrobice 52  
533 52 Staré Hradiště u Pardubic  
info@pol-skone.cz

Vzorkovna a sídlo firmy  
Foerstrova 1688/5  
500 02 Hradec Králové  
showroom@pol-skone.cz  
+420 731 022 611