

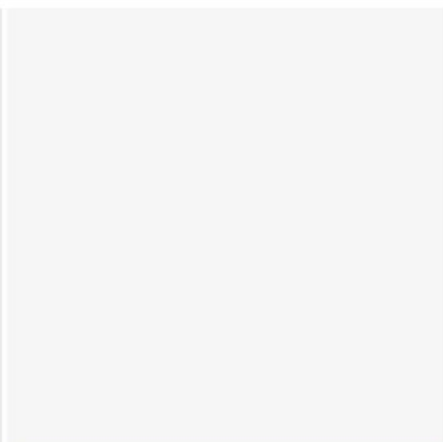

DVEŘE A OKNA



CENÍK v CZK
KOVOVÝCH
ZÁRUBNÍ
2022
Platný ode dne 1. 4. 2022



Ceník kovových zárubní

lze stáhnout na adrese:

pol-skone.cz

Vzorkovna a sídlo firmy

Foerstrova 1688/5

500 02 Hradec Králové

showroom@pol-skone.cz

+420 731 022 611

Vzorkovna

Náchodská 607

503 01 Hradec Králové

vzorkovna@pol-skone.cz

+420 778 706 285

BAREVNÉ PROVEDENÍ KOVOVÝCH ZÁRUBNÍ

Standardní nástřik je dostupný ve 3 provedeních:
POLOMAT (standard), MATNÉ, POLOLESK (po konzultaci s obchodním oddělením)

Automatická aplikace práškové barvy zaručuje jednolitost natírané plochy.

STANDARDNÍ BARVY



RAL 9003 (bílá) **RAL 9005** (černá) **RAL 9016** (bílá) **RAL 7047** (šedá)



RAL 1001 (béžová) **RAL 8014** (hnědá) **RAL 7024** (grafit)

002 černá (RAL 9005)

TABULKA DOPLATKŮ ZA BAREVNÉ ODSTÍNY RAL platí pro kovové zárubně

Rozdělení barev	doplatek dle počtu		
	(1-5 ks)	(6-10 ks)	(nad 10 ks)
SKUPINA I	+20%	+10%	+5%
SKUPINA II	+30%	+20%	+10%
SKUPINA III	+35%	+20%	+10%
SKUPINA IV	+40%	+25%	+15%
SKUPINA V	+60%	+60%	+60%

trendy 2021



OS1
RAL 9003
struktura

OS6
RAL 9006
struktura

OS2
RAL 9005
struktura

OS0
Antracit
struktura

TABULKA DOPLŇKŮ - STRUKTURY

Příplatek k základní ceně kovové zárubně

falcový systém	+20%
bezfalcový systém	+10%
HARMONY v barvě RAL 9003, RAL 9005	+10%

ROZDĚLENÍ BAREVNÝCH ODSTÍNŮ RAL (platí pro kovové zárubně)

SKUPINA I																																					
1000	1002	1011	1013	1015	1019	1020	3009	4001	5000	5001	5004	5005	5007	5008	5009	5010	5011	5013	5014	5017	5019	5020	5021	5022	5023	5024	6000	6003	6004								
6005	6006	6007	6008	6011	6012	6013	6014	6015	6019	6020	6026	6027	6033	6034	7000	7001	7002	7003	7004	7005	7006	7008	7009	7010	7011	7012	7013	7015	7016								
7021	7022	7023	7026	7030	7031	7032	7033	7034	7035	7036	7037	7038	7039	7040	7042	7043	7044	7045	7046	8000	8001	8002	8003	8004	8007	8011	8012	8015	8017								
8019	8022	8023	8025	8028	9001	9002	9010	1024HR	6021HR	9004HR	9005HR																										
SKUPINA II																																					
1014	3000	3001	3002	3004	3007	3011	3013	3016	4002	4008	5002	5003	5012	5015	5018	6017	6022	6025	6029	9018	3031HR	4005HR	4006HR	6002HR	8008HR												
SKUPINA III																																					
3003	3005	3020	3022	6010	6018	6024	1024HR	4004HR	4010HR	6032HR																											
SKUPINA IV																																					
3012	3014	6001	6028	3027HR	4003HR	4007HR	6037HR																														
SKUPINA V																																					
1003	1004	1005	1006	1016	1017	1018	1021	1023	1027	1032	1033	1034	1037	2000	2001	2002	2004	2009	2010	2011	2012	3018	9006	1027HR	1028HR	2003HR	2008HR	3028HR									

PEVNÁ KOVOVÁ ZÁRUBEŇ LUMEN



Určená pro celoskleněné dveře LUMEN.
Zárubeň vyrobená z plechu o tloušťce 1.5 mm.

BAREVNÉ PŘÍKROTKY

Zárubeň lakovaná práškovou barvou.
Standardní barvy: bílá (RAL 9003), černá (RAL 9005), bílá (RAL 9016), šedá (RAL 7047), hnědá (RAL 8014), béžová (RAL 1001), grafit (RAL 7024). Ostatní barvy dle vzorníku RAL (mimo metalických a perleťových) nabízeny za příplatek – po konzultaci s obchodním oddělením.



jednokřídlé dveře	
typ zárubně	„60“±„90“
FD12 LUMEN	3832 /4637

PŘÍPLATKY		
zárubně v metalických barvách (str. 2)		+20%
adaptace na elektrický zamek		640 /774
elektrický zámek averzní JiS typ 1710-12 AC (je s protiplechem)		1008 /1220
elektrický zámek averzní BIRA HARTE XS úzký XS12U 12V AC/DC (je s protiplechem)		1448 /1752
elektrický zámek averzní s přepínačem BIRA HARTE XS úzký XS12UW 12V AC/DC (je s protiplechem)		1400 /1694
elektrický zámek reverzní BIRA HARTE XS úzký XS12R 12V DC (je s protiplechem)		984 /1191

U zárubní vybavených elektrickým otvíračem je nezbytné zvětšit montážní otvor o další 5 mm.

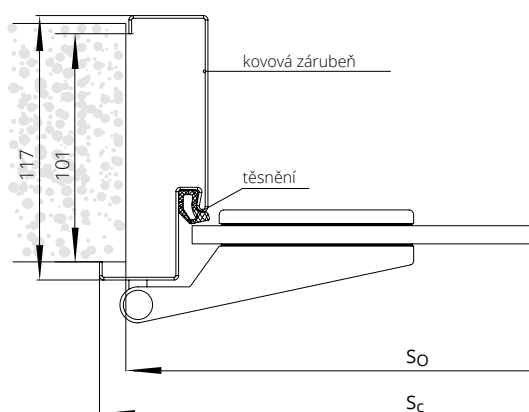

ŠÍŘKA FD12 LUMEN

jednokřídlé dveře				
typ	S ₀	S _d	S _c	S _s
„60“	685	675	701	621
„70“	785	775	801	721
„80“	885	875	901	821
„90“	985	975	1001	921

VÝŠKA

	H ₀	H _d	H _c	H _s
	2010	2005	2018	1967

S_d – šířka na vnější straně zárubně
S₀ – šířka montážního otvoru
S_c – celková šířka zárubně
S_s – šířka křídla

H_d – výška dveří na vnější straně zárubně
H₀ – výška montážního otvoru
H_c – celková výška zárubně
H_s – výška křídla

NASTAVITELNÁ KOVOVÁ ZÁRUBEŇ LUMEN

Určená pro celoskleněné dveře LUMEN.
Zárubeň vyrobená z plechu o tloušťce 1.5 mm.

BAREVNÉ PROVEDENÍ

Zárubeň lakovaná práškovou barvou.
Standardní barvy: bílá (RAL 9003), černá (RAL 9005), bílá (RAL 9016), šedá (RAL 7047), hnědá (RAL 8014), béžová (RAL 1001), grafit (RAL 7024). Ostatní barvy dle vzorníku RAL (mimo metalických a perleťových) nabízeny za příplatek – po konzultaci s obchodním oddělením.



symbol	rozsah v mm	jednokřídlé dveře
ZO1	95-125	6576 /7957
ZO2	125-155	6640 /8034
ZO3	155-185	7080 /8567
ZO4	185-215	7512 /9090
ZO5	215-245	7920 /9583
ZO6	245-275	8384 /10145
ZO7	275-305	8808 /10658
ZO8	305-335	9240 /11180
ZO9	335-365	9672 /11703

PŘÍPLATKY

zárubně v metalických barvách (str. 2)	+20%
dodatečná regulace ZOx k falcové obložkové zárubni (umožňuje obložit stěnu o šířce až 635 mm)	2320 /2807
adaptyce na elektrický zámek	640 /774
elektrický zámek averzní JiS typ 1710-12 AC (je s protiplechem)	928 /1123
elektrický zámek averzní BIRA HARTE XS úzký XS12U 12V AC/DC (je s protiplechem)	928 /1123
elektrický zámek averzní s přepínačem BIRA HARTE XS úzký XS12UW 12V AC/DC (je s protiplechem)	968 /1171
elektrický zámek reverzní BIRA HARTE XS úzký XS12R 12V DC (je s protiplechem)	1400 /1694

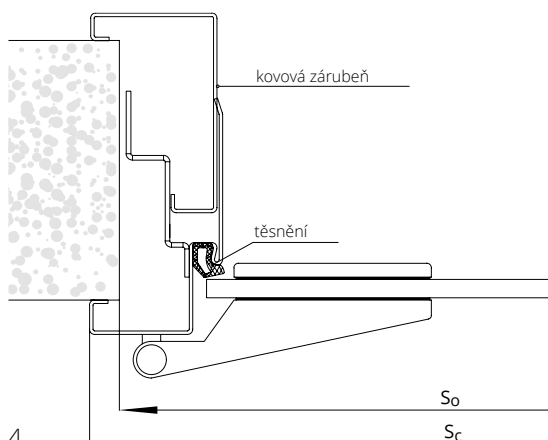

ŠÍŘKA FD61 LUMEN

typ	jednokřídlé dveře		
	So	Sc	Ss
„60“	695	701	621
„70“	795	801	721
„80“	895	901	821
„90“	995	1001	921

VÝŠKA

	Ho	Hc	Hs
	2015	2028	1967

So – šířka montážního otvoru
Sc – celková šířka zárubně
Ss – šířka křídla

Ho – výška montážního otvoru
Hc – celková výška zárubně
Hs – výška křídla



PEVNÁ KOVOVÁ ZÁRUBEŇ DIAGONAL SYSTÉM POL-SKONE

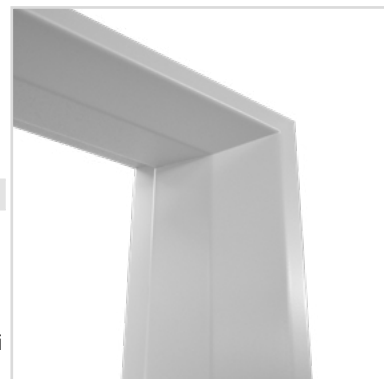

BAREVNÉ PŘÍPRAVENÍ

Zárubeň lakovaná práškovou barvou.
Standardní barvy: bílá (RAL 9016), bílá (RAL 9003)
šedá (RAL 7047), hnědá (RAL 8014), béžová
(RAL 1001), grafit (RAL 7024), černá (RAL 9005).
Ostatní barvy dle vzorníku RAL (mimo metalických
a perleťových) nabízeny za příplatek – po konzultaci
s obchodním oddělením.

	jednokřídlé dveře		dvoukřídlé dveře	
symbol	„60“÷„90“	„100“ ÷ „110“	„120“÷„150“	„160“÷„200“
FD15 tloušťka plechu 1,5 mm	4264 /5159	4648 /5624	5552 /6718	7384 /8935

PŘÍPLATKY		
zárubně v metalických barvách (str. 2)		+20%
zárubně vyšší o 130 mm (v rozměru Hd)		+10%
zárubně vyšší o 230 mm (v rozměru Hd)		+20%
zesílení pod povrchový dveřní zavírač		200 /242
adaptace na elektrický zámek		640 /774
elektrický zámek averzní JiS typ 1710-12 AC (je s protiplechem)*		1008 /1220
elektrický zámek averzní BIRA HARTE XS úzký XS12U 12V AC/DC (je s protiplechem)*		1448 /1752
elektrický zámek averzní s přepínačem BIRA HARTE XS úzký XS12UW 12V AC/DC (je s protiplechem)*		1400 /1694
elektrický zámek reverzní BIRA HARTE XS úzký XS12R 12V DC (je s protiplechem)*		984 /1191

*pro křídla vybavená zámkem ECO Schulte GBS 12 – příplatek + **400** /484

Zárubeň je zhotovena z ocelového plechu nejvyšší jakosti
o tloušťce 1,5 mm

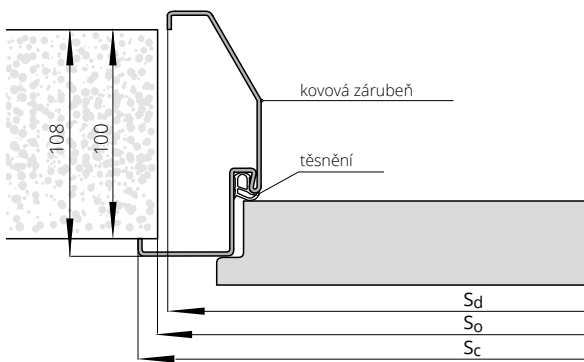

ŠÍŘKA	jednokřídlé dveře			
	typ	So	Sd	Sc
	„60“	703	694	720
	„70“	803	794	820
	„80“	903	894	920
	„90“	1003	994	1020
	„100“	1103	1094	1120
	„110“	1203	1194	1220

VÝŠKA	Ho	Hc	Hd
	2019	2028	2015

Sd – šířka na vnější straně zárubně
So – šířka montážního otvoru
Sc – celková šířka zárubně

Hd – výška dveří na vnější straně zárubně
Ho – výška montážního otvoru
Hc – celková výška zárubně

NASTAVITELNÁ KOVOVÁ ZÁRUBEŇ DIAGONAL SYSTÉM POL-SKONE

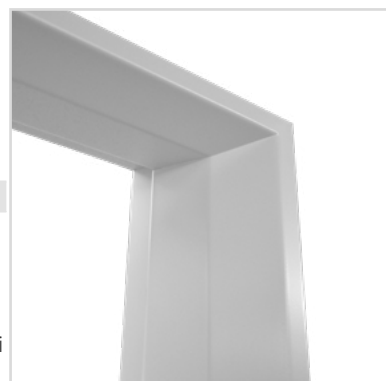

BAREVNÉ PROVEDENÍ

Zárubeň lakovaná práškovou barvou.
Standardní barvy: bílá (RAL 9016), bílá (RAL 9003)
šedá (RAL 7047), hnědá (RAL 8014), béžová
(RAL 1001), grafit (RAL 7024), černá (RAL 9005).
Ostatní barvy dle vzorníku RAL (mimo metalických
a perleťových) nabízeny za příplatek – po konzultaci
s obchodním oddělením.

symbol	rozsah v mm	jednokřídlé dveře		dvoukřídlé dveře	
		„60“±„90“	„100“ ÷ „120“	„120“±„150“	„160“±„200“
D01	125-155	7360 /8906	8424 /10193	9928 /12013	11792 /14268
D02	155-185	7792 /9428	8928 /10803	10496 /12700	12424 /15033
D03	185-215	8224 /9951	9432 /11413	11072 /13397	13136 /15895
D04	215-245	8640 /10454	9928 /12013	11640 /14084	13848 /16756
D05	245-275	9064 /10967	10432 /12623	12208 /14772	14496 /17540
D06	275-305	9496 /11490	10928 /13223	12856 /15556	15208 /18402
D07	305-335	9928 /12013	11424 /13823	13424 /16243	15856 /19186
D08	335-365	10360 /12536	11928 /14433	14000 /16940	16576 /20057

PŘÍPLATKY

zárubeň v metalických barvách (str. 2)	+20%
zárubeň vyšší o 130 mm (v rozměru Hd)	+10%
zárubeň vyšší o 230 mm (v rozměru Hd)	+20%
zesílení pod povrchový dveřní zavírač	200 /242
adaptace na elektrický zámek	640 /774
elektrický zámek averzní JiS typ 1710-12 AC (je s protiplechem)*	1008 /1220
elektrický zámek averzní BIRA HARTE XS úzký XS12U 12V AC/DC (je s protiplechem)*	1448 /1752
elektrický zámek averzní s přepínačem BIRA HARTE XS úzký XS12UW 12V AC/DC (je s protiplechem)*	1400 /1694
elektrický zámek reverzní BIRA HARTE XS úzký XS12R 12V DC (je s protiplechem)*	984 /1191

*pro křídla vybavená zámkem ECO Schulte GBS 12 – příplatek **+ 400** /484

Zárubeň je zhotovena z ocelového plechu nejvyšší jakosti
o tloušťce 1,5 mm

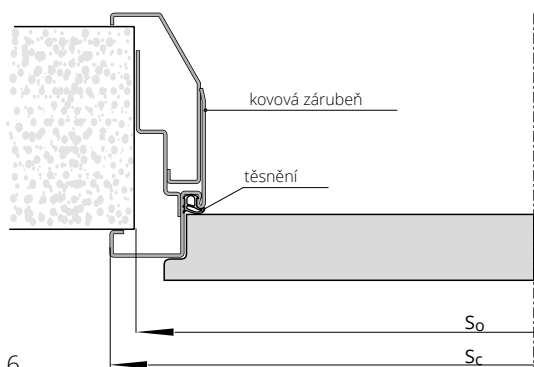

ŠÍŘKA

typ	jednokřídlé dveře	
	So	Sc
„60“	692	720
„70“	792	820
„80“	892	920
„90“	992	1020
„100“	1092	1120
„110“	1192	1220

VÝŠKA

	Ho	Hc
	2015	2028

So – šířka montážního otvoru
Sc - celková šířka zárubeň

Ho – výška montážního otvoru
Hc - celková výška zárubeň



PEVNÁ KOVOVÁ ZÁRUBEŇ SYSTÉM POL-SKONE

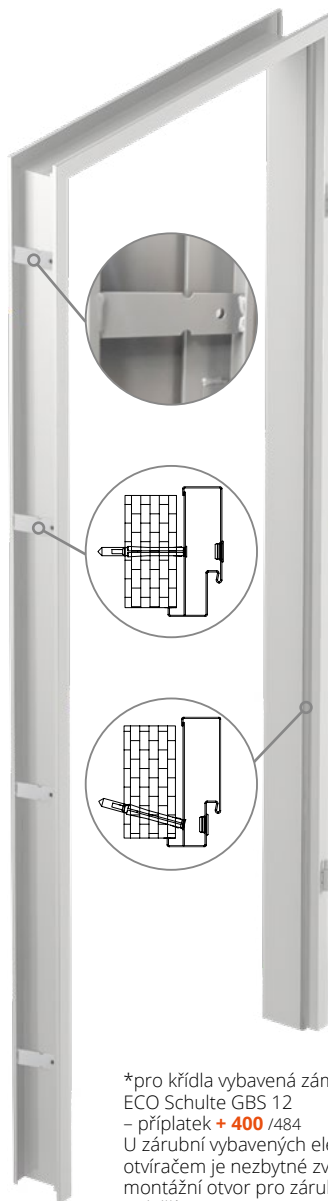

*pro křídla vybavená zámkem ECO Schulte GBS 12 – příplatek + 400 /484
U zárubni vybavených elektrickým otvíračem je nezbytné zvětšit montážní otvor pro zárubně FD12 o další 5 mm, pro FD14 o 10 mm.

Zárubeň je zhotovena z ocelového plechu nejvyšší jakosti o tloušťce 1,5 mm (FD12) nebo 1,5 mm (FD14)

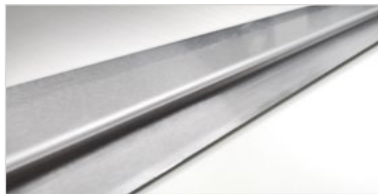

práh z nerezové oceli

BAREVNÉ PROVEDENÍ

Zárubeň lakovaná práškovou barvou.
Standardní barvy: bílá (RAL 9016), bílá (RAL 9003) šedá (RAL 7047), hnědá (RAL 8014), béžová (RAL 1001), grafit (RAL 7024), černá (RAL 9005). Ostatní barvy dle vzorníku RAL (mimo metalických a perleťových) nabízeny za příplatek – po konzultaci s obchodním oddělením.



Typ zárubně	jednokřídle dveře		dvoukřídle dveře	
	„60“÷„90“	„100“ ÷ „110“	„120“÷„150“	„160“÷„200“
FD14 malá	3344 /4046	3600 /4356	4416 /5343	6040 /7308
FD12 velká	3832 /4637	4200 /5082	4992 /6040	6640 /8034

PŘÍPLATKY		
zárubně v metalických barvách (str. 2)		+20%
zárubeň vyšší o 130 mm (v rozměru Hd)		+10%
zárubeň vyšší o 230 mm (v rozměru Hd)		+20%
práh z nerezové oceli k zárubni FD12 – 1 kus		1360 /1646
zesílení pod povrchový dveřní zavírač		200 /242
adaptace na elektrický zámek		640 /774
elektrický zámek averzní JiS typ 1710-12 AC (je s protiplechem)*		1008 /1220
elektrický zámek averzní BIRA HARTE XS úzký XS12U 12V AC/DC (je s protiplechem)*		1448 /1752
elektrický zámek averzní s přepínačem BIRA HARTE XS úzký XS12UW 12V AC/DC (je s protiplechem)*		1400 /1694
elektrický zámek reverzní BIRA HARTE XS úzký XS12R 12V DC (je s protiplechem)*		984 /1191

ŠÍŘKA FD14

typ	jednokřídle dveře			dvoukřídle dveře			
	S _o	S _d	S _c	typ	S _o	S _d	S _c
„60“	676	636	700	„120“	1328	1288	1352
„70“	776	736	800	„130“	1428	1388	1452
„80“	876	836	900	„140“	1528	1488	1552
„90“	976	936	1000	„150“	1628	1588	1652
„100“	1076	1036	1100	„160“	1728	1688	1752
„110“	1176	1136	1200	„170“	1828	1788	1852
				„180“	1928	1888	1952
				„190“	2028	1988	2052
				„200“	2128	2088	2152

ŠÍŘKA FD12

typ	jednokřídle dveře			dvoukřídle dveře			
	S _o	S _d	S _c	typ	S _o	S _d	S _c
„60“	684	674	700	„120“	1336	1326	1352
„70“	784	774	800	„130“	1436	1426	1452
„80“	884	874	900	„140“	1536	1526	1552
„90“	984	974	1000	„150“	1636	1626	1652
„100“	1084	1074	1100	„160“	1736	1726	1752
„110“	1184	1174	1200	„170“	1836	1826	1852
				„180“	1936	1926	1952
				„190“	2036	2026	2052
				„200“	2136	2126	2152

VÝŠKA

H _d	H _o	H _c
1986	1996	2018

VÝŠKA

H _d	H _o	H _c
2005	2010	2018

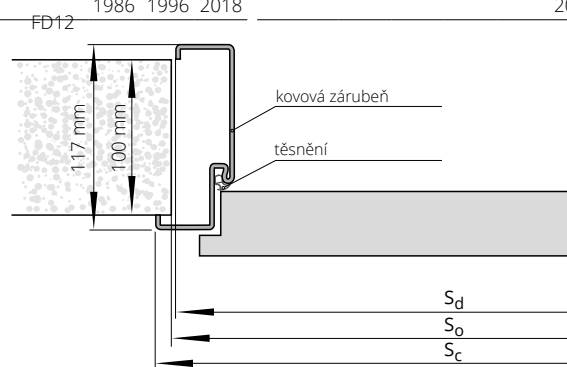
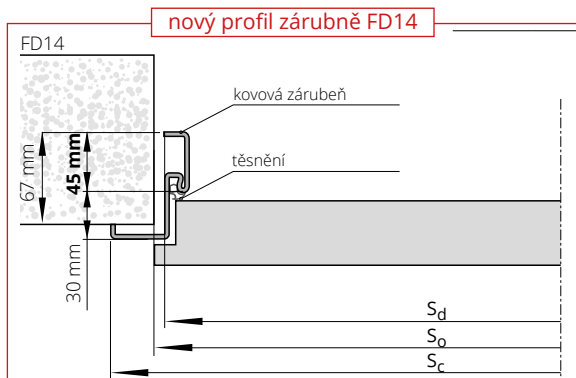

NASTAVITELNÁ KOVOVÁ ZÁRUBEŇ SYSTÉM POL-SKONE



BAREVNÉ PŘEVEDENÍ

Zárubeň lakovaná práškovou barvou.
Standardní barvy: bílá (RAL 9016), bílá (RAL 9003)
šedá (RAL 7047), hnědá (RAL 8014), béžová
(RAL 1001), grafit (RAL 7024), černá (RAL 9005).
Ostatní barvy dle vzorníku RAL (mimo
metalických a perleťových) nabízeny za příplatek
- po konzultaci s obchodním oddělením.

symbol	rozsah v mm	jednokřídlé dveře		dvoukřídlé dveře	
		„60“±„90“	„100“±„110“	„120“±„150“	„160“±„200“
ZO1	95÷125	6216 /7521	7144 /8644	8384 /10145	9840 /11906
ZO2	125÷155	6640 /8034	7600 /9196	8808 /10658	10288 /12448
ZO3	155÷185	7080 /8567	8032 /9719	9240 /11180	10720 /12971
ZO4	185÷215	7512 /9090	8464 /10241	9672 /11703	11136 /13475
ZO5	215÷245	7920 /9583	8872 /10735	10104 /12226	11568 /13997
ZO6	245÷275	8384 /10145	9312 /11268	10536 /12749	12024 /14549
ZO7	275÷305	8808 /10658	9744 /11790	10968 /13271	12448 /15062
ZO8	305÷335	9240 /11180	10176 /12313	11392 /13784	12880 /15585
ZO9	335÷365	9672 /11703	10624 /12855	11824 /14307	13320 /16117

PŘÍPLATKY

zárubeň v metalických barvách (str. 2)	+20%
zárubeň vyšší o 130 mm (v rozměru Hd)	+10%
zárubeň vyšší o 230 mm (v rozměru Hd)	+20%
zesílení pod povrchový dveřní zavírač	200 /242
adaptace na elektrický zámek	640 /774
elektrický zámek averzní JiS typ 1710-12 AC (je s protiplechem)*	1008 /1220
elektrický zámek averzní BIRA HARTE XS úzký XS12U 12V AC/DC (je s protiplechem)*	1448 /1752
elektrický zámek averzní s přepínačem BIRA HARTE XS úzký XS12UW 12V AC/DC (je s protiplechem)*	1400 /1694
elektrický zámek reverzní BIRA HARTE XS úzký XS12R 12V DC (je s protiplechem)*	984 /1191

*pro křídla vybavená zámkem ECO Schulte GBS 12 – příplatek **+ 400** /484

Zárubeň je zhotovena z ocelového plechu
nejvyšší jakosti o tloušťce 1,5 mm

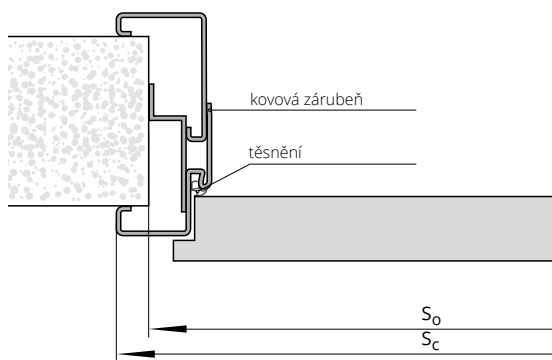

ŠÍŘKA

typ	jednokřídlé dveře				dvoukřídlé dveře				
	S ₀	S _c	H ₀	H _c	typ	S ₀	S _c	H ₀	H _c
„60“	692	720	2015	2028	„120“	1344	1372	2012	2028
„70“	792	820			„130“	1444	1472		
„80“	892	920			„140“	1544	1572		
„90“	992	1020			„150“	1644	1672		
„100“	1092	1120			„160“	1744	1772		
„110“	1192	1220			„170“	1844	1872		
					„180“	1944	1972		
					„190“	2044	2072		
					„200“	2144	2172		

S₀ – šířka montážního otvoru
S_c – celková šířka zárubeň

H₀ – výška montážního otvoru
H_c – celková výška zárubeň

PEVNÁ KOVOVÁ ZÁRUBEŇ DUO SYSTÉM POL-SKONE



UPOZORNĚNÍ! Do ceny ocelové zárubně DUO jsou zahrnuty skryté panty DUO.

BAREVNÉ PŘÍPRAVENÍ

Zárubeň lakovaná práškovou barvou.
Standardní barvy: bílá (RAL 9016), bílá (RAL 9003)
šedá (RAL 7047), hnědá (RAL 8014), béžová
(RAL 1001), grafit (RAL 7024), černá (RAL 9005).
Ostatní barvy dle vzorníku RAL (mimo
metalických a perleťových) nabízeny za příplatek
– po konzultaci s obchodním oddělením.



symbol	rozsah v mm	jednokřídlé dveře			dvoukřídlé dveře		
		„60“±„80“	„90“	„100“±„110“	„60“±„60“, „60“±„70“, „60“±„80“, „70“±„70“, „70“±„80“	„90“±„60“	„160“±„200“
F93	101	7536 /9119	8384 /10145	9352 /11316	11736 /14201	13456 /16282	15816 /4637
počet skrytých pantů		2 ks	3 ks	3 ks	4 ks	6 ks	6 ks

PŘÍPLATKY

zárubně v metalických barvách (str. 2)	+10%
zárubně vyšší o 155 mm (v rozměru Hd)	+10%
zárubně vyšší o 255 mm (v rozměru Hd)	+20%
zesílení pod povrchový dveřní zavírač	200 /242
adaptace na elektrický zámek	640 /774
elektrický zámek BIRA HARTE XS úzký se skluzem (reverzní) XS12R-C 12V DC (je s protiplechem SPEC-576 a frézováním pod elektrický zámek)*	1912 /2314
elektrický zámek BIRA HARTE XS úzký se skluzem (averzní) XS12U-C 12V AC/DC (je s protiplechem SPEC-576 a frézováním pod elektrický zámek)*	1648 /1994
elektrický zámek BIRA HARTE XS úzký se skluzem (averzní s přepínačem) XS12UW-C 12V (je s protiplechem SPEC-576 a frézováním pod elektrický zámek)*	1688 /2042

*pro křídla vybavená zámkem ECO Schulte GBS 12 – příplatek **+ 400 /484**

U zárubní vybavených elektrickým otvíračem je nezbytné zvětšit montážní otvor o další 5 mm.

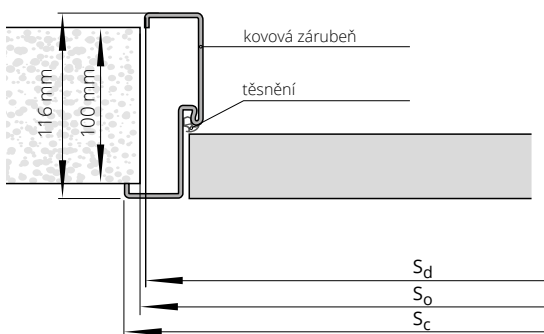

ŠÍŘKA

typ	jednokřídlé dveře			dvoukřídlé dveře			
	S _o	S _d	S _c	typ	S _o	S _d	S _c
„60“	685	675	701	„120“	1300	1290	1316
„70“	785	775	801	„130“	1400	1390	1416
„80“	885	875	901	„140“	1500	1490	1516
„90“	985	975	1001	„150“	1600	1590	1616
„100“	1085	1075	1101	„160“	1700	1690	1716
„110“	1185	1175	1201	„170“	1800	1790	1816
				„180“	1900	1890	1916
				„190“	2000	1990	2016
				„200“	2100	2090	2116

VÝŠKA

	H _o	H _c	H _d
	2025	2033	2020

S_d – šířka na vnější straně zárubně
S_o – šířka montážního otvoru
S_c – celková šířka zárubně

H_d – výška dveří na vnější straně zárubně
H_o – výška montážního otvoru
H_c – celková výška zárubně

NASTAVITELNÁ KOVOVÁ ZÁRUBEŇ DUO SYSTÉM POL-SKONE



UPOZORNĚNÍ! Do ceny ocelové zárubně DUO jsou zahrnuty skryté panty DUO.

BAREVNÉ PŘÍPRAVENÍ

Zárubeň lakovaná práškovou barvou.
Standardní barvy: bílá (RAL 9016), bílá (RAL 9003)
šedá (RAL 7047), hnědá (RAL 8014), béžová
(RAL 1001), grafit (RAL 7024), černá (RAL 9005).
Ostatní barvy dle vzorníku RAL (mimo
metalických a perleťových) nabízeny za příplatek
– po konzultaci s obchodním oddělením.

symbol	rozsah v mm	jednokřídlé dveře			dvoukřídlé dveře		
		„60“±„80“	„90“	„100“±„110“	„60“±„60“, „60“±„70“, „60“±„80“, „70“±„70“, „70“±„80“	„90“±„60“	„160“±„200“
F71	110-140	9360 /11326	10224 /12371	11832 /14317	14536 /17589	16256 /19670	18960 /22942
F72	140-170	9792 /11848	10656 /12894	12288 /14868	14968 /18111	16680 /20183	19368 /23435
F73	170-200	10248 /12400	11112 /13446	12648 /15304	15400 /18634	17112 /20706	19816 /23977
F74	200-230	10672 /12913	11512 /13930	13136 /15895	15840 /19166	17552 /21238	20152 /24384
F75	230-260	11104 /13436	11944 /14452	14000 /16940	16256 /19670	17976 /21751	20248 /24500
F76	260-290	12136 /14685	12384 /14985	14432 /17463	17040 /20618	18752 /22690	21104 /25536
F77	290-320	12272 /14849	13128 /15885	14856 /17976	17136 /20735	18848 /22806	21552 /26078
F78	320-350	12384 /14985	13248 /16030	15296 /18508	17552 /21238	19264 /23309	21960 /26572
F79	350-380	12832 /15527	13696 /16572	15728 /19031	17992 /21770	19712 /23852	22400 /27104
počet skrytých pantů		2 ks	3 ks	3 ks	4 ks	6 ks	6 ks

PŘÍPLATKY

zárubně v metalických barvách (str. 2)	+10%
zárubeň vyšší o 155 mm (v rozměru Hd)	+10%
zárubeň vyšší o 255 mm (v rozměru Hd)	+20%
zesílení pod povrchový dveřní zavírač	200 /242
elektrický zámek BIRA HARTE XS úzký se skluzem (reverzní) XS12R-C 12V DC (je s protiplechem SPEC-576 a frézováním pod elektrický zámek)*	1912 /2314
elektrický zámek BIRA HARTE XS úzký se skluzem (averzní) XS12U-C 12V AC/DC (je s protiplechem SPEC- 576 a frézováním pod elektrický zámek)*	1648 /1994
elektrický zámek BIRA HARTE XS úzký se skluzem (averzní s přepínačem) XS12UW-C 12V (je s protiplechem SPEC- 576 a frézováním pod elektrický zámek)*	1688 /2042

*pro křídla vybavená zámkem ECO Schulte GBS 12 – příplatek **+ 400** /484

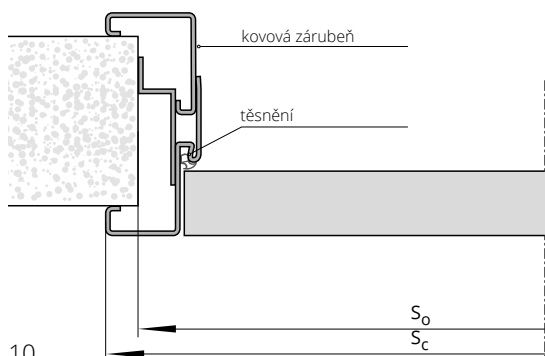

ŠÍŘKA

typ	jednokřídlé dveře		dvoukřídlé dveře		
	S _c	S _o	typ	S _c	S _o
„60“	721	693	„120“	1336	1308
„70“	821	793	„130“	1436	1408
„80“	921	893	„140“	1536	1508
„90“	1021	993	„150“	1636	1608
„100“	1121	1093	„160“	1736	1708
„110“	1221	1193	„170“	1836	1808
			„180“	1936	1908
			„190“	2036	2008
			„200“	2136	2108

VÝŠKA

H _o	H _c
2030	2043

S_o – šířka montážního otvoru
S_c – celková šířka zárubně

H_o – výška montážního otvoru
H_c – celková výška zárubně

zárubeň NASTAVITELNÁ KOVOVÁ EI30 PLUS

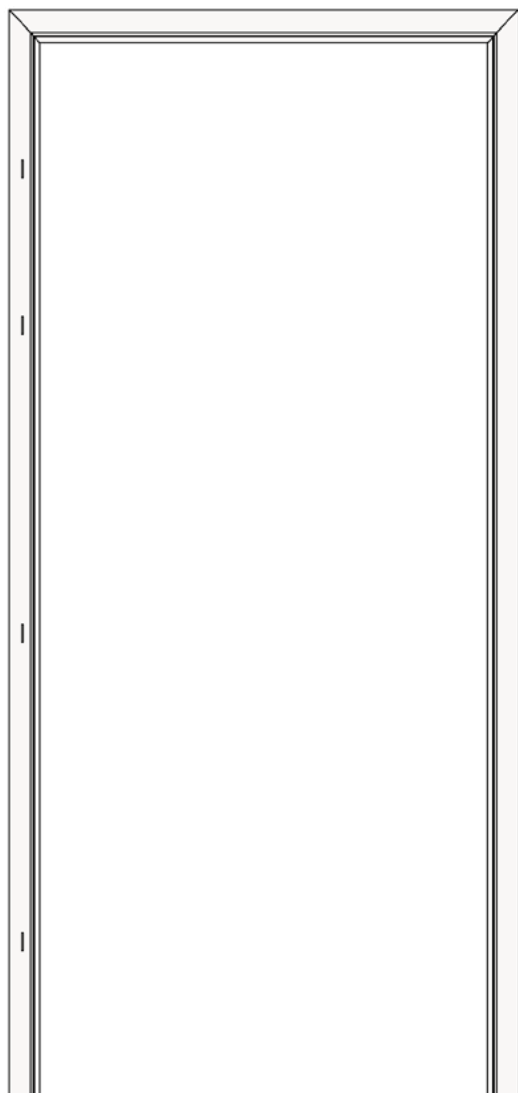

URČENÁ PRO

PROTIPOŽÁRNÍ EI 30 Plus

BAREVNÉ PROVEDENÍ

Zárubeň lakovaná práškovou barvou.
Standardní odstíny: bílá (RAL 9003), černá (RAL 9005), bílá (RAL 9016), šedá (RAL 7047), hnědá (RAL 8014), béžová (RAL 1001), grafitová (RAL 7024)
Ostatní odstíny podle vzorníku RAL k dispozici za příplatek – podle tabulky příplatků (str. 2).

symbol	rozsah v mm	jednokřídlé dveře EI30 PLUS		
		„60“-„90 plus“	„100“	„110“
S30	100-130	10920 /13213	11472 /13881	12040 /14568
S31	130-160	10920 /13213	11472 /13881	12040 /14568
S32	160-190	10976 /13281	11544 /13968	13408 /16224
S33	190-220	12168 /14723	12792 /15478	13464 /16291
S34	220-250	12224 /14791	12840 /15536	13464 /16291
S35	250-280	12224 /14791	12840 /15536	13528 /16369
S36	280-310	12288 /14868	12912 /15624	13528 /16369
S37	310-340	12288 /14868	12912 /15624	13528 /16369
S38	340-370	12336 /14927	12960 /15682	13584 /16437
S39	370-400	12336 /14927	12960 /15682	13584 /16437

Zárubeň je standardně vybaven závěsy OBX.

Zárubeň vyrobena z plechu o
tloušťce 1.5 mm.

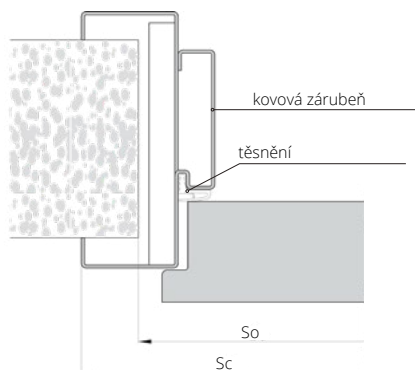

So - šířka montážního otvoru
Sc - celková šířka zárubně

Ho - výška montážního otvoru
Hc - celková výška zárubně

ŠÍŘKA

typ	jednokřídlé dveře			Ho	Hs	Hc
	So	Ss	Sc			
„60“	665	648	724	2005 2055 2155 2255	1976 2026 2126 2226	2031 2081 2181 2281
„70“	765	748	824			
„80“	865	848	924			
„90“	965	948	1024			
„100“	1065	1048	1124			
„110“	1165	1148	1224			

NASTAVITELNÁ ZÁRUBEŇ Z MDF K PEVNÉ KOVOVÉ ZÁRUBNI



Systém je určený k:
Bezfalcové kovové zárubni FD93
Falcové kovové zárubni FD12
Pevné kovové zárubni ke dveřím RC3,
Pevné kovové zárubni ke dveřím CERBER PLUS

BAREVNÉ PŘEVEDENÍ

Pevná kovová zárubeň FD12, FD93, RC3, Cerber Plus: nátěr
práškovou barvou v odstínech RAL
Obložka z MDF: ECO TOP, HIGH TOP, LAMISTONE,
SILKSTONE, DÝHY SKUPINY A, B, C

		ECO TOP	pro laminované	DÝHOVANÉ		
			HIGH TOP	SKUPINA A	SKUPINA B	SKUPINA C, D
			LAMISTONE CPL			
			SILKSTONE			
symbol	rozsah v mm (*)					
MA1 MB1	175-195	2424 /2933	3640 /4404	5072 /6137	5840 /4637	6136 /7425
MA2 MB2	195-215	2424 /2933	3640 /4404	5072 /6137	5840 /7066	6136 /7425
MA3 MB3	215-235	2424 /2933	4064 /4917	5664 /6853	6480 /7841	6808 /8238
MA4 MB4	235-255	2616 /3165	4064 /4917	5664 /6853	6480 /7841	6808 /8238
MA5 MB5	255-275	2616 /3165	4064 /4917	5664 /6853	6480 /7841	6808 /8238
MA6 MB6	275-295	2952 /3572	4472 /5411	6176 /7473	7088 /8576	7440 /9002
MA7 MB7	295-315	2952 /3572	4472 /5411	6176 /7473	7088 /8576	7440 /9002
MA8 MB8	315-335	2952 /3572	4472 /5411	6176 /7473	7088 /8576	7440 /9002
MA9 MB9	335-355	3392 /4104	5040 /6098	6944 /4637	8008 /9690	8416 /10183
MA10 MB10	355-375	3392 /4104	5040 /6098	6944 /8402	8008 /9690	8416 /10183
MA11 MB11	375-395	3392 /4104	5040 /6098	6944 /8402	8008 /9690	8416 /10183
MA12 MB12	395-415	3392 /4104	5040 /6098	6944 /8402	8008 /9690	8416 /10183

PŘÍPLATKY

dvoukřídlé dveře

+50%

(*) do rozsahu nastavení se započítává i šířka zárubně FD12, CERBER PLUS, RC3, FD93
MA: regulace k zárubni FD12, CERBER PLUS, RC3
MB: regulace k zárubni FD93

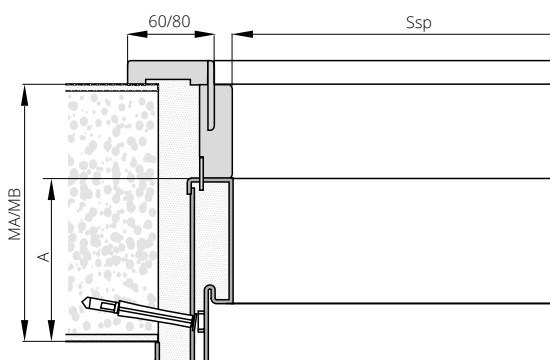

ŠÍŘKA (Ssp)

jednokřídlé dveře				
typ	FD12	CERBER PLUS	RC3	FD93
„60“	604	-	-	605
„70“	704	-	701	705
„80“	804	801	801	805
„90“	904	901	901	905
„100“	1004	1001	1001	1005
„110“	1104	-	-	1105
„120“	1204	-	-	1205
VÝŠKA (Hsp)	1970	1970	2020	1985
A	109	109	112	109

Ssp – světlost zárubně na šířku

Hsp – světlost zárubně na výšku



POL-SKONE[®]

DVEŘE A OKNA

Foerstrova 1688/5
500 02 Hradec Králové
Czech Republic

Uvedené ceny jsou bez DPH.

WWW.POL-SKONE.CZ | WWW.POL-SKONE-EXPRESS.CZ

info@pol-skone.cz  [polskonecz](https://www.facebook.com/polskonecz)  [polskone_cz](https://www.instagram.com/polskone_cz)

**OBCHODNÍ ZÁSTUPCI PRO
ČESKOU REPUBLIKU A SLOVENSKO**

ZÓNA A
+420 770 167 929
info@pol-skone.cz

ZÓNA B
+420 770 167 928
info@pol-skone.cz

ZÓNA C
+420 606 748 723
info@pol-skone.cz

ZÓNA D
+420 775 291 061
info@pol-skone.cz

ZÓNA E
+420 602 591 802
info@pol-skone.cz

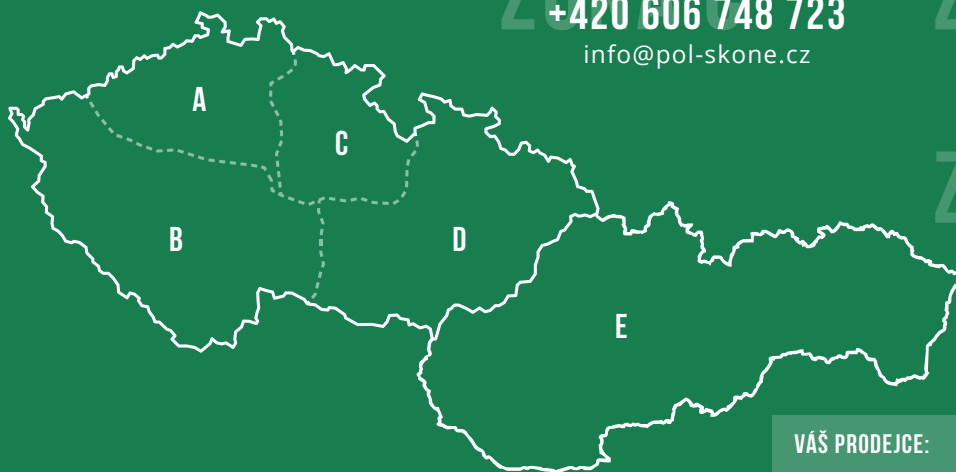

VÁŠ PRODEJCE:



Expedice, administrativa a vzorkovna
Hrobice 52
533 52 Staré Hradiště u Pardubic
info@pol-skone.cz

Vzorkovna a sídlo firmy
Foerstrova 1688/5
500 02 Hradec Králové
showroom@pol-skone.cz
+420 731 022 611

Vzorkovna
Náchodská 607
503 01 Hradec Králové
vzorkovna@pol-skone.cz
+420 778 706 285