

CENÍK v CZK
NOVINKY
2023

I. edice

platnost ode dne: 20. 03. 2023



**CENÍK v CZK
NOVINKY**
pro rok 2023 I. edice
lze stáhnout na adrese:
pol-skone.cz

Vzorkovna a sídlo značky
Foerstrova 1688/5
500 02 Hradec Králové
showroom@pol-skone.cz
+420 731 022 611

Vzorkovna
Hrobice 52
533 52 Hradec Králové
vzorkovna@pol-skone.cz
+420 778 706 285

NOVÝ MODEL **MODESTO**

V BARVĚ RAL 7035

str. 6



STŘÍKANÉ
ŠEDIVÁ
RAL 7035

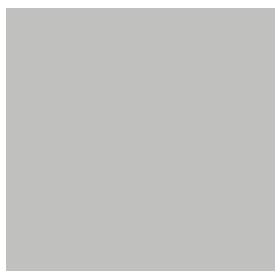

FIORD, CAMBIO, SIMPLE, SUBITO, SUBLIME, TIARA, ESTATO,
PALAZZO, VERTIGO, VILANO, MODERN, MODENA, MODESTO

HLAVNÍ TRENDY 2023

NOVÁ BARVA **SAGE**



STRÍKANÉ

SAGE
NCS S 4010-G50Y



UNI MAT PLUS

649 SAGE*

*dostupný od 1.6.2023

ARIA, SEDO, CREATO, HAPTIC, MODO, VERI, EGRO

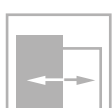
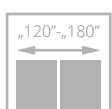
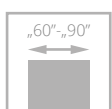

dveře TEO, verze VF1, zárubeň nastavitelná systém DIN

TEO

od **10800**/13068 Kč



- desky pokryté přírodní dýhou
- ekologický UV lak zajišťuje **trvanlivost barvy a odolnost proti poškrábání**
- unikátní **dekorativní frézování** v černé barvě, **chráněno lakem**

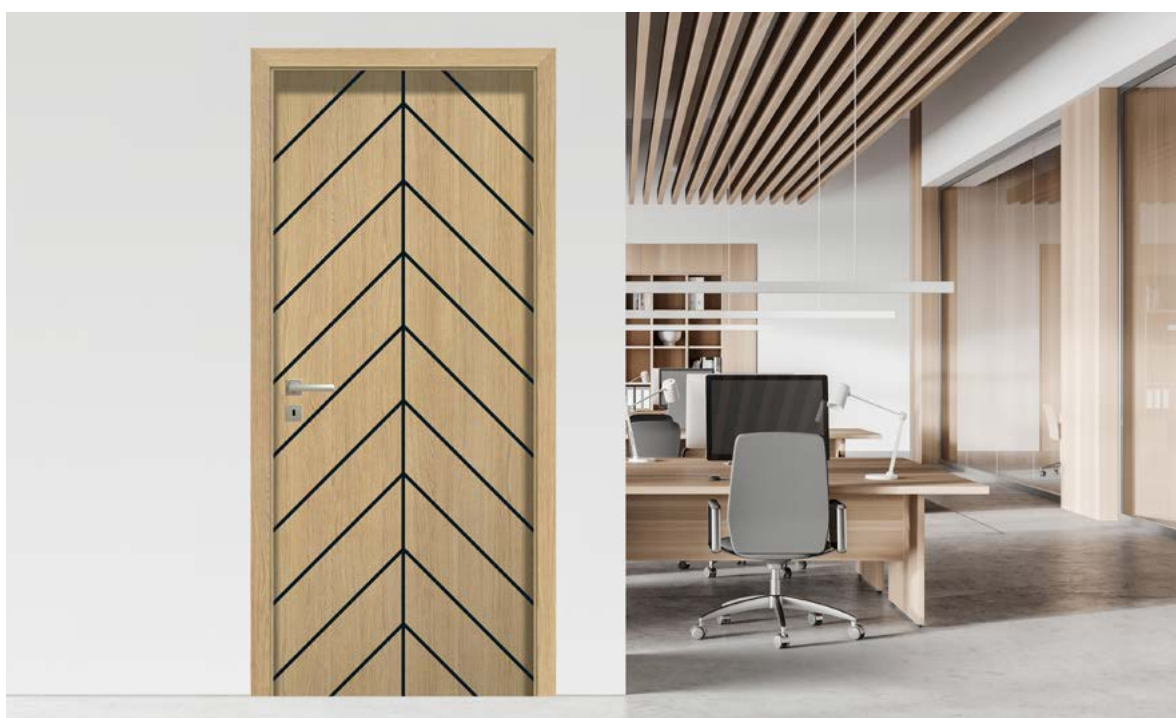

dveře TEO verze VF6, zárubeň nastavitelná systém DIN

EURO aktuální cena



CZK aktuální cena





VERZE **VF1** **VF2** **VF3** **VF4**
 10800/13068 10800/13068 10800/13068 10800/13068



VERZE **VF5** **VF6** **VF7**
 10800/13068 10800/13068 10800/13068

BAREVNÁ PROVEDENÍ

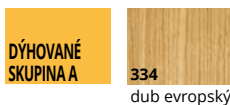

ZÁRUBNĚ

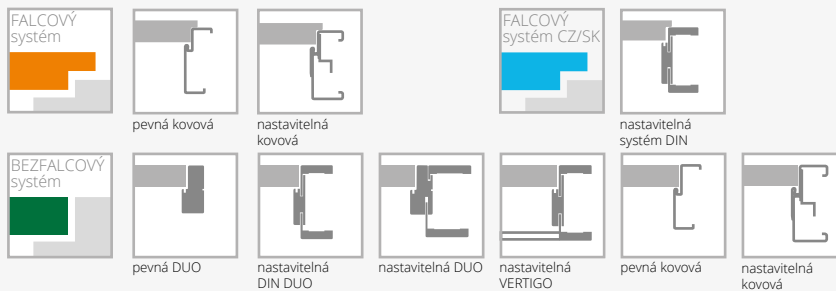

VYBAVENÍ

STANDARD
 dřevěný rám obložený dvěma HDF deskami s dýhovaným povrchem s ozdobným frézováním v černé barvě
 jednobodový zámek, rozteč 72 mm (falcový systém) nebo magnetický (bezfalcový systém) zadlabaný, na klíč (rozteč 90 mm), na vložku (rozteč 85 mm) nebo s WC zamykáním (rozteč 90 mm) v černé barvě
 černé panty: typ O - pro systém DIN a kovovou zárubeň („60“ - „90“ - 3 ks) nebo skrytý DUO („60“ - „70“ - 2 ks, „80“ - „90“ - 3 kusy)

DOPLŇKOVÉ (za příplatek)	
změna odstínu zámku na barvu stříbrnou	bez příplatku
rozměr „100“	+20%
rám (umožňující samostatné zkrácení dveřního křídla do 50 mm)	240/290
rám (umožňující samostatné zkrácení dveřního křídla do 90 mm)	320/387
zesílení pod dveřní zavírač	200/242
ochrana spodní části rámu proti nadměrnému působení vlhkosti (nelze u křidel s ventilačním seříznutím)	160/194
třetí pant v křídle:	
skrytý DUO pro šířku „60“ - „70“	880/1065
ventilační seříznutí	280/339

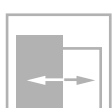
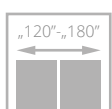
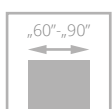

RAL 7035



dveře MODESTO, vzor W03, zárubeň nastavitelná systém DIN

MODESTO

od **10800**/13068 Kč



- pevná konstrukce s **dřevěným rámem**
- třívrstvý **nátěrový systém** - životnost barvy na dlouhá léta
- tloušťka panelu 12 mm
- bohatá paleta barevného provedení podle vzorníků **RAL a NCS**
- pant typ O a nastavitelný typ DUO



frézování na povrchu křídla

EURO aktuální cena



CZK aktuální cena



dveře MODESTO vzor W04, nastavitelná zárubeň DIN



VERZE	W00	W01	W02	W03	W04
BÍLÁ	11600/14036	12720/15391	12720/15391	12720/15391	12720/15391
BÉŽOVÁ, ŠEDÁ	12400/15004	13520/16359	13520/16359	13520/16359	13520/16359
SAGE, ČERNÁ	13200/15972	14320/17327	14320/17327	14320/17327	14320/17327

doplatek k základní bílé barvě (RAL 9003) podle barevných skupin RAL, NCS

SKUPINA I	SKUPINA II	SKUPINA III	SKUPINA IV	SKUPINA V
2680/3243	3040/3678	3320/4017	3992/4830	4792/5798

BAREVNÁ PROVEDENÍ

STŘÍKANÉ	001	0M6	0M5	002	003
	bílá (RAL 9003)	béžová (NCS s2005 50R)	šedá (RAL 7047)	černá (RAL 9005)	sage (NCSs4010-G50Y)

ZÁRUBNĚ

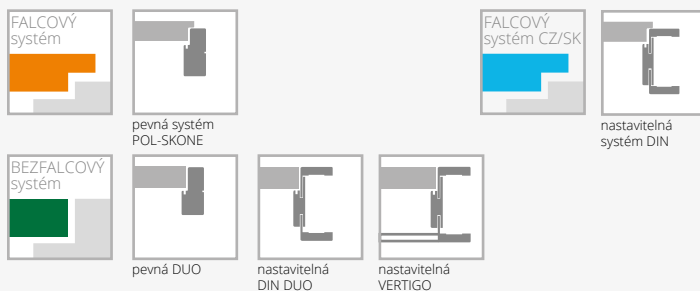

VYBAVENÍ

STANDARD	
jednobodový zámek, rozteč 72 mm (falcový systém) nebo magnetický (bezfalcový systém) zadlabaný, na klíč (rozteč 90 mm), na vložku (rozteč 85 mm) nebo s WC zamykáním (rozteč 90 mm)	
panty: typ O – pro zárubeň systému DIN („60“-„90“ – 3 ks), typ C – pro dřevěnou zárubeň nebo skrytý DUO nikl satén („60“-„70“ – 2 ks, „80“-„90“ – 3 ks)	
nelze použít dveřní zavírač	
DOPLŇKOVÉ (za příplatek)	
rozměr „100“	+10%
systém REVES	1760/2130
rekuperační seříznutí	bez příplatku
třetí pant v křídle: skrytý DUO pro šířky „60“ - „80“	880/1065
změna standardního pantu DUO na bílou nebo černou	160/194

ventilační seříznutí	280/339
ochrana spodní části rámu proti nadměrnému působení vlhkosti (nelze u křídle s ventilačním seříznutím)	160/194
dveře vyšší o 50 mm nebo 100 mm - PL norma (nutný třetí pant, za příplatek)	+10%
dveře vyšší o 150 mm nebo 200 mm - PL norma (nutný třetí pant, za příplatek)	+20%

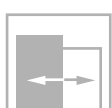
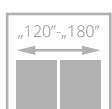
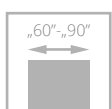

pro křídla s ventilací



dveře ARIA, vzor W01, zárubeň nastavitelná systém DIN

ARIA

od 7960/9632 Kč

NOVINKA

VYTVOŘ SVOJI ARII

vyber si **vlastní**
provedení

- pevná konstrukce - rám z vysoce kvalitní MDF
- lepené lišty 30 mm široké s povrchovou úpravou UNI MAT PLUS nebo SILKSTONE
- tloušťka panelu 12 mm
- vertikální a horizontální panely o stejné tloušťce 40 mm
- bohatá paleta barevných provedení povrchu UNI MAT PLUS, který se vyznačuje hmatově hedvábným dojemem a speciální vrstvou odolnou proti otiskům prstů



lišty

EURO aktuální cena



CZK aktuální cena



dveře ARIA vzor W03, nastavitelná zárubeň DIN





VERZE	W01/V01	W01S*/V1SD	W02/V02	W02S*/V2SD	W03/V03	W03S*/V3SD
	7960/9632	8680/10503	7960/9632	8680/10503	7960/9632	8680/10503

*prosklená verze



BAREVNÁ PROVEDENÍ

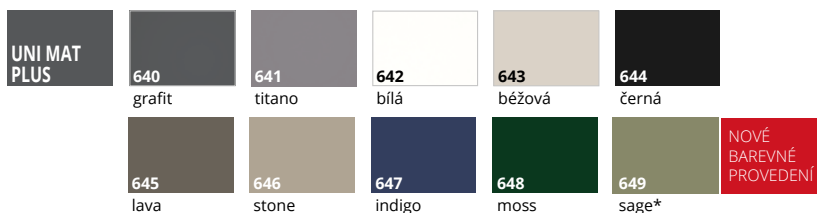

*k dispozici od 01.06.2023

ZÁRUBNĚ



VYBAVENÍ

STANDARD
vzor W01S, W02S, W03S - tvrzené sklo bílé matné o síle 4 mm
pevná rámová konstrukce z vysoce kvalitních MDF desek
MDF deska o tloušťce 12 mm s povrchem UNI MAT PLUS
svislé a vodorovné rámy o stejné tloušťce 40 mm
lepené lišty 30 mm široké s povrchovou úpravou UNI MAT PLUS nebo SILKSTONE
jednobodový zadlabávací zámek z bílého zinku, rozteč 72 mm (falcový systém), v barvě UNI MAT PLUS černý 644 zámek (falcový systém) nebo magnetický zámek v barvě nikl satén (bezfalcový systém) zadlabací zámek na klíč (rozteč 90 mm), na vložku (rozteč 85 mm) nebo zámek s WC zamykáním (rozteč 90 mm), v barvě UNI MAT PLUS černý 644 magnetický zadlabávací zámek v černé barvě (systém bezfalcový) na klíč (rozteč 90 mm) na vložku (rozteč 85 mm) nebo zámek s WC zamykáním zámek (rozteč 90 mm)
stříbrné panty: typ O - pro zárubně systém DIN, typ M - pro kovové zárubně nebo kryté panty DUO nikl satén („60“–“90“ - 3 ks), v barvě UNI MAT PLUS černá 644, skryté panty DUO v černé barvě

DOPLŇKOVÉ (za příplatek)	
rekuperační seřiznutí (pouze standardní výška)	+10%
ventilační seřiznutí	280/339
čiré tvrzené sklo, o tloušťce 4 mm	+10%

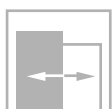
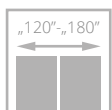
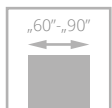

pro křídla s ventilací



ESTO

od 5440/6582 Kč



- pevná konstrukce rámu z vysoce kvalitních MDF
- svislé rámy tloušťka 40 mm
- vodorovné rámy (nahore a dole) tloušťka 35 mm
- panely o tloušťce 22 mm

dveře ESTO, vzor V3S5, zárubeň nastavitelná systém DIN

EURO aktuální cena



CZK aktuální cena



dveře ESTO, vzor V3S5, nastavitelná zárubeň DIN



VERZE	V03	V3S1	V3S2
	5440/6582	5440/6582	5440/6582



VERZE	V3S3	V3S4	V3S5
	5440/6582	5440/6582	5440/6582

BAREVNÁ PROVEDENÍ



ZÁRUBNĚ

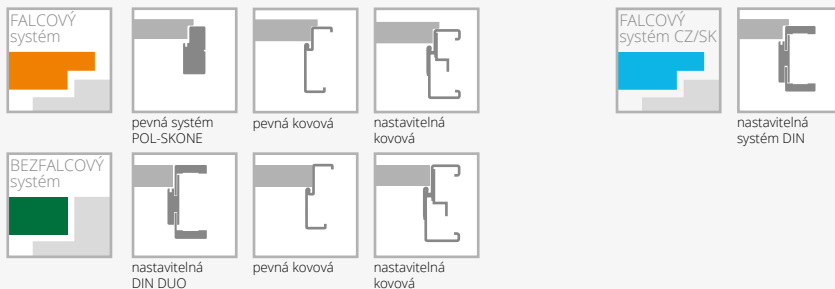

VYBAVENÍ

STANDARD
pevná konstrukce z vysoce kvalitní MDF
svislé rámy tloušťka 40 mm
vodorovné rámy (nahore a dole) tloušťka 35 mm
panely o tloušťce 22 mm
bílé matné sklo o tloušťce 4 mm
jednobodový zadlabávací zámek z bílého zinku, rozteč 72 mm (falcový systém), černý 244 zámek jednobodový zadlabávací zámek v černém zinku, rozteč 72 mm (falcový systém) nebo magnetický zámek v saténovém niklu (bezfalcový systém) na klíč (rozteč 90 mm), vložku (rozteč 85 mm) nebo zámek s WC zamykáním (rozteč 90 mm), v barvě černý 244 magnetický zadlabávací zámek (systém bezfalcový) na klíč (rozteč 90 mm) na vložku (rozteč 85 mm) nebo zámek s WC zamykáním (rozteč 90 mm)
stříbrné panty: typ O - pro zárubeň systému DIN, typ M - pro kovovou zárubeň nebo skrytý DUO nikl satén („60“ - „90“ - 3 ks)
černá 244: Panty DUO v černé barvě

DOPLŇKOVÉ (za příplatek)	
rekuperační seřiznutí (pouze standardní výška)	+10%
ventilační seřiznutí	280/339
čiré tvrzené sklo o tloušťce 4 mm	+10%

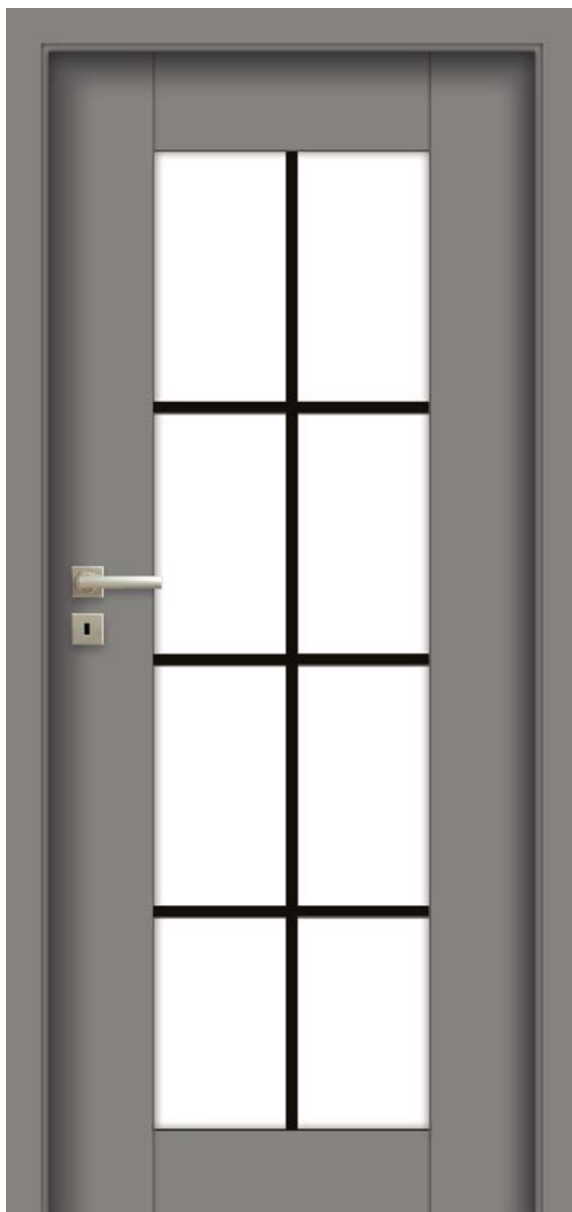
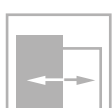
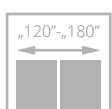
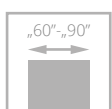

dveře SEDO, vzor W01S8, zárubeň nastavitelná systém DIN

SEDO

od **6280**/7599 Kč

**NOVÉ
VERZE**

**NOVÉ
CENY**

- pevná konstrukce - **rám z vysoce kvalitní MDF**
- bohatá paleta barevných provedení povrchu UNI MAT PLUS, který se vyznačuje hmatově hedvábným dojmem a **speciální vrstvou odolnou proti otiskům prstů**



profil lišt



dveře SEDO vzor W01S8, nastavitelná zárubeň DIN

EURO aktuální cena



CZK aktuální cena



NOVINKA!
MOŽNOST VÝROBY
S ČERNÝMI PŘÍČKAMI



VERZE	W00 / V00	W01S8/ V1S8	W01S8 černé lišty	W01 / V1SD	W02 / V02	
standardní výška	6280/7599	7880/9535	7880/9535	6632/8025	6632/8025	NOVÉ CENY
výška 2140 mm (bezfalcové)	7800/9438	9560/11568	9560/11568	8200/9922	8200/9922	
výška 2240 mm (bezfalcové)	8520/10309	10440/12632	10440/12632	8920/10793	8920/10793	



VERZE	W03 / V03	W04/ V04	
standardní výška	6632/8025	6632/8025	NOVÉ CENY
výška 2140 mm (bezfalcové)	8200/9922	8200/9922	
výška 2240 mm (bezfalcové)	8920/10793	8920/10793	

BAREVNÁ PROVEDENÍ

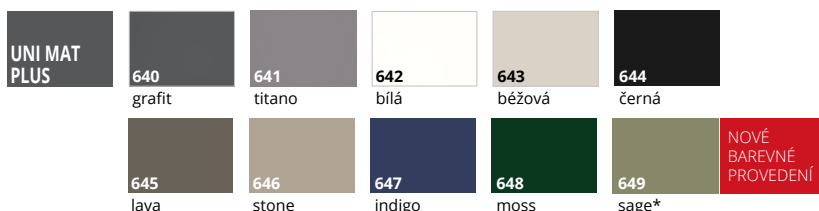

*k dispozici od 01.06.2023

ZÁRUBNĚ



VYBAVENÍ

STANDARD
verze W00, W02, W03, W04: tloušťka panelu 12 mm
verze W01: tvrzené bílé matné sklo tloušťka 4 mm
verze W01, W01S8: tvrzené čiré nebo bílé matné sklo tloušťka 4 mm není možné použít vrstvené sklo – laminované – typ VSG 22.1, VSG 33.1
jednobodový zámek, rozteč 72 mm (falcový systém) nebo magnetický (bezfalcový systém) zadlabací, na klíč (rozteč 90 mm), na vložku (rozteč 85 mm) nebo s WC zamykáním (rozteč 90 mm)
černá 644, falcový systém: zámek v černé barvě,
panty v provedení kartáčovaný nikl
černá 644, bezfalcový systém: zámek a panty v černé barvě
panty: typ O – pro zárubeň systému DIN, typ D – pro MDF zárubeň, typ M – pro kovovou zárubeň nebo skrytý DUO nikl satén („60“-„90“ – 3 ks) černá 644: skrytý pant DUO v černé barvě

DOPLŇKOVÉ (za příplatek)	
rekuperační seříznutí (pouze standardní výška)	+10%
ventilační seříznutí	280/339
verze W01S8: černé lišty	bez příplatku

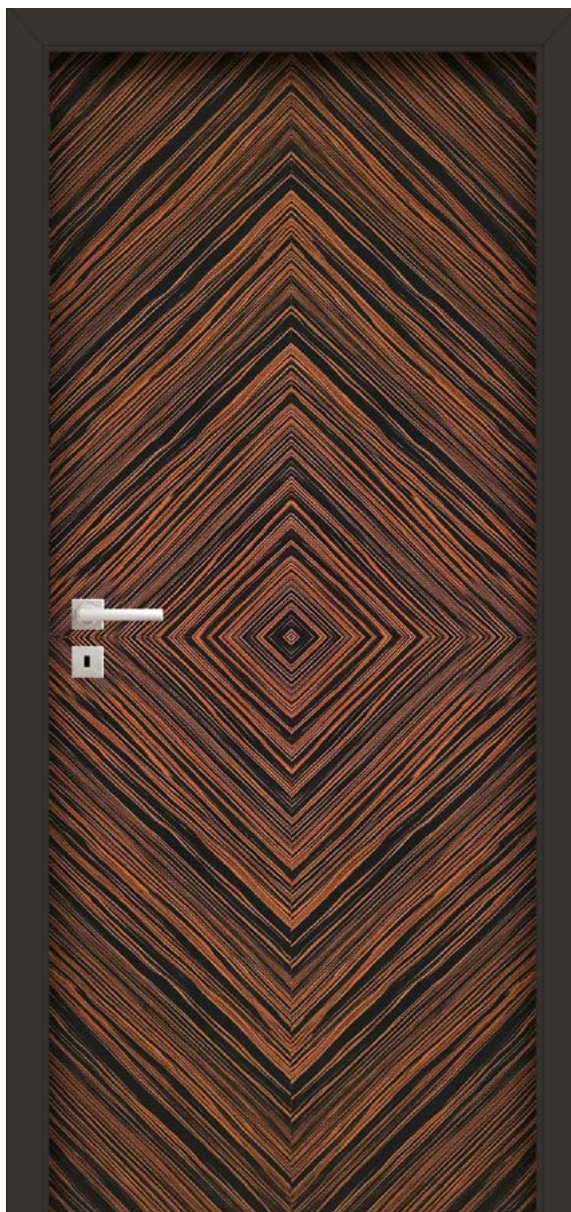
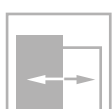
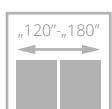
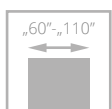

ESPINA

od 12808/15498 Kč



- pevná konstrukce - **dřevěný rám**
- výplň tvoří **děrovaná dřevotříska**
- perfektní kombinace černé barvy a přírodních dýh
- ekologický UV lak zajišťuje **trvanlivost barvy a odolnost proti poškrábání**
- tvrzené sklo v bílé matné barvě s tloušťkou 6 mm nebo laminované černé sklo VSG 44.2 s tloušťkou 8,5 mm
- pant typ Z, typ C nebo nastavitelný DUO

dveře ESPINA, vzor W03, zárubeň nastavitelná systém DIN



dveře ESPINA, vzor W03, zárubeň nastavitelná systém DIN

EURO aktuální cena



CZK aktuální cena





VERZE	W00/V00	W01/V1S	W01/V1S	W02/V01	W03/V03
SKUPINA A	12808/15498	14352/17366	16312/19738	12808/15498	12808/15498
SKUPINA B	14352/17366	15928/19273	17896/21654	14352/17366	14352/17366
SKUPINA D	14832/17947	16416/19863	18376/22235	14832/17947	14832/17947

BAREVNÁ
PROVEDENÍDÝHOVANÉ
SKUPINA A

334

dub evropský

DÝHOVANÉ
SKUPINA B

404

tmavý ořech



405

světlý ořech

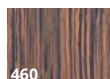
DÝHOVANÉ
SKUPINA D

460

makassar

ZÁRUBNĚ

nastavitelná
systém DINnastavitelný
systém POL-SKONE

pevná kovová

nastavitelná
kovová

pevná DUO

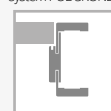
nastavitelná
DIN DUO

nastavitelná DUO

nastavitelná
VERTIGO

pevná kovová

nastavitelná
kovová

VYBAVENÍ

STANDARD

tvrdé sklo matné bílé o tloušťce 6 mm
laminované sklo 44.2 o tloušťce 8.5 mm v černém odstínu
jednobodový zámek, rozteč 72 mm (falcový systém) nebo magnetický (bezfalcový systém) zadlabaný, na klíč (rozteč 90 mm), na vložku (rozteč 85 mm) nebo s WC zamykáním – oliva (rozteč 90 mm)
panty: typ K - pro zárubeň systému DIN, typ C - pro dřevěnou zárubeň, typ M - pro kovovou zárubeň („60“ - „80“ - 2 ks, „90“ - 3 kusy) nebo skrytý DUO nikl satén („60“ - „80“ - 2 ks, „90“ - 3 ks)
v případě křídla s dveřním zavíračem a zárubní DIN nebo panti typu T „60“ - „80“ - je třeba použít 3 kusy, „90“ - „110“ - 4 ks. (výměna standardních pantů za panti typ T s příplatkem)

DOPLŇKOVÉ (za příplatek)

rozměr „100“ +20%
rozměr „110“ (platí pro verze W00, W02, W03) +40%
systém REVES (verze W00, W01, W02, W03) 1760/2130
rekuperační seřízení bez příplatku
výplň z plně dřevotřískové desky (doporučený třetí pant) 800/968

třetí pant v křídle:

typ T pro šířku „60“ - „80“	240/290
typ C pro šířky „60“ - „80“	320/387
typ K pro šířky „60“ - „80“	320/387
typ M pro šířky „60“ - „80“	136/165
skrytý DUO pro šířku „60“ - „70“	880/1065
rám (umožňující samostatné zkrácení do 50 mm) (netýká se verze W01)	240/290
rám (umožňující samostatné zkrácení do 90 mm) (netýká se verze W01)	320/387
zesílení pod dveřní zavírač (netýká se verze W01)	200/242
ochrana spodní části rámu proti nadměrnému působení vlhkosti (netýká se křidel s ventilačním seříznutím)	160/194
snížení o 50 mm nebo 100 mm (falcový systém)	bez příplatku
snížení o 55 mm nebo 100 mm (bezfalcový systém)	bez příplatku
dveře vyšší o 50 (2070 mm) nebo 100 mm (2120 mm) (falcový systém),	+10%
dveře vyšší o 50 (2090 mm) nebo 100 mm (2140 mm) (bezfalcový systém)	+10%
dveře vyšší o 150 mm (2170 mm) nebo 200 mm (2220 mm) (falcový systém),	+20%
dveře vyšší o 150 mm (2190 mm) nebo 200 mm (2240 mm) (bezfalcový systém)	+20%
ventilační seřízení (verze W00, W02, W03)	400/484
ventilační seřízení (verze W01)	800/968

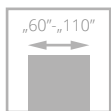

dveře HARMONY INVEST ULTRA s hliníkovou zárubní HARMONY ULTRA

HARMONY INVEST ULTRA

od 9144/11064 Kč

NOVINKA

- dveře se skrytým rámem bez nadpraží
- nejnovější designový trend, který dokonale ladí s moderním interiérem

- **pevná konstrukce - dřevěný rám** vyztužený speciálním ocelovým profilem
- **široký výběr provedení** z kolekcí ECO TOP, LAMINOVANÉ CPL, LAMISTONE CPL, SILKSTONE, UNI MAT PLUS, přírodní/lakované dýhy
- **hliníková zárubeň**, vyztužená
- **jmenovitá tloušťka křídla 50 mm**

Interiérové dveře pro použití ve veřejných budovách včetně kanceláří, hotelů atd.

Šířka dveří „60“ - „90“ - 4 třída mechanické odolnosti podle EN 1192:2001

Šířka dveří "90 plus" - „110“ - 3 třída mechanické odolnosti podle EN 1192:2001

Národní technické posouzení ITB-KOT-2022/2187 vydání 1



dveře HARMONY INVEST ULTRA s hliníkovou zárubní

EURO aktuální cena



CZK aktuální cena



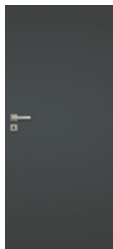

ZÁRUBEŇ HARMONY INVEST ULTRA PRO JEDNOKŘÍDLÉ DVEŘE

(rozměry uvedené pro křídlo)	k samostatnému natření (surový hliník)	eloxovaný hliník	STŘÍKANÉ bílá	STŘÍKANÉ béžová, šedá	BLACK RAL 9005
625-960 x 2040/2050 (2 panty)	12440/15052	14200/17182	13408/16224	14208/17192	15168/18353
1025-1125 x 2040/2050 (3 panty)	13848/16756	15608/18886	14816/17927	15616/18895	16576/20057
625-1125 x 2140/2050 (3 panty)	15248/18450	17008/20580	16216/19621	17016/20589	17976/21751
625-1125 x 2240/2250 (3 panty)	16656/20154	18416/22283	17624/21325	18424/22293	19384/23455
625-1125 x 2340/2350 (3 panty)	18056/21848	19816/23977	19024/23019	19824/23987	20784/25149
625-1125 x 2440/2450 (3 panty)	19464/23551	21224/25681	20432/24723	21232/25691	22192/26852

příplatek za strukturovaný povrch **+10%**

příplatek CPL 0,5 mm, CPL 0,7 mm pro dveře s povrchovou úpravou CPL

CPL 0,5 mm („60“ - „90“)	CPL 0,7 mm („60“ - „90“)	CPL 0,5 mm („90+“ - „110“)	CPL 0,7 mm („90+“ - „110“)
1280/1549	1360/1646	1440/1742	1520/1839

příplatek k základní bílé barvě (RAL 9003) podle barevných skupin RAL, NCS

SKUPINA I	SKUPINA II	SKUPINA III	SKUPINA IV	SKUPINA V
3192/3862	3992/4830	4792/5798	5592/6766	6392/7734

dveře ODW (otevření dovnitř)

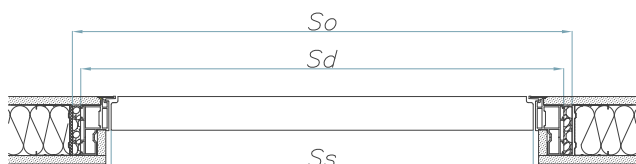

dveře ODZ (otevření ven)

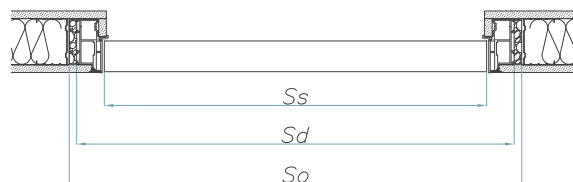

DVEŘE OTEVÍRÁNÍ DOVNITŘ ODW / VEN ODZ

	ŠÍŘKA (mm)			VÝŠKA (mm)		
	Ss	Sd	So	Hs	Hd	Ho
„60“	625	715	735	1940	1952	1955
„70“	725	815	835	2040 - standard	2052	2055
„80“	825	915	935	2140	2152	2155
„90“	925	1015	1035	2240	2252	2255
„90 plus“*	960	1050	1070	2340	2352	2355
„100“	1025	1115	1135	2440	2452	2455
„110“	1125	1215	1235			

Ss - šířka křídla
Sd - šířka dveří na vnější straně zárubně
So - šířka montážního otvoru

Hs - výška křídla
Hd - výška dveří na vnější straně zárubně
Ho - výška montážního otvoru

* investiční šířka - verze 90 plus umožňuje minimální šířku průchodu 900 mm při otevření křídla o 90°.

POVRCHOVÁ ÚPRAVA KŘÍDLA

Hladký stříkaný povrch, křídlo bez povrchové úpravě k samostatnému natření, dýhovaný, potažený laminátem CPL o tloušťce 0,2 až 0,7 mm nebo fólií s imitací dřeva.

ZÁRUBĚ

pevná hliníková zárubeň vyztužená

PŘÍSLUŠENSTVÍ A VYBAVENÍ

STANDARD	DOPLŇKOVÉ (za příplatek)
magnetický zadlabací zámek, na klíč (rozteč 90 mm), na vložku (rozteč 85 mm) nebo koupelnový zámek (rozteč 90 mm)	změna pantu TECTUS TE 340 3D na černou 960/1162
barva zárubně eloxovaný hliník nebo k samostatnému natření – panty TECTUS TE 340 barva saténový chrom, protiplech stříbrná barva	laminát CPL 0,5 mm („60“ - „90“) 1280/1549
zárubeň lakovaná RAL 9003 – panty TECTUS TE 340 barva saténový chrom, protiplech barva saténový chrom	laminát CPL 0,7 mm („60“ - „90“) 1360/1646
skryté panty SIMONSWERK typ TECTUS TE 340 nastavitelné 3D („60“ - „90“ - 2 ks, „100“ - „110“ - 3 ks) dveře vyšší než standard - 3 ks rekuperační seřiznutí	barevné provedení SILKSTONE CPL 2800/3388
	šířka „100“ +10%
	šířka „110“ +20%
	ventilační seřiznutí
	zadlabací zámek se západkou a zástrčkou averzní nebo reverzní elektrický otvírač
	vyšší dveře - 2150/2140 +10%
	vyšší dveře - 2250/2240 +20%
	vyšší dveře - 2350/2340 +30%
	vyšší dveře - 2450/2440 +40%

ZPŮSOB MONTÁŽE

Zárubeň se upevňuje pomocí rozpěrných hmoždinek nebo vrutů a montážní pěny do zdiva a sádkokartónových stěn.



zárubeň NASTAVITELNÁ AQUA DIN



jednokřídlé dveře

		ECO TOP	HIGH TOP	STŘÍKANÉ bílá 001	STŘÍKANÉ béžová, šedá	BLACK	DÝHOVANÉ SKUPINA A	DÝHOVANÉ SKUPINA B	DÝHOVANÉ SKUPINA C
			LAMISTONE CPL						
			SILKSTONE						
			UNI MAT PLUS						
			laminované						
ZP1A	75-85	4336/5247	4904/5934	7312/8848	8112/9816	8912/10784	9024/10919	10360/12536	10904/13194
ZP1B	85-95	4336/5247	4904/5934	7312/8848	8112/9816	8912/10784	9024/10919	10360/12536	10904/13194
ZP2	95-120	4464/5401	5080/6147	7592/9186	8392/10154	9192/11122	9264/11209	10688/12932	11216/13571
ZP3	120-140	4608/5576	5224/6321	7880/9535	8680/10503	9480/11471	9544/11548	10992/13300	11528/13949
ZP4	140-160	4720/5711	5360/6486	8056/9748	8856/10716	9656/11684	9832/11897	11344/13726	11896/14394
ZP5	160-180	4888/5914	5528/6689	8488/10270	9288/11238	10088/12206	10120/12245	11624/14065	12240/14810
ZP6	180-200	5040/6098	5744/6950	8728/10561	9528/11529	10328/12497	10480/12681	12104/14646	12720/15391
ZP7	200-220	5224/6321	5920/7163	9032/10929	9832/11897	10632/12865	10912/13204	12496/15120	13136/15895
ZP8	220-240	5424/6563	6136/7425	9376/11345	10176/12313	10976/13281	11224/13581	12992/15720	13632/16495
ZP9	240-260	5608/6786	6336/7667	9728/11771	10528/12739	11328/13707	11616/14055	13408/16224	14056/17008
ZP10	260-280	5800/7018	6528/7899	10168/12303	10968/13271	11768/14239	11968/14481	13776/16669	14496/17540
ZP11	280-300	6048/7318	6816/8247	10672/12913	11472/13881	12272/14849	12536/15169	14496/17540	15216/18411

TABULKA PŘÍPLATKŮ pro zárubně RAL, NCS podle skupin barev*

SKUPINA I	SKUPINA II	SKUPINA III	SKUPINA IV	SKUPINA V
+20%	+30%	+40%	+60%	+75%

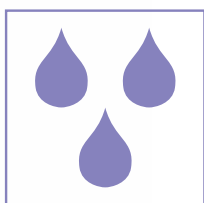

rám z vysoce kvalitní MDF desky se vyznačuje vysokou odolností proti vlhkosti.

vazby spojené pod úhlem 45°

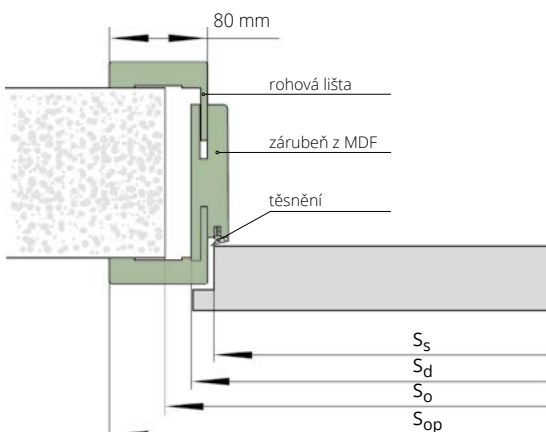

ŠÍŘKA

jednokřídlé dveře						dvoukřídlé dveře				
typ	So	Sd	Ss	SopB	SopF	typ	So	Sd	SopB	SopF
„60“	700	646	618	786	788	„60“ + „60“	1310	1280	1420	1422
„70“	800	746	718	886	888	„60“ + „70“	1410	1380	1520	1522
„80“	900	846	818	986	988	„60“ + „70“ + „70“ + „70“	1510	1480	1620	1622
„90“	1000	946	918	1086	1088	„60“ + „90“ + „70“ + „80“	1610	1580	1720	1722
„90 plus“	1010	956	928	1096	1098	„70“ + „90“ + „80“ + „80“	1710	1680	1820	1822
						„80“ + „90“	1810	1780	1920	1922
						„90“ + „90“	1910	1880	2020	2022

VÝŠKA

	Ho	Hd	Hs	Hop
	2010	1993	1970	2063

Ss - šířka křídla

Sd - šířka dveří na vnější straně zárubně

So - šířka montážního otvoru

Sop - šířka po vnější straně lišty

SopB - rozměr pro laminované a lakované zárubně

SopF - rozměr pro dýhovanou zárubeň

Hs - výška křídla

Hd - výška dveří na vnější straně zárubně

Ho - výška montážního otvoru

Hop - výška na vnější straně lišty



NOVÝ
MODEL

CZK aktuální cena



EURO aktuální cena



zárubeň NASTAVITELNÁ AQUA DIN DUO



jednokřídlé
dveře

		ECO TOP	UNI MAT PLUS	HIGH TOP LAMISTONE CPL SILKSTONE laminované
ZD1	75-80	8016/9699	8600/10406	8600/10406
ZD2	80-85	8016/9699	8600/10406	8600/10406
ZD3	85-95	8016/9699	8600/10406	8600/10406
ZD4	95-120	8128/9835	8872/10735	8872/10735
ZD5	120-140	8240/9970	8984/10871	8984/10871
ZD6	140-160	8336/10087	9136/11055	9136/11055
ZD7	160-180	8464/10241	9320/11277	9320/11277
ZD8	180-200	8624/10435	9504/11500	9504/11500
ZD9	200-220	8744/10580	9704/11742	9704/11742
ZD10	220-240	8920/10793	9856/11926	9856/11926
ZD11	240-260	9064/10967	10032/12139	10032/12139
ZD12	260-280	9216/11151	10280/12439	10280/12439
ZD13	280-305	9416/11393	10456/12652	10456/12652

jednokřídlé
dveře

		STŘÍKANÉ bílá	STŘÍKANÉ béžová, šedá	DÝHOVANÉ SKUPINA A	DÝHOVANÉ SKUPINA B	DÝHOVANÉ SKUPINA C	BLACK
ZD1	75-80	11144/13484	11944/14452	13200/15972	14480/17521	15184/18373	12744/15420
ZD2	80-85	11144/13484	11944/14452	13200/15972	14480/17521	15184/18373	12744/15420
ZD3	85-95	11144/13484	11944/14452	13200/15972	14480/17521	15184/18373	12744/15420
ZD4	95-120	11376/13765	12176/14733	13456/16282	14784/17889	15504/18760	12976/15701
ZD5	120-140	11488/13900	12288/14868	13744/16630	15064/18227	15824/19147	13088/15836
ZD6	140-160	11648/14094	12448/15062	14016/16959	15368/18595	16136/19525	13248/16030
ZD7	160-180	11800/14278	12600/15246	14216/17201	15696/18992	16464/19921	13400/16214
ZD8	180-200	12048/14578	12848/15546	14600/17666	16088/19466	16888/20434	13648/16514
ZD9	200-220	12272/14849	13072/15817	14976/18121	16448/19902	17288/20918	13872/16785
ZD10	220-240	12496/15120	13296/16088	15296/18508	16888/20434	17712/21432	14096/17056
ZD11	240-260	12672/15333	13472/16301	15664/18953	17280/20909	18136/21945	14272/17269
ZD12	260-280	12920/15633	13720/16601	15936/19283	17648/21354	18520/22409	14520/17569
ZD13	280-305	13200/15972	14000/16940	16472/19931	18248/22080	19168/23193	14800/17908

TABULKA PŘÍPLATKŮ pro
zárubně RAL, NCS podle skupin barev*

SKUPINA I	SKUPINA II	SKUPINA III	SKUPINA IV	SKUPINA V
+20%	+30%	+40%	+60%	+75%

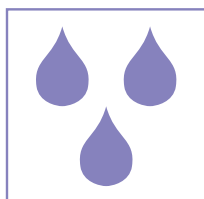

rám z vysoce kvalitní MDF desky se
vyznačuje vysokou odolností proti vlhkosti.

vazby spojené pod úhlem 45°

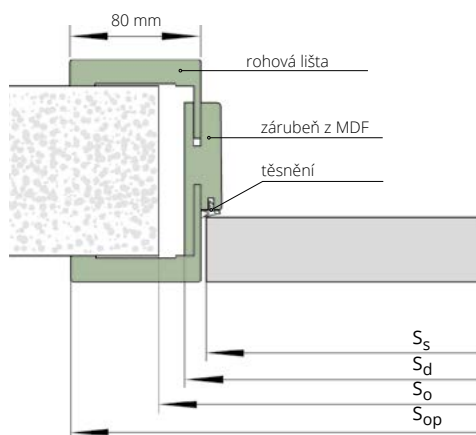

ŠÍŘKA

jednokřídlé dveře						dvoukřídlé dveře				
typ	So	Sd	Ss	Sop	SopF	typ	So	Sd	Sop	SopF
„60“	690	652	625	792	794	„60“ + „60“	1305	1267	1407	1409
„70“	790	752	725	892	894	„60“ + „70“	1405	1367	1507	1509
„80“	890	852	825	992	994	„60“ + „70“ + „70“ + „70“	1505	1467	1607	1609
„90“	990	952	925	1092	1094	„60“ + „90“ + „70“ + „80“	1605	1567	1707	1709
"90 plus"	1015	977	950	1117	1119	„70“ + „90“ + „80“ + „80“	1705	1667	1807	1809
						„80“ + „90“	1805	1767	1907	1909
						„90“ + „90“	1905	1867	2007	2009

VÝŠKA

	Ho	Hd	Hs	Hop
	2020	2008	1985	2078

Ss - šířka křídla
Sd - šířka dveří na vnější straně zárubně
So - šířka montážního otvoru
Sop - šířka po vnější straně lišty
SopF - rozměr pro dýhovanou zárubeň

Hs - výška křídla
Hd - výška dveří na vnější straně zárubně
Ho - výška montážního otvoru
Hop - výška na vnější straně lišty

NOVINKA! ZÁRUBEŇ CPL 0,2 MM

DECO



V2S / 02

5952/7202

*8208/9932



03SD / V3SD

6808/8238

*8568/10367



00 / V00

4912/5944

6288/7608*



04 / V4SD

5952/7202

8208/9932*



05 / V5SD

5952/7202

8208/9932*

* LAMINOVANÉ CPL 0,2 mm - III. třída
mechanické odolnosti

DVEŘE A ZÁRUBEŇ V POVRCHU LAMINOVANÉ CPL 0,2 mm DOKONALÉ SPOJENÍ ZÁRUBNĚ A DVEŘNÍHO KŘÍDLA



CZK aktuální cena



EURO aktuální cena



zárubeň **NASTAVITELNÁ** SYSTEM DIN



jednokřídlé dveře

**laminované
CPL 0,2 mm**

ZP	rozměr	cenová skupina
ZP1A	75-85	4296/5198
ZP1B	85-95	4296/5198
ZP2	95-120	4448/5382
ZP3	120-140	4576/5537
ZP4	140-160	4688/5672
ZP5	160-180	4840/5856
ZP6	180-200	5024/6079
ZP7	200-220	5184/6273
ZP8	220-240	5368/6495
ZP9	240-260	5544/6708
ZP10	260-280	5712/6912
ZP11	280-300	5968/7221

PŘÍPLATKY

zárubeň DIN III. třída mechanické odolnosti (příplatek k ceně zárubně nastavitelné DIN)	+10%
dvoukřídlé dveře	+50%
zárubeň vyšší o 130 mm (v rozměru Hd)	+10%
zárubeň vyšší o 230 mm (v rozměru Hd)	+20%
šířka „100“	240/290
šířka „110“	480/581
lišty spojené pod úhlem 90° (týká se lišt verze B 90°, verze C 90°)	240/290
lišty široké 80 mm	bez příplatku
elektrický zámek averzní JIS typ 1710-12 AC (je s protiplechem a frézováním pod elektrický zámek)**	1720/2081
elektrický zámek averzní BIRA HARTE XS úzký XS12U 12V AC/DC (je s protiplechem a frézováním pod elektrický zámek)**	1560/1888
elektrický zámek averzní s přepínačem XS12UW 12V AC/DC (je s protiplechem a frézováním pod elektrický zámek)**	1640/1984
elektrický zámek reverzní BIRA HARTE XS úzký XS12R 12V DC (je s protiplechem a frézováním pod elektrický zámek)**	2040/2468
zesílení pod dveřní zavírač – ramínkový/s kluznou lištou***	360/436
změna pantu	320/387
pant trojdílný typ T	240/290

Je možné vyrobit zárubně s rozsahem větším, než je maximum uvedené v tabulce výše (po konzultaci s obchodním oddělením).

** pro křídla vybavená zámkem ECO Schulte GBS 12 - příplatek 400/484, šířka otvoru pro kování zvětšená o 15 mm.

***POZNÁMKA: Doporučená výška montážního otvoru zvýšená o 16 mm.

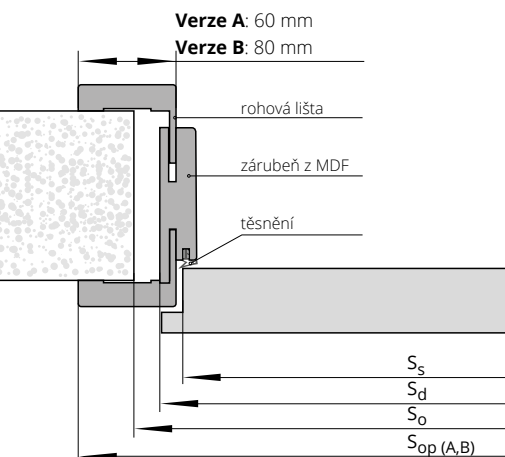

ŠÍŘKA

jednokřídlé dveře						dvoukřídlé dveře				
typ	So	Sd	Ss	SopA	SopB	typ	So	Sd	SopA	SopB
„60“	700	646	618	746	786	„60“+„60“	1310	1280	1380	1420
„70“	800	746	718	846	886	„60“+„70“	1410	1380	1480	1520
„80“	900	846	818	946	986	„60“+„80“+„70“+„70“	1510	1480	1580	1620
„90“	1000	946	918	1046	1086	„60“+„90“+„70“+„80“	1610	1580	1680	1720
„90 plus“	1010	956	928	1056	1096	„70“+„90“+„80“+„80“	1710	1680	1780	1820
						„80“+„90“	1810	1780	1880	1920
						„90“+„90“	1910	1880	1980	2020

VÝŠKA

	H _o	H _d	H _s	H _{opA}	H _{opB}
	2010	1993	1970	2043	2063

S_s - šířka křídla
S_d - šířka dveří na vnější straně zárubně
S_o - šířka montážního otvoru
S_{op} - šířka po vnější straně lišty
SopA - šířka pro zárubeň laminovanou, verze A
SopB - šířka pro zárubeň laminovanou, verze B

H_s - výška křídla
H_d - výška dveří na vnější straně zárubně
H_o - výška montážního otvoru
Hop - výška na vnější straně lišty
HopA - výška pro zárubeň laminovanou, verze A
HopB - výška pro zárubeň laminovanou, verze B



CZK aktuální cena



EURO aktuální cena



zárubeň **NASTAVITELNÁ** SYSTÉM DIN DUO



jednokřídle dveře		laminované CPL 0,2 mm
ZD1	75-80	7528/9109
ZD2	80-85	7528/9109
ZD3	85-95	7528/9109
ZD4	95-120	7768/9399
ZD5	120-140	7864/9515
ZD6	140-160	8000/9680
ZD7	160-180	8160/9874
ZD8	180-200	8320/10067
ZD9	200-220	8496/10280
ZD10	220-240	8632/10445
ZD11	240-260	8784/10629
ZD12	260-280	9000/10890
ZD13	280-305	9152/11074

Je možné vyrobit zárubeň s rozsahem větším, než je maximum uvedené v tabulce výše (po konzultaci s obchodním oddělením).
 ** pro křídla vybavená zámkem ECO Schulte GBS 12 - příplatek +400/484, šířka otvoru pro kování zvětšená o 15 mm.
 ***POZNÁMKA: Doporučená výška montážního otvoru zvýšená o 16 mm.

PŘÍPLATKY

dvoukřídle dveře	+50%
zárubeň vyšší o 155 mm (v rozměru Hd)	+10%
zárubeň vyšší o 255 mm (v rozměru Hd)	+20%
šířka „100“	240/290
šířka „110“	480/581
zesílení pod dveřní zavírač – ramíkový/s kluznou lištou***	360/436
lišty spojené pod úhlem 90° (týká se lišt verze B 90°, verze C 90°)	240/290
elektrický zámek BIRA HARTE XS úzký se skluzem (reverzní) XS12R-C 12V DC (je s protiplechem SPEC-525 a frézováním pod elektrický zámek)**	2000/2420
elektrický zámek BIRA HARTE XS úzký se skluzem (averzní) XS12U-C 12V AC/DC (je s protiplechem SPEC-525 a frézováním pod elektrický zámek)**	1720/2081
elektrický zámek BIRA HARTE XS úzký se skluzem (averzní s přepínačem) XS12UW-C 12V AC/DC (je s protiplechem SPEC-525 a frézováním pod elektrický zámek)**	1760/2130

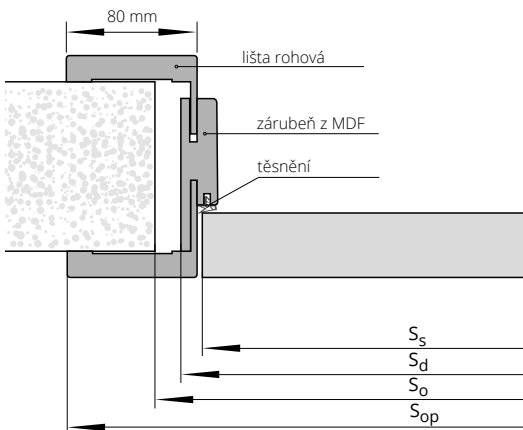

ŠÍŘKA

typ	jednokřídle dveře					dvoukřídle dveře				
	So	Sd	Ss	Sop	SopF	typ	So	Sd	Sop	SopF
„60“	690	652	625	792	794	„60“+„60“	1305	1267	1407	1409
„70“	790	752	725	892	894	„60“+„70“	1405	1367	1507	1509
„80“	890	852	825	992	994	„60“+„80“+„70“+„70“	1505	1467	1607	1609
„90“	990	952	925	1092	1094	„60“+„90“+„70“+„80“	1605	1567	1707	1709
„90 plus“	1015	977	950	1117	1119	„70“+„90“+„80“+„80“	1705	1667	1807	1809
						„80“+„90“	1805	1767	1907	1909
						„90“+„90“	1905	1867	2007	2009

VÝŠKA

	H _o	H _d	H _s	H _{op}
	2020	2008	1985	2078

Ss - šířka křídla
 Sd - šířka dveří na vnější straně zárubně
 So - šířka montážního otvoru
 Sop - šířka po vnější straně lišty
 SopA - šířka pro zárubeň laminovanou, verze A
 SopB - šířka pro zárubeň laminovanou, verze B

Hs - výška křídla
 Hd - výška dveří na vnější straně zárubně
 Ho - výška montážního otvoru
 Hop - výška na vnější straně lišty
 HopA - výška pro zárubeň laminovanou, verze A
 HopB - výška pro zárubeň laminovanou, verze B

NOVÉ BAREVNÉ PROVEDENÍ: BEZFALCOVÝ ZÁMEK

NOVINKA
ZÁMEK V BÍLÉ BARVĚ

K DISPOZICI OD 1.5.2023





DVEŘE A OKNA

Foerstrova 1688/5
500 02 Hradec Králové
Czech Republic

WWW.POL-SKONE.CZ

info@pol-skone.cz  [polskonecz](https://www.facebook.com/polskonecz)  [polskone_cz](https://www.instagram.com/polskone_cz)

**OBCHODNÍ ZÁSTUPCI PRO
ČESKOU REPUBLIKU A SLOVENSKO**

ZÓNA A
+420 770 167 929
info@pol-skone.cz

ZÓNA B
+420 770 167 928
info@pol-skone.cz

ZÓNA C
+420 606 748 723
info@pol-skone.cz

ZÓNA D
+420 775 291 061
info@pol-skone.cz

ZÓNA E
+420 602 591 802
info@pol-skone.cz

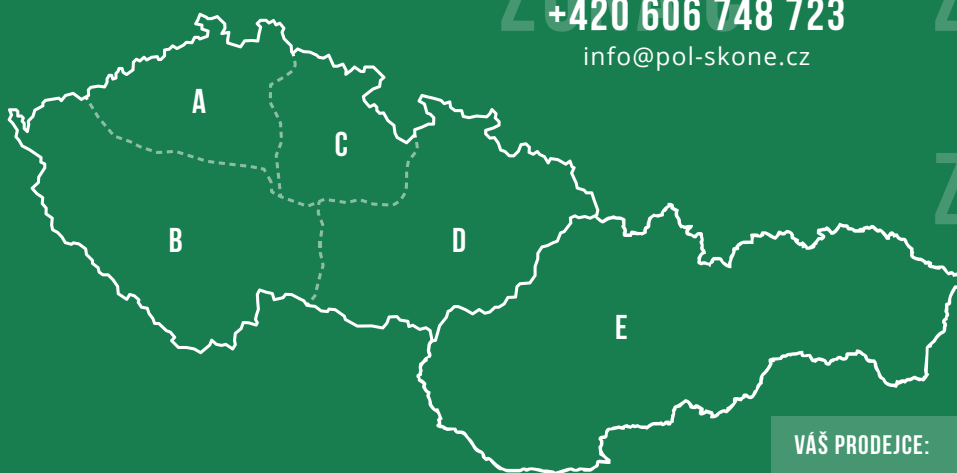

VÁŠ PRODEJCE:



Expedice, administrativa a vzorkovna
Hrobice 52
533 52 Staré Hradiště u Pardubic
info@pol-skone.cz

Vzorkovna a sídlo firmy
Foerstrova 1688/5
500 02 Hradec Králové
showroom@pol-skone.cz
+420 731 022 611