



 **POL-SKONE®**  
DVEŘE A OKNA

VNITŘNÍ DVEŘE

# SEMPRE SEMPRE LUX

Platnost ode dne 01. 04. 2022



[www.pol-skone.eu](http://www.pol-skone.eu)

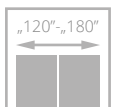
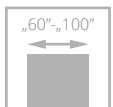

pro křídla  
s ventilací

| Nadčasový design

| Dřevěný rám

| Reálná textura dřeva

| Tvrzené sklo

# SEMPRE

od

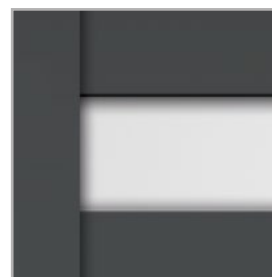

zasklení



Dveře jsou zhotoveny z masivního, borovicového rámu obloženého dvěma hladkými deskami HDF s povrchem LAMISTONE CPL nebo SILKSTONE. Rám má svislou orientaci dekoru a výplně vodorovnou. Kresba dekoru na panelech a výplních záleží na modelu křídla. Verze W02-W02A, W03-W03A mají dekor orientovaný vodorovně, W00, W04 svisle. Křídla umožňují použít jednostrannou magnetickou tabuli (Z/AZ) a jednostranné zrcadlo (WL Z, WL A/Z).

## BAREVNÉ PŘÍKRYTÍ

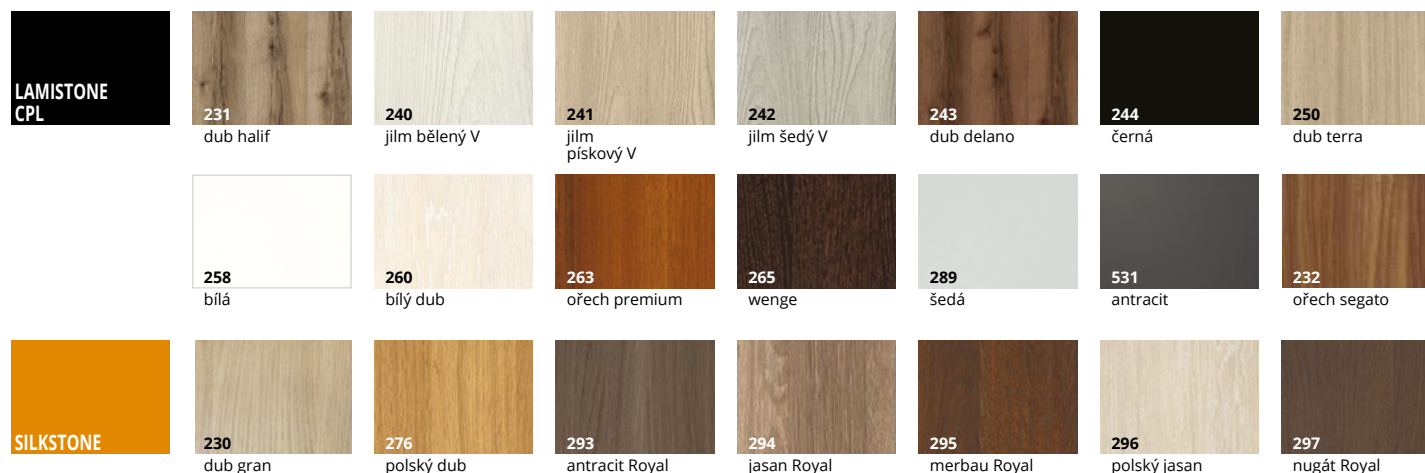

## ZÁRUBNĚ

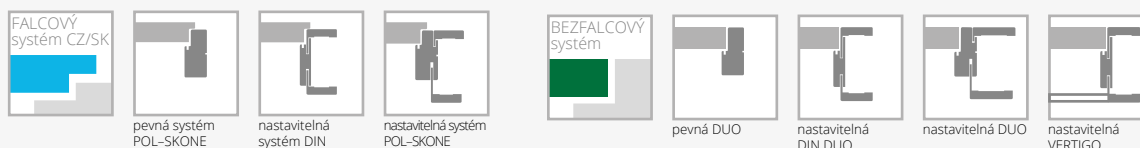

## VYBAVENÍ

### STANDARDNÍ

sklo bílé/hnědé/grafit nebo hladké čiré o tloušťce 4 mm  
 verze W01, W05 tvrzené sklo 4 mm  
 verze W00, W06, W07 panel o tloušťce 12 mm  
 jednobodový zámek, rozteč 72 mm (falcový systém) nebo magnetický (bezfalcový systém) zadlabaný, na klíč (rozteč 90 mm), na vložku (rozteč 85 mm) nebo s WC zamykáním – oliva (rozteč 90 mm)  
 panty: typ Z – pro zárubeň systému DIN („60“ - „90“ - 3 ks), typ C – pro dřevěnou zárubeň nebo skrytý DUO nikl satén („60“ - „80“ - 2 ks, „90“ - 3 ks)  
 nelze použít dveřní zavírač  
 nelze použít padací práh

### DOPLŇKOVÉ (za příplatek)

rozměr „100“  
 třetí pant v křídle:  
 typ K, typ C, pro šířku „60“-„80“  
 skrytý DUO pro šířku „60“-„70“  
 dveře vyšší 2140 mm (bezfalcový systém) (netýká se WLZ, WLA/Z)  
 ventilační seříznutí  
**laminované sklo VSG 22.1 černá barva**  
 (týká se 1 skla):  
 verze W02  
 verze W03  
 čiré tvrzené sklo o tloušťce 4 mm

\* Z, WLZ – tabule/zrcadlo na straně pantů, A/Z, WLA/Z – tabule/zrcadlo na protější straně od pantů



VERZE W00 / V01 W01 / V1SD W04 / V4SM W05 / V4SD Z A/Z  
LAMISTONE/SILKSTONE



VERZE W02S3 / V2S3 W02S4 / V2S4 W02A / V2SA W03P / V03 W03 / VD1  
LAMISTONE/SILKSTONE

zrcadlo\*



VERZE      WLZ      WLA/Z      W02P / V02      W02 / V2S5      W02S1 / V2S1      W02S2 / V2S2      W03S1 / V3S1  
LAMISTONE/SILKSTONE



VERZE      W03S2 / V3S2      W03S3 / V3S3      W03S4 / V3S4      W03A / V3SA      W06 / V05      W05 VERSE / V6SD  
LAMISTONE/SILKSTONE

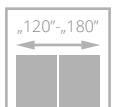
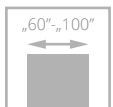

pro křídla  
s ventilací

| Nadčasový design

| Dřevěný rám

| Reálná textura dřeva

| Tvrzené sklo

# SEMPRE LUX

od



zasklení



Dveře jsou zhotoveny z masivního, borovicového rámu obloženého dvěma hladkými deskami HDF s přírodní dýhou.

Rám má svislou orientaci dekoru a výplně vodorovnou. Kresba dekoru na panelech a výplních záleží na modelu křídla. Verze W02-W02A, W03-W03A mají dekor orientovaný vodorovně, W00, W04 svisle. Křídla umožňují použít jednostrannou magnetickou tabuli (Z/AZ) a jednostranné zrcadlo (WL Z, WL A/Z).

## BAREVNÉ PROVEDENÍ

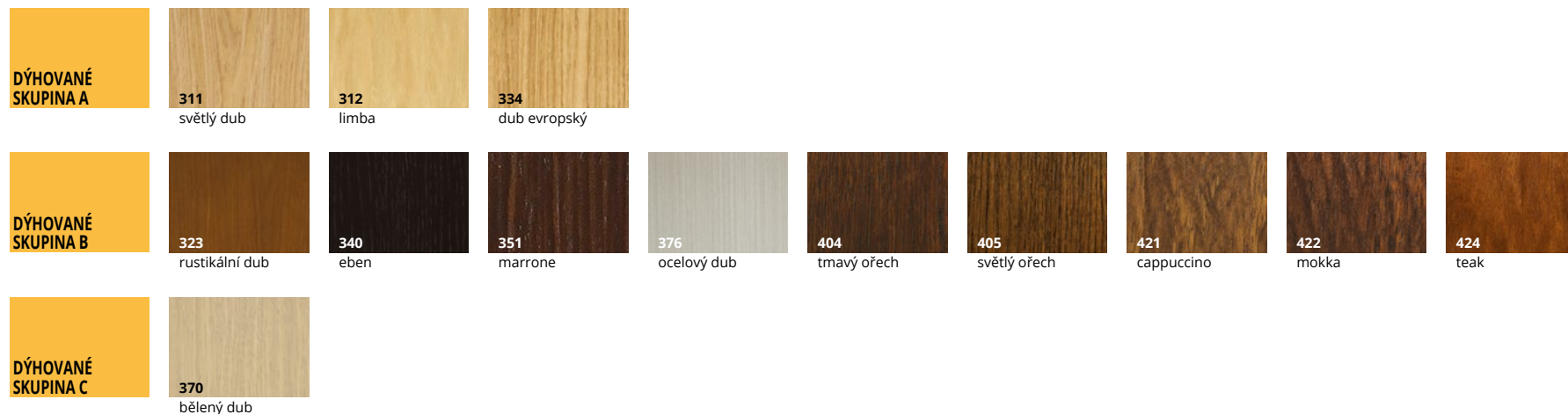

## ZÁRUBNĚ

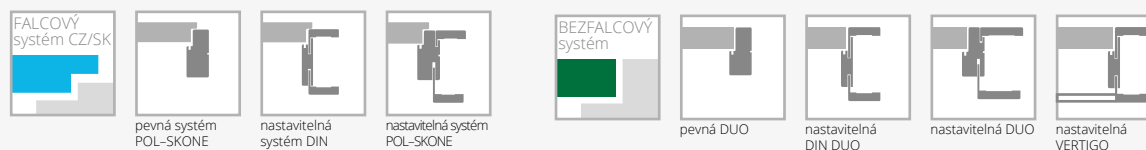

## VYBAVENÍ

### STANDARDNÍ

sklo bílé/hnědé/grafit nebo hladké čiré o tloušťce 4 mm

verze W01, W05 tvrzené sklo 4 mm

verze W00, W06, W07 panel o tloušťce 12 mm

jednobodový zámek, rozteč 72 mm (falcový systém) nebo magnetický (bezfalcový systém) zadlabaný, na klíč (rozteč 90 mm), na vložku (rozteč 85 mm) nebo s WC zamykáním - oliva (rozteč 90 mm)

panty: typ Z - pro zárubeň systému DIN ("60" - „90" - 3 ks), typ C - pro dřevěnou zárubeň nebo skrytý DUO nikl satén („60" - „80" - 2 ks, „90" - 3 ks)

nelze použít dveřní zavírač

nelze použít padací práh

### DOPLŇKOVÉ (za příplatek)

rozměr „100"

třetí pant v křídle:

typ K, typ C, pro šířku „60" - „80"

skrytý DUO pro šířku „60" - „70"

dveře vyšší 2140 mm (bezfalcový systém) (netýká se WLZ, WLA/Z)

ventilační seříznutí

**laminované sklo VSG 22.1 černá barva**

(týká se 1 skla):

verze W02

verze W03

čiré tvrzené sklo o tloušťce 4 mm

\* Z, WLZ - tabule/zrcadlo na straně pantů, A/Z, WLA/Z - tabule/zrcadlo na protější straně od pantů



tabule\*

VERZE W00 / V01 W01 / V1SD W04 / V4SM W05 / V4SD Z A/Z

SKUPINA A  
SKUPINA B  
SKUPINA C



VERZE W02S3 / V2S3 W02S4 / V2S4 W02A / V2SA W03P / V03 W03 / V3S5

SKUPINA A  
SKUPINA B  
SKUPINA C



zrcadlo\*



VERZE WLZ WLA/Z W02P / V02 W02 / V2S5 W02S1 / V2S1 W02S2 / V2S2 W03S1 / V3S1

SKUPINA A  
SKUPINA B  
SKUPINA C



VERZE W03S2 / V3S2 W03S3 / V3S3 W03S4 / V3S4 W03A / V3SA W06 / V05 W05 VERSE / V6SD

SKUPINA A  
SKUPINA B  
SKUPINA C



# NASTAVITELNÁ ZÁRUBEŇ SYSTÉM DIN



jednokřídlé dveře	LAMISTONE CPL	DÝHOVANÉ		
	SILKSTONE	SKUPINA A	SKUPINA B	GRUPA C
ZP1A	75-85			
ZP1B	85-95			
ZP2	95-120			
ZP3	120-140			
ZP4	140-160			
ZP5	160-180			
ZP6	180-200			
ZP7	200-220			
ZP8	220-240			
ZP9	240-260			
ZP10	260-280			
ZP11	280-300			

Je možné vyrobit rozměr zárubní s rozsahy většími, než jsou maximální uvedené v tabulce výše (po konzultaci s obchodním zástupcem).

## PŘÍPLATKY

dvoukřídlé dveře	
lišty - spojení pod úhlem 90° (platí pro zárubeň VERZE B)	
lišty široké 80 mm	bez příplatku
horní lišta (okrasná)	

## ZPŮSOB SPOJOVÁNÍ OBLOŽKOVÝCH LIŠT

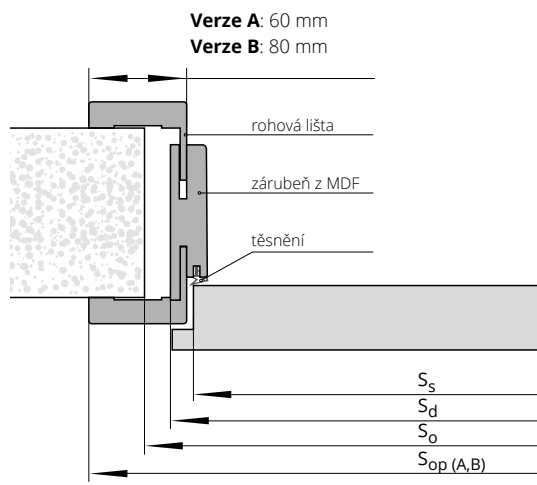
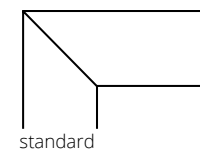

šířka		jednokřídlé dveře				dvoukřídlé dveře				
typ	S <sub>o</sub>	S <sub>d</sub>	S <sub>s</sub>	S <sub>opA</sub>	S <sub>opB</sub>	typ	S <sub>o</sub>	S <sub>d</sub>	S <sub>opA</sub>	S <sub>opB</sub>
„60”	676	646	618	746	786	„60”+„60”	1310	1280	1380	1420
„70”	776	746	718	846	886	„60”+„70”	1410	1380	1480	1520
„80”	876	846	818	946	986	„60”+„80” „70”+„70”	1510	1480	1580	1620
„90”	976	946	918	1046	1086	„60”+„90” „70”+„80”	1610	1580	1680	1720
						„70”+„90” „80”+„80”	1710	1680	1780	1820
						„80”+„90”	1810	1780	1880	1920
						„90”+„90”	1910	1880	1980	2020
VÝŠKA		H <sub>o</sub>	H <sub>d</sub>	H <sub>s</sub>	H <sub>opA</sub>	H <sub>opB</sub>				
		2010	1993	1970	2043	2063				

Ss - šířka křídla  
Sd - šířka na vnější straně zárubně  
So - šířka montážního otvoru  
Sop - šířka po vnější straně lišty

Hs - výška křídla  
Hd - výška dveří na vnější straně zárubně  
Ho - výška montážního otvoru  
Hop - výška na vnější straně lišty



# NASTAVITELNÁ ZÁRUBEŇ VERTIGO

jednokřídlé dveře	kompletace (panel/ regulační lišta v mm)	LAMISTONE CPL	DÝHOVANÉ		
		SILKSTONE	SKUPINA A	SKUPINA B	SKUPINA C
ZV1	75-80	75/12			
ZV2	85-85	80/12			
ZV3	85-95	85/16			
ZV4	95-120	95/32			
ZV5	120-140	120/32			
ZV6	140-160	140/32			
ZV7	160-180	160/32			
ZV8	180-200	180/32			
ZV9	200-220	200/32			
ZV10	220-240	220/32			
ZV11	240-260	240/32			
ZV12	260-280	260/32			
ZV13	280-305	280/32			

## PŘÍPLATKY

záruběň vyšší o 155 mm

elektrický zámek BIRA HARTE XS úzký se skluzem (reverzní) XS12R-C 12V DC (je s protiplechem SPEC-525 a frézováním pod elektrický zámek)\*\*\*

elektrický zámek BIRA HARTE XS úzký se skluzem (averzní) XS12U-C 12V AC/DC (je s protiplechem SPEC-525 a frézováním pod elektrický zámek)\*\*\*

elektrický zámek BIRA HARTE XS úzký se skluzem (averzní s přepínačem) XS12UW-C 12V AC/DC (je s protiplechem SPEC-525 a frézováním pod elektrický zámek)\*\*\*

Lze vyrobit zárubně s většími rozsahy, než jsou maximální hodnoty uvedené v předchozí tabulce (po konzultaci s obchodním oddělením).

\*\*\*POZOR! Doporučená výška montážního otvoru byla zvětšena o 16 mm.

\*\*\* pro křídla vybavená zámkem ECO Schulte GBS 12 - příplatek +, šířka montážního otvoru je zvětšena o 15 mm

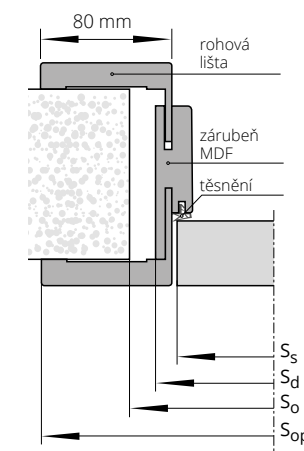

ŠÍŘKA	jednokřídlé dveře			
	typ	S <sub>o</sub>	S <sub>d</sub>	S <sub>s</sub>
„60“	690	652	625	793
„70“	790	752	725	893
„80“	890	852	825	993
„90“	990	952	925	1093

VÝŠKA	H <sub>o</sub>	H <sub>d</sub>	H <sub>op</sub>
		2027	2015

Ss - šířka křídla  
Sd - šířka na vnější straně zárubně  
So - šířka montážního otvoru  
Sop - šířka po vnější straně lišty

Hs - výška křídla  
Hd - výška dveří na vnější straně zárubně  
Ho - výška montážního otvoru  
Hop - výška na vnější straně lišty



# NASTAVITELNÁ ZÁRUBEŇ SYSTÉM DIN DUO

jednokřídlé dveře	LAMISTONE CPL	DÝHOVANÉ		
	SILKSTONE	SKUPINA A	SKUPINA B	SKUPINA C
ZD1	75-80			
ZD2	80-85			
ZD3	85-95			
ZD4	95-120			
ZD5	120-140			
ZD6	140-160			
ZD7	160-180			
ZD8	180-200			
ZD9	200-220			
ZD10	220-240			
ZD11	240-260			
ZD12	260-280			
ZD13	280-305			

Lze vyrobit zárubně s většími rozsahy, než jsou maximální hodnoty uvedené v předchozí tabulce (po konzultaci s obchodním oddělením).

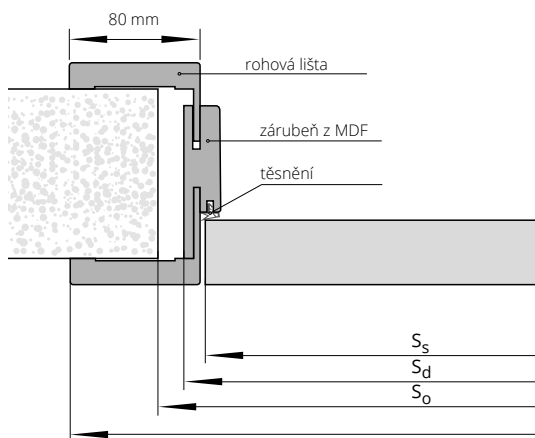

## PŘÍPLATKY

dvoukřídlové dveře  
zárubeň vyšší o 155 mm (v rozměru Hd)  
lišty - spojení pod úhlem 90°

## ZPŮSOB SPOJOVÁNÍ OBLOŽKOVÝCH LIŠŤ

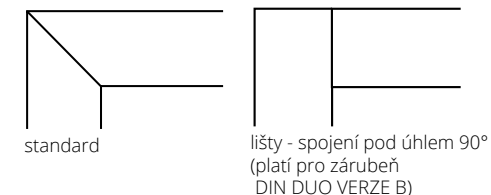

ŠÍŘKA		jednokřídlé dveře				dvoukřídlé dveře			
typ	S <sub>o</sub>	S <sub>d</sub>	S <sub>s</sub>	S <sub>op</sub>	typ	S <sub>o</sub>	S <sub>d</sub>	S <sub>op</sub>	
„60”	690	652	625	792	„60”+„60”	1305	1267	1407	
„70”	790	752	725	892	„60”+„70”	1405	1367	1507	
„80”	890	852	825	992	„60”+„80” „70”+„70”	1505	1467	1607	
„90”	990	952	925	1092	„60”+„90” „70”+„80”	1605	1567	1707	
					„70”+„90” „80”+„80”	1705	1667	1807	
					„80”+„90”	1805	1767	1907	
					„90”+„90”	1905	1867	2007	
VÝŠKA		H <sub>o</sub>	H <sub>d</sub>	H <sub>s</sub>	H <sub>op</sub>				
		2020	2008	1985	2078				

S<sub>s</sub> - šířka křídla  
S<sub>d</sub> - šířka na vnější straně zárubně  
S<sub>o</sub> - šířka montážního otvoru  
S<sub>op</sub> - šířka po vnější straně lišty  
H<sub>s</sub> - výška křídla  
H<sub>d</sub> - výška dveří na vnější straně zárubně  
H<sub>o</sub> - výška montážního otvoru  
H<sub>op</sub> - výška na vnější straně lišty

# KOMPLETNÍ NABÍDKA

Nabídka dveří vnitřních i venkovních a také katalog dveří technických je dostupná na internetových stránkách [www.pol-skone.cz](http://www.pol-skone.cz)

## KATALOG VNITŘNÍCH DVEŘÍ 2022

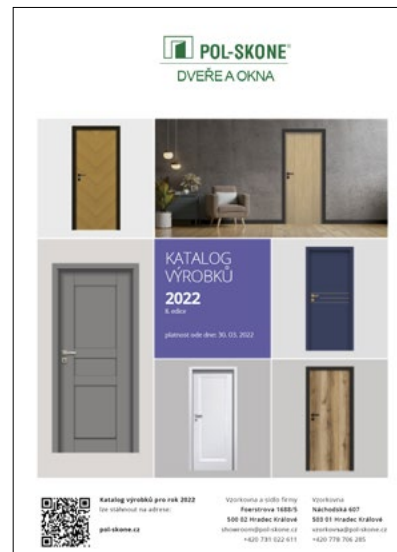

## KATALOG TECHNICKÝCH DVEŘÍ A OKEN 2022



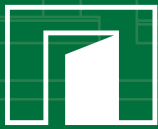

# POL-SKONE

[WWW.POL-SKONE.CZ](http://WWW.POL-SKONE.CZ)

[info@pol-skone.cz](mailto:info@pol-skone.cz)



[polskonecz](https://www.facebook.com/polskonecz)



[polskone\\_cz](https://www.instagram.com/polskone_cz)



Expedice, administrativa a vzorkovna

Hrobice 52

533 52 Staré Hradiště u Pardubic

[info@pol-skone.cz](mailto:info@pol-skone.cz)

Vzorkovna a sídlo firmy

Foerstrova 1688/5

500 02 Hradec Králové

[showroom@pol-skone.cz](mailto:showroom@pol-skone.cz)

+420 731 022 611

Vzorkovna

Náchodská 607

503 01 Hradec Králové

[vzorkovna@pol-skone.cz](mailto:vzorkovna@pol-skone.cz)

+420 778 706 285

VÁŠ PRODEJCE:

**OBCHODNÍ ZÁSTUPCI PRO  
ČESKOU REPUBLIKU A SLOVENSKO**

**ZÓNA A**  
**+420 770 167 929**  
[info@pol-skone.cz](mailto:info@pol-skone.cz)

**ZÓN B**  
**+420 770 167 928**  
[info@pol-skone.cz](mailto:info@pol-skone.cz)

**ZÓN C**  
**+420 606 748 723**  
[info@pol-skone.cz](mailto:info@pol-skone.cz)

**ZÓN D**  
**+420 775 291 061**  
[info@pol-skone.cz](mailto:info@pol-skone.cz)

**ZÓN E**  
**+420 602 591 802**  
[info@pol-skone.cz](mailto:info@pol-skone.cz)

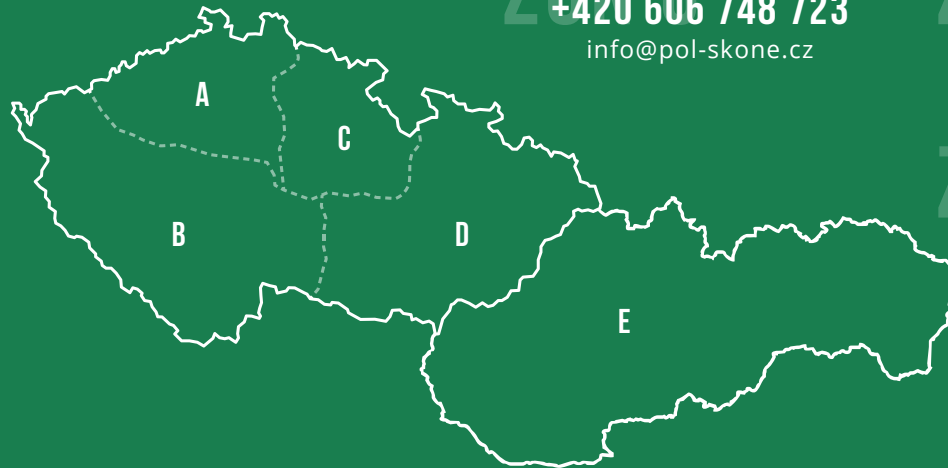

Tento katalog produktů je platný od **01. 04. 2022** (k tomuto datu vyprší platnost předchozích katalogů POL-SKONE CZ s.r.o.).  
Tato publikace nepředstavuje nabídku ve smyslu zákona a slouží pouze pro informační účely. Výrobce si vyhrazuje právo provádět změny.