



 **POL-SKONE®**  
DVEŘE A OKNA

VNITŘNÍ DVEŘE

# SEMPRE SEMPRE LUX

Platnost ode dne 01. 04. 2022



[www.pol-skone.eu](http://www.pol-skone.eu)

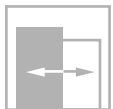
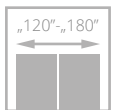
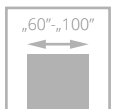

pro křídla  
s ventilací

| Nadčasový design

| Dřevěný rám

| Reálná textura dřeva

| Tvrzené sklo

# SEMPRE

od **343**/412



zasklení



Dveře jsou zhotoveny z masivního, borovicového rámu obloženého dvěma hladkými deskami HDF s povrchem LAMISTONE CPL nebo SILKSTONE. Rám má svislou orientaci dekoru a výplně vodorovnou. Kresba dekoru na panelech a výplních záleží na modelu křídla. Verze W02-W02A, W03-W03A mají dekor orientovaný vodorovně, W00, W04 svisle. Křídla umožňují použít jednostrannou magnetickou tabuli (Z/AZ) a jednostranné zrcadlo (WL Z, WL A/Z).

## BAREVNÉ PROVEDENÍ



## ZÁRUBNĚ

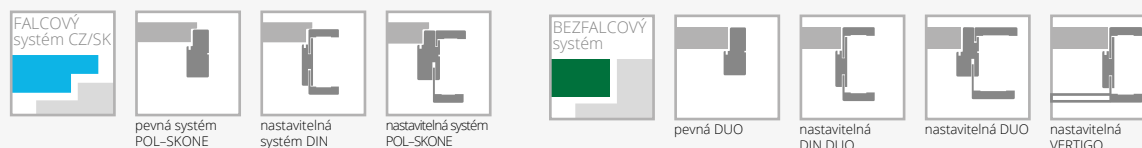

## VYBAVENÍ

STANDARDNÍ	DOPLŇKOVÉ (za příplatek)
sklo bílé/hnědé/grafit nebo hladké čiré o tloušťce 4 mm	rozměr „100“ <b>+20%</b>
verze W01, W05 tvrzené sklo 4 mm	třetí pant v křídle:
verze W00, W06, W07 panel o tloušťce 12 mm	typ K, typ C, pro šířku „60“-„80“ <b>12/14</b>
jednobodový zámek, rozteč 72 mm (falcový systém) nebo magnetický (bezfalcový systém) zadlabaný, na klíč (rozteč 90 mm), na vložku (rozteč 85 mm) nebo s WC zamykáním – oliva (rozteč 90 mm)	skrytý DUO pro šířku „60“-„70“ <b>38/46</b>
panty: typ Z – pro zárubeň systému DIN („60“ - „90“ - 3 ks), typ C – pro dřevěnou zárubeň nebo skrytý DUO nikl satén („60“-„80“ - 2 ks, „90“ - 3 ks)	dveře vyšší 2140 mm (bezfalcový systém) (netýká se WLZ, WLA/Z) <b>+10%</b>
nelze použít dveřní zavírač	ventilační seříznutí <b>12/14</b>
nelze použít padací práh	<b>laminované sklo VSG 22.1 černá barva</b> (týká se 1 skla):
	verze W02 <b>10/12</b>
	verze W03 <b>9/10</b>
	čiré tvrzené sklo o tloušťce 4 mm <b>+10%</b>

\* Z, WLZ – tabule/zrcadlo na straně pantů, A/Z, WLA/Z – tabule/zrcadlo na protější straně od pantů



VERZE	W00 / V01	W01 / V1SD	W04 / V4SM	W05 / V4SD	Z	A/Z
LAMISTONE/SILKSTONE	343/412	343/412	343/412	343/412	455/546	



VERZE	W02S3 / V2S3	W02S4 / V2S4	W02A / V2SA	W03P / V03	W03 / VD1
LAMISTONE/SILKSTONE	343/412	343/412	343/412	343/412	343/412

zrcadlo\*



VERZE	WLZ	WLA/Z	W02P / V02	W02 / V2S5	W02S1 / V2S1	W02S2 / V2S2	W03S1 / V3S1
LAMISTONE/SILKSTONE	455/546		343/412	343/412	343/412	343/412	343/412



VERZE	W03S2 / V3S2	W03S3 / V3S3	W03S4 / V3S4	W03A / V3SA	W06 / V05	W05 VERSE / V6SD
LAMISTONE/SILKSTONE	343/412	343/412	343/412	343/412	343/412	343/412

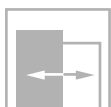
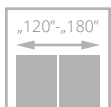
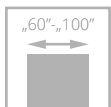

pro křídla  
s ventilací

| Nadčasový design

| Dřevěný rám

| Reálná textura dřeva

| Tvrzené sklo

# SEMPRE LUX

od **412**/494



zasklení

Dveře jsou zhotoveny z masivního, borovicového rámu obloženého dvěma hladkými deskami HDF s přírodní dýhou.

Rám má svislou orientaci dekoru a výplně vodorovnou. Kresba dekoru na panelech a výplních záleží na modelu křídla. Verze W02-W02A, W03-W03A mají dekor orientovaný vodorovně, W00, W04 svisle. Křídla umožňují použít jednostrannou magnetickou tabuli (Z/AZ) a jednostranné zrcadlo (WL Z, WL A/Z).

## BAREVNÉ PŘÍKROTKY

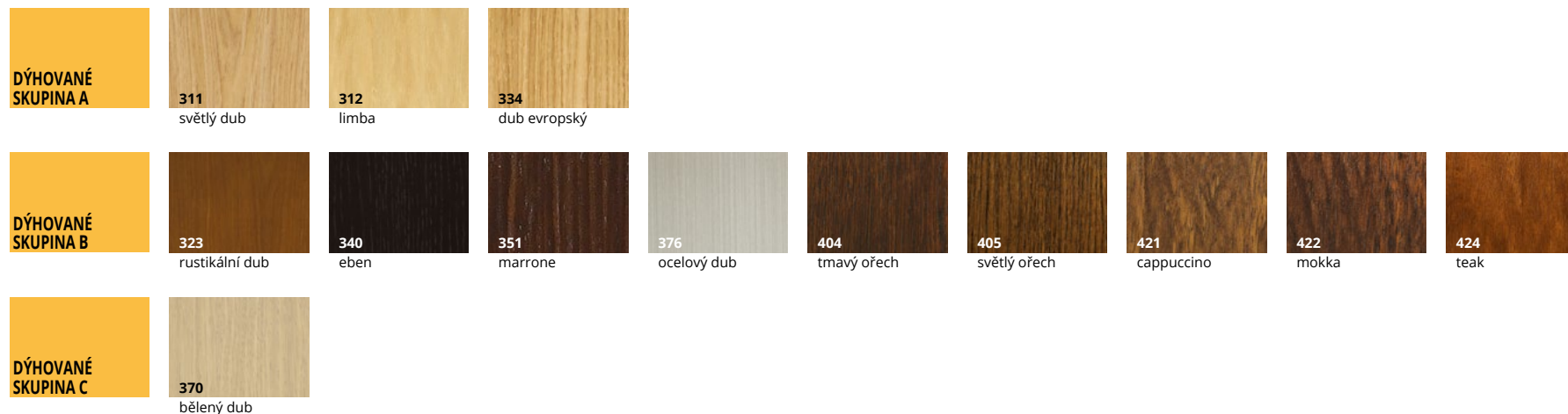

## ZÁRUBNĚ

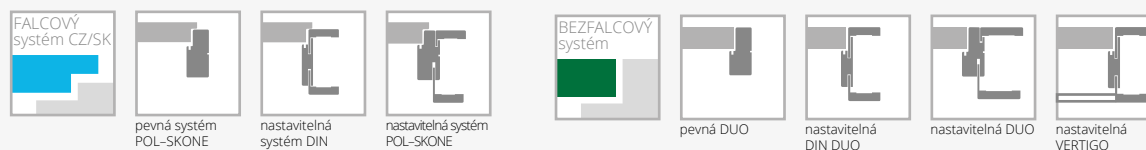

## VYBAVENÍ

STANDARDNÍ	DOPLŇKOVÉ (za příplatek)
sklo bílé/hnědé/grafit nebo hladké čiré o tloušťce 4 mm	rozměr „100“ <b>+20%</b>
verze W01, W05 tvrzené sklo 4 mm	třetí pant v křídle:
verze W00, W06, W07 panel o tloušťce 12 mm	typ K, typ C, pro šířku „60“-„80“ <b>12/14</b>
jednobodový zámek, rozteč 72 mm (falcový systém) nebo magnetický (bezfalcový systém) zadlabaný, na klíč (rozteč 90 mm), na vložku (rozteč 85 mm) nebo s WC zamykáním - oliva (rozteč 90 mm)	skrytý DUO pro šířku „60“-„70“ <b>38/46</b>
panty: typ Z - pro zárubeň systému DIN („60“ - „90“ - 3 ks), typ C - pro dřevěnou zárubeň nebo skrytý DUO nikl satén („60“-„80“ - 2 ks, „90“ - 3 ks)	dveře vyšší 2140 mm (bezfalcový systém) (netýká se WLZ, WLA/Z) <b>+10%</b>
nelze použít dveřní zavírač	ventilační seříznutí <b>17/21</b>
nelze použít padací práh	<b>laminované sklo VSG 22.1 černá barva</b> (týká se 1 skla):
	verze W02 <b>10/12</b>
	verze W03 <b>9/10</b>
	čiré tvrzené sklo o tloušťce 4 mm <b>+10%</b>

\* Z, WLZ - tabule/zrcadlo na straně pantů, A/Z, WLA/Z - tabule/zrcadlo na protější straně od pantů



tabule\*

VERZE	W00 / V01	W01 / V1SD	W04 / V4SM	W05 / V4SD	Z	A/Z
SKUPINA A	412/494	412/494	412/494	412/494	524/629	
SKUPINA B	453/544	453/544	453/544	453/544	565/678	
SKUPINA C	474/569	474/569	474/569	474/569	586/703	



VERZE	W02S3 / V2S3	W02S4 / V2S4	W02A / V2SA	W03P / V03	W03 / V3S5
SKUPINA A	412/494	412/494	412/494	412/494	412/494
SKUPINA B	453/544	453/544	453/544	453/544	453/544
SKUPINA C	474/569	474/569	474/569	474/569	474/569



zrcadlo\*



VERZE	WLZ	WLA/Z	W02P / V02	W02 / V2S5	W02S1 / V2S1	W02S2 / V2S2	W03S1 / V3S1
SKUPINA A	524/629		412/494	412/494	412/494	412/494	412/494
SKUPINA B	565/678		453/544	453/544	453/544	453/544	453/544
SKUPINA C	586/703		474/569	474/569	474/569	474/569	474/569



VERZE	W03S2 / V3S2	W03S3 / V3S3	W03S4 / V3S4	W03A / V3SA	W06 / V05	W05 VERSE / V6SD
SKUPINA A	412/494	412/494	412/494	412/494	412/494	412/494
SKUPINA B	453/544	453/544	453/544	453/544	453/544	453/544
SKUPINA C	474/569	474/569	474/569	474/569	474/569	474/569



# NASTAVITELNÁ ZÁRUBEŇ SYSTÉM DIN



jednokřídlé dveře		LAMISTONE CPL	DÝHOVANÉ		
		SILKSTONE	SKUPINA A	SKUPINA B	GRUPA C
ZP1A	75-85	164/197	282/338	323/388	340/408
ZP1B	85-95	164/197	282/338	323/388	340/408
ZP2	95-120	170/204	289/347	333/400	350/420
ZP3	120-140	175/210	298/358	343/412	360/432
ZP4	140-160	180/216	307/368	354/425	371/446
ZP5	160-180	186/223	316/379	363/436	382/458
ZP6	180-200	192/231	327/393	378/454	397/477
ZP7	200-220	199/238	341/409	390/468	410/492
ZP8	220-240	206/247	350/420	406/487	426/511
ZP9	240-260	212/255	363/435	419/502	439/527
ZP10	260-280	219/263	374/449	430/516	453/543
ZP11	280-300	229/274	391/470	453/543	475/570

Je možné vyrobit rozměr zárubně s rozsahy většími, než jsou maximální uvedené v tabulce výše (po konzultaci s obchodním zástupcem).

## PŘÍPLATKY

dvoukřídlé dveře	+50%
lišty - spojení pod úhlem 90° (platí pro zárubeň VERZE B)	10/12
lišty široké 80 mm	bez příplatku
horní lišta (okrasná)	

## ZPŮSOB SPOJOVÁNÍ OBLOŽKOVÝCH LIŠT

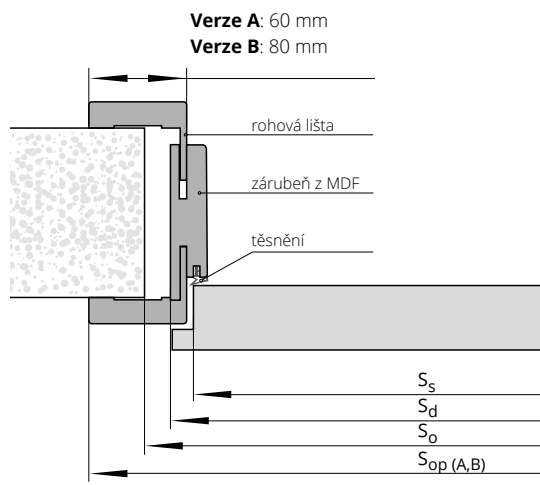
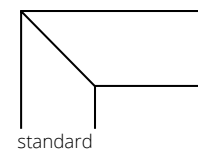

šířka		jednokřídlé dveře				dvoukřídlé dveře				
typ	S <sub>o</sub>	S <sub>d</sub>	S <sub>s</sub>	S <sub>opA</sub>	S <sub>opB</sub>	typ	S <sub>o</sub>	S <sub>d</sub>	S <sub>opA</sub>	S <sub>opB</sub>
„60“	676	646	618	746	786	„60“+„60“	1310	1280	1380	1420
„70“	776	746	718	846	886	„60“+„70“	1410	1380	1480	1520
„80“	876	846	818	946	986	„60“+„80“ „70“+„70“	1510	1480	1580	1620
„90“	976	946	918	1046	1086	„60“+„90“ „70“+„80“	1610	1580	1680	1720
						„70“+„90“ „80“+„80“	1710	1680	1780	1820
						„80“+„90“	1810	1780	1880	1920
						„90“+„90“	1910	1880	1980	2020

VÝŠKA	H <sub>o</sub>	H <sub>d</sub>	H <sub>s</sub>	H <sub>opA</sub>	H <sub>opB</sub>
	2010	1993	1970	2043	2063

S<sub>s</sub> - šířka křídla  
S<sub>d</sub> - šířka na vnější straně zárubně  
S<sub>o</sub> - šířka montážního otvoru  
S<sub>op</sub> - šířka po vnější straně lišty

H<sub>s</sub> - výška křídla  
H<sub>d</sub> - výška dveří na vnější straně zárubně  
H<sub>o</sub> - výška montážního otvoru  
H<sub>op</sub> - výška na vnější straně lišty



# NASTAVITELNÁ ZÁRUBEŇ VERTIGO

jednokřídlé dveře	kompletace (panel/ regulační lišta v mm)	LAMISTONE CPL		DÝHOVANÉ		
		SILKSTONE	SKUPINA A	SKUPINA B	SKUPINA C	
ZV1	75-80	75/12	329/395	412/494	458/549	500/600
ZV2	85-85	80/12	329/395	412/494	458/549	500/600
ZV3	85-95	85/16	332/399	417/501	462/555	503/603
ZV4	95-120	95/32	335/402	420/504	469/562	508/610
ZV5	120-140	120/32	341/409	428/513	477/572	517/620
ZV6	140-160	140/32	346/415	436/523	482/578	522/626
ZV7	160-180	160/32	351/422	445/534	492/591	533/639
ZV8	180-200	180/32	357/428	452/542	500/600	541/649
ZV9	200-220	200/32	369/442	462/555	514/617	554/665
ZV10	220-240	220/32	373/448	470/564	520/624	559/671
ZV11	240-260	240/32	379/455	477/572	527/632	568/681
ZV12	260-280	260/32	385/462	484/581	536/643	576/691
ZV13	280-305	280/32	390/468	492/591	544/653	584/701

## PŘÍPLATKY

zárubeň vyšší o 155 mm	<b>+10%</b>
elektrický zámek BIRA HARTE XS úzký se skluzem (reverzní) XS12R-C 12V DC (je s protiplechem SPEC-525 a frézováním pod elektrický zámek)***	<b>82/99</b>
elektrický zámek BIRA HARTE XS úzký se skluzem (averzní) XS12U-C 12V AC/DC (je s protiplechem SPEC-525 a frézováním pod elektrický zámek)***	<b>71/85</b>
elektrický zámek BIRA HARTE XS úzký se skluzem (averzní s přepínačem) XS12UW-C 12V AC/DC (je s protiplechem SPEC-525 a frézováním pod elektrický zámek)***	<b>73/88</b>

Lze vyrobit zárubně s většími rozsahy, než jsou maximální hodnoty uvedené v předchozí tabulce (po konzultaci s obchodním oddělením).

\*\*POZOR! Doporučená výška montážního otvoru byla zvětšena o 16 mm.

\*\*\* pro křídla vybavená zámkem ECO Schulte GBS 12 - příplatek +9/10, šířka montážního otvoru je zvětšena o 15 mm

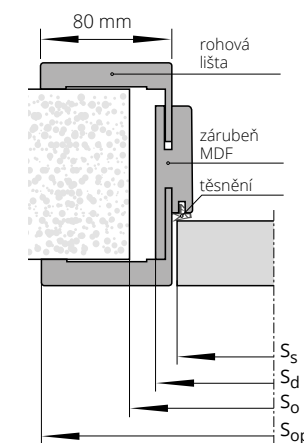

ŠÍŘKA	jednokřídlé dveře			
	typ	S <sub>o</sub>	S <sub>d</sub>	S <sub>s</sub>
„60“	690	652	625	793
„70“	790	752	725	893
„80“	890	852	825	993
„90“	990	952	925	1093

VÝŠKA	H <sub>o</sub>	H <sub>d</sub>	H <sub>op</sub>
		2027	2015

S<sub>s</sub> - šířka křídla  
S<sub>d</sub> - šířka na vnější straně zárubně  
S<sub>o</sub> - šířka montážního otvoru  
S<sub>op</sub> - šířka po vnější straně lišty

H<sub>s</sub> - výška křídla  
H<sub>d</sub> - výška dveří na vnější straně zárubně  
H<sub>o</sub> - výška montážního otvoru  
H<sub>op</sub> - výška na vnější straně lišty



# NASTAVITELNÁ ZÁRUBEŇ SYSTÉM DIN DUO

jednokřídlé dveře		LAMISTONE CPL	DÝHOVANÉ		
		SILKSTONE	SKUPINA A	SKUPINA B	SKUPINA C
ZD1	75-80	294/353	412/494	452/542	474/569
ZD2	80-85	294/353	412/494	452/542	474/569
ZD3	85-95	294/353	412/494	452/542	474/569
ZD4	95-120	303/364	420/504	462/554	484/581
ZD5	120-140	307/369	429/515	470/564	494/593
ZD6	140-160	312/375	438/525	480/576	504/605
ZD7	160-180	319/382	444/533	490/588	514/617
ZD8	180-200	325/390	456/547	502/603	527/633
ZD9	200-220	332/398	468/561	513/616	540/648
ZD10	220-240	337/405	478/573	527/633	553/664
ZD11	240-260	343/412	489/587	540/648	566/679
ZD12	260-280	352/422	498/597	551/661	578/694
ZD13	280-305	358/429	514/617	570/684	599/718

Lze vyrobit zárubně s většími rozsahy, než jsou maximální hodnoty uvedené v předchozí tabulce (po konzultaci s obchodním oddělením).

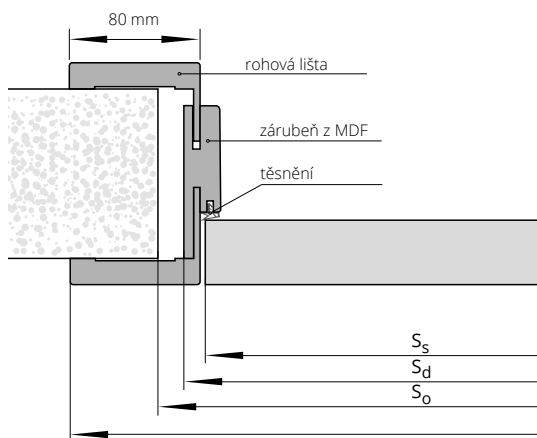

## PŘÍPLATKY

dvoukřídlové dveře	<b>+50%</b>
zárubeň vyšší o 155 mm (v rozměru Hd)	<b>+10%</b>
lišty - spojení pod úhlem 90°	<b>10/12</b>

## ZPŮSOB SPOJOVÁNÍ OBLOŽKOVÝCH LIŠŤ

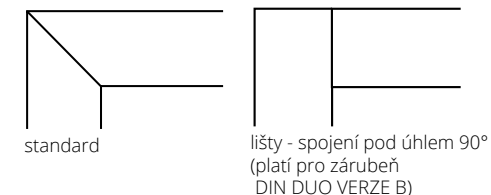

ŠÍŘKA		jednokřídlé dveře				dvoukřídlé dveře			
typ	S <sub>o</sub>	S <sub>d</sub>	S <sub>s</sub>	S <sub>op</sub>	typ	S <sub>o</sub>	S <sub>d</sub>	S <sub>op</sub>	
„60”	690	652	625	792	„60”+„60”	1305	1267	1407	
„70”	790	752	725	892	„60”+„70”	1405	1367	1507	
„80”	890	852	825	992	„60”+„80”/„70”+„70”	1505	1467	1607	
„90”	990	952	925	1092	„60”+„90”/„70”+„80”	1605	1567	1707	
					„70”+„90”/„80”+„80”	1705	1667	1807	
					„80”+„90”	1805	1767	1907	
					„90”+„90”	1905	1867	2007	
VÝŠKA		H <sub>o</sub>	H <sub>d</sub>	H <sub>s</sub>	H <sub>op</sub>				
		2020	2008	1985	2078				

S<sub>s</sub> - šířka křídla  
S<sub>d</sub> - šířka na vnější straně zárubně  
S<sub>o</sub> - šířka montážního otvoru  
S<sub>op</sub> - šířka po vnější straně lišty

H<sub>s</sub> - výška křídla  
H<sub>d</sub> - výška dveří na vnější straně zárubně  
H<sub>o</sub> - výška montážního otvoru  
H<sub>op</sub> - výška na vnější straně lišty

# KOMPLETNÍ NABÍDKA

Nabídka dveří vnitřních i venkovních a také katalog dveří technických je dostupná na internetových stránkách [www.pol-skone.cz](http://www.pol-skone.cz)

## KATALOG VNITŘNÍCH DVEŘÍ 2022

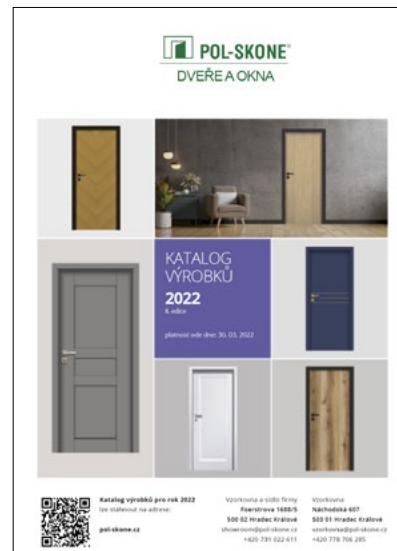

## KATALOG TECHNICKÝCH DVEŘÍ A OKEN 2022





WWW.POL-SKONE.CZ

info@pol-skone.cz  polskonecz  polskone\_cz



Expedice, administrativa a vzorkovna  
Hrobice 52  
533 52 Staré Hradiště u Pardubic  
info@pol-skone.cz

Vzorkovna a sídlo firmy  
Foerstrova 1688/5  
500 02 Hradec Králové  
showroom@pol-skone.cz  
+420 731 022 611

Vzorkovna  
Náchodská 607  
503 01 Hradec Králové  
vzorkovna@pol-skone.cz  
+420 778 706 285

VÁŠ PRODEJCE:

**OBCHODNÍ ZÁSTUPCI PRO  
ČESKOU REPUBLIKU A SLOVENSKO**

**ZÓNA A**  
**+420 770 167 929**  
info@pol-skone.cz

**ZÓN B**  
**+420 770 167 928**  
info@pol-skone.cz

**ZÓN C**  
**+420 606 748 723**  
info@pol-skone.cz

**ZÓN D**  
**+420 775 291 061**  
info@pol-skone.cz

**ZÓN E**  
**+420 602 591 802**  
info@pol-skone.cz

