



CENÍK v CZK
VÝROBKŮ

2023

I. edice

platnost ode dne: 16. 01. 2023



Katalog výrobků pro rok 2023

lze stáhnout na adrese:

pol-skone.cz

Vzorkovna a sídlo firmy
Foerstrova 1688/5
500 02 Hradec Králové
showroom@pol-skone.cz
+420 731 022 611

Vzorkovna
Hrobice 52
533 52 Hradec Králové
vzorkovna@pol-skone.cz
+420 778 706 285

INVERNO

NOVÝ
POVRCH
UNI MAT PLUS

ŠIROKÁ NABÍDKA BAREVNÝCH PROVEDENÍ POVRCHŮ UNI MAT PLUS

se speciální vrstvou odolnou proti otiskům prstů.



OBSAH

OZNAČENÍ SYMBOLŮ	5
ROZMĚRY KŘÍDEL VNITŘNÍCH DVEŘÍ	6
BAREVNÉ PROVEDENÍ VNITŘNÍCH DVEŘÍ	7
BAREVNÉ PROVEDENÍ KOVOVÝCH ZÁRUBNÍ	11
BAREVNÉ PROVEDENÍ DUBOVÉ PRAHY	11
ZPŮSOBY SPOJOVÁNÍ OBLOŽKOVÝCH LIŠT	12
SYSTÉM REVES	13
INTERIÉROVÉ DVEŘE DO MÍSTNOSTÍ S REKUPERACÍ	14
KŘÍDLO HARMONY SYSTÉM POL-SKONE	15
SKRYTÁ ZÁRUBEŇ HARMONY SYSTÉM POL-SKONE	16
SYSTÉM FLEXI POL-SKONE DO ZÁRUBNĚ HARMONY	17
HARMONY INVEST KOMPLET PRO OBLOŽENÍ PANELE	18
HARMONY INVEST	20

DVEŘE VNITŘNÍ

STŘÍKANÉ

FIORD	22
CAMBIO	24
SIMPLE	26
SUBITO	28
SUBLIME	30
TIARA	32
ESTATO	34
PALAZZO	36
VERTIGO	38
VILANO	40
MODERN	42
MODENA	44

ECO TOP HIGH TOP

LOFTY	46
ARCO	48
INTER-AMBER	50

UNI MAT PLUS

SEDO	52
CREATO	54
HAPTIC	56

LAMISTONE SILKSTONE LAMINOVANÉ

MODO	58
VERI	60
EGRO	62
FIORI	64
IMPULS	66
ETIUDA	68
SONATA	70
FORTIMO	72
INVERNO	74
NOSTRE	76
MONA	78
SEMPRE	80
DECO	82
PASSO	100

DÝHOVANÉ

SEMPRE LUX	84
ESPINA	86
DECO LUX	88
ETIUDA LUX	90
FORTIMO LUX	92
SONATA LUX	94
INTERSOLID	96
INTERSOLID II	98
PASSO	100
ESTATO LUX	102

POSUVY

DVEŘE POSUVNÉ DO STAVEBNÍHO POUZDRA	104
POSUVNÝ SYSTÉM NA STĚNU	106
POSUVNÝ SYSTÉM NA STĚNU PREMIUM	108
POSUVNÝ SYSTÉM NA STĚNU MOVI	109

DVEŘE SPECIÁLNÍ

GALIO	110
STALIO	112
LUMEN	114
LUMEN LOFT	116
SKLÁDACÍ	118
ZVUKOTĚSNÉ	120

ZÁRUBNĚ

PEVNÁ ZÁRUBEŇ MDF	122
PEVNÁ ZÁRUBEŇ POL-SKONE	123
NASTAVITELNÁ ZÁRUBEŇ SYSTÉM DIN	124
NASTAVITELNÁ ZÁRUBEŇ SYSTÉM DIN	125
NASTAVITELNÁ ZÁRUBEŇ SYSTÉM POL-SKONE	126
PEVNÁ KOVOVÁ ZÁRUBEŇ LUMEN	127
NASTAVITELNÁ KOVOVÁ ZÁRUBEŇ LUMEN	128
PEVNÁ KOVOVÁ ZÁRUBEŇ	
DIAGONAL SYSTÉM POL-SKONE	129
NASTAVITELNÁ KOVOVÁ ZÁRUBEŇ	
DIAGONAL SYSTÉM POL-SKONE	130
PEVNÁ KOVOVÁ ZÁRUBEŇ SYSTÉM POL-SKONE	131
NASTAVITELNÁ KOVOVÁ ZÁRUBEŇ	
SYSTÉM POL-SKONE	132
PEVNÁ ZÁRUBEŇ SYSTÉM DUO	133
NASTAVITELNÁ ZÁRUBEŇ SYSTÉM DIN DUO	134
NASTAVITELNÁ ZÁRUBEŇ SYSTÉM DUO	135
NASTAVITELNÁ ZÁRUBEŇ VERTIGO	136
NASTAVITELNÁ ZÁRUBEŇ VERTIGO - PANEL	137
PEVNÁ KOVOVÁ ZÁRUBEŇ DUO SYSTÉM POL-SKONE ...	138
NASTAVITELNÁ KOVOVÁ	
ZÁRUBEŇ DUO SYSTÉM POL-SKONE	139
NASTAVITELNÁ ZÁRUBEŇ SYSTÉM REVES	140
NASTAVITELNÁ ZÁRUBEŇ Z MDF	
K PEVNÉ KOVOVÉ ZÁRUBNĚ	141

TUNELY A OBLOŽENÍ STĚNY	142
NADSVĚTLÍKY PRO ZÁRUBEŇ DIN/DIN DUO	144
NADSVĚTLÍKY PRO PEVNOU ZÁRUBEŇ	145
PANELE K VNITŘNÍM DVEŘÍM SEMPRE	145
LIŠTY, PODLAHOVÉ LIŠTY, HRANY ABS	146
KULATÁ OKÉNKA	147
HORNÍ LIŠTY	147
MOŽNOSTI VENTILACE	148
OCHRANNÉ PRVKY Z NEREZOVÉ OCELI	151
PŘÍSLUŠENSTVÍ	152
KLIKY PRO VNITŘNÍ DVEŘE	154
B-30 S PEVNOU KOVOVOU ZÁRUBNĚ	156
B-30 S PEVNOU DŘEVĚNOU ZÁRUBNĚ	158
FR EI30	160
KLIKY K VCHODOVÝM A VNITŘNÍM DVEŘÍM	162
NASTAVITELNÉ ZÁRUBNĚ PRO VCHODOVÉ DVEŘE	163
ZÁPISKY	165

NOVINKY

ARIA	164
------------	-----

CO NÁS ODLIŠUJE

VÝROBNÍ ZÁVODY POL-SKONE



Z1 LUBLIN



Z4 LUBLIN



Z2 NIEMCE



Z3 BIŁGORAJ



Nejvyšší kvalita z poctivého dřeva

Značka POL-SKONE je zárukou nejvyšší kvality a spolehlivosti. Naše výrobky navrhujeme se záměrem uspokojit i ty nejnáročnější zákazníky. Při výrobě používáme materiál, který připravují naše **vlastní pily** (závody v Niemcích a Biłgoraji), a proto můžeme ručit za **poctivou dřevěnou konstrukci** našich výrobků.



Lidé

POL-SKONE je značka s 33 letou tradicí. **Lidé**, kteří ji tvoří, jsou zárukou znalostí, kompetencí a inovačního potenciálu. Firma od počátku své existence staví na přátelských **vztazích** s obchodními partnery a potvrzuje svou pověst důvěryhodného prodejce a spolehlivého obchodního partnera. **Potřeby zákazníků jsou pro POL-SKONE prioritou.**



Inovativnost

Firma POL-SKONE je otevřená inovacím a změnám v oblasti designu a technologií. Neustále rozšiřuje svou nabídku o další výrobky, které vytyčují **nové směry rozvoje značky** a reagují na nejnovější trendy v oboru interiérového designu.



Komplexní nabídka

Firma POL-SKONE odpovídá na očekávání zákazníků a adresuje svůj výrobní program jak individuálním klientům, tak i institucím. Její produktové portfolio tvoří paleta více než 100 modelů dveří v mnoha variantách. Jsou mezi nimi **interiérové, vchodové nebo technické dveře a také dřevěné, ocelové a hliníkové zárubně**. Ve výrobním programu firmy nechybějí ani **dřevěná okna**, včetně protipožárních modelů. Všechny naše výrobky podrobujeme zkouškám a testům v laboratořích, a proto máme jistotu, že splňují požadované normy.



Široká paleta barevného provedení

Křídla POL-SKONE nabízíme v široké nabídce odstínů a povrchů. Zákazníci mezi nimi najdou **lakované dveře** i dveře **olepené přírodními dýhami a syntetickými fóliemi**. S ohledem na životní prostředí používáme ekologické, vodou ředitelné barvy a komponenty od předních dodavatelů, kteří reprezentují vysoký standard výroby. Naše výrobky představují ideální doplněk pro interiéry zařízené v libovolném stylu.



Značka
odpovědného
lestnictví

Certifikát FSC®

Firma POL-SKONE za 33 let své činnosti obdržela řadu ocenění a certifikátů, které potvrzují nejvyšší kvalitu jejich výrobků a služeb. Jedním z nejdůležitějších ocenění je **mezinárodní Certifikát FSC®** (Forest Stewardship Council®), který je udělován pouze výrobcům splňujícím **nadstandardní požadavky v oblasti ochrany životního prostředí a společenské odpovědnosti**. Certifikát FSC® potvrzuje, že materiály použité k výrobě pocházejí výhradně z certifikovaných lesů, které jsou obhospodařovány v souladu s platnými zákony a dobrou praxí pro ochranu životního prostředí, ekonomiku a s respektem k sociálním hodnotám lidí žijících na daném území.

OZNAČENÍ SYMBOLŮ

KONSTRUKCE

Křídla POL-SKONE jsou vyráběna s různými konstrukcemi a výplněmi, díky čemuž mohou splnit požadavky všech zákazníků a přizpůsobit se jejich potřebám.



KONSTRUKCE KŘÍDLA
dřevěný rám, výplň tvoří vrstva se strukturou „medová plástev“



KONSTRUKCE KŘÍDLA
dřevěný rám, výplň z děrované dřevotřísky



KONSTRUKCE KŘÍDLA
dřevěný rám, výplň z plně dřevotřísky



KONSTRUKCE KŘÍDLA
vrstvené dřevo, lepené



KONSTRUKCE KŘÍDLA
vysoce kvalitní MDF deska



KONSTRUKCE KŘÍDLA
speciální konstrukce POL-SKONE

ROZMĚRY

Standardní rozměry vnitřních dveří jsou uvedeny na str. 6 (některé modely jsou navíc nabízeny v nestandardních velikostech). Informace o rozsazích rozměrů a zárubních jednotlivých modelů dveří najdete na stránkách s jejich popisy.

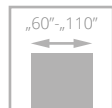

JEDNOKŘÍDLÉ DVEŘE
(rozměrový rozsah)

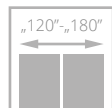

DVOUKŘÍDLÉ DVEŘE
(rozměrový rozsah)

VÝPLNĚ



„medová plástev“



děrovaná dřevotříska



plně dřevotříska

VLASTNOSTI

NOVINKA

NOVINKA
nové výrobky v nabídce POL-SKONE



RYCHLÁ REALIZACE
výroba dveří trvá 10 pracovních dnů + dodávka smluvnímu partnerovi



BESTSELLER
nejoblíbenější modely dveří podle zájmu zákazníků



VÝBĚR INVESTORŮ
výrobky doporučené odborníky

SYSTÉMY

Z hlediska způsobu styku zárubně s křídlem rozlišujeme falcový a bezfalcový systém. V prvním z nich má dveřní křídlo falc (polodrážku), který překrývá zárubeň, u druhého typu pak hrana křídla tvoří se zárubní jednu rovinu. Jedinečný systém Harmony používá zárubeň skrytou ve zdi. V nabídce POL-SKONE najdete také dveře v posuvném systému.



FALCOVÝ systém
FALCOVÝ SYSTÉM
křídlo má falc (polodrážku), který překrývá zárubeň



FALCOVÝ systém CZ/SK
FALCOVÝ SYSTÉM CZ/SK
křídlo má falc (polodrážku), který překrývá zárubeň



BEZFALCOVÝ systém
BEZFALCOVÝ SYSTÉM
rovná hrana křídla tvoří se zárubní jednu rovinu

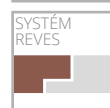

SYSTÉM REVES
SYSTÉM REVES
křídlo má opačný falc (zářez, polodrážku), který tvoří jednu rovinu se zárubní



HARMONY
SYSTÉM HARMONY
systém zárubně skryté ve zdi



POSUVNÝ SYSTÉM
možnost použití v posuvném systému

PARAMETRY

V nabídce POL-SKONE najdete dveře se speciálními technickými vlastnostmi.



zvukotěsné dveře



ohnivzdorné dveře



bezpečnostní dveře



třída mechanické odolnosti II, III nebo IV



tepelná propustnost



kouřotěsné dveře



odolnost vůči klimatickým vlivům



RTG

ROZMĚRY KŘÍDEL VNITŘNÍCH DVEŘÍ

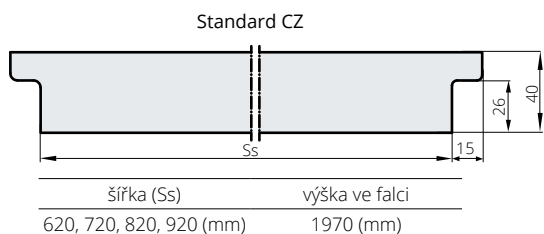

falcová křídla POL-SKONE jsou kompatibilní se všemi zárubněmi, které splňují české oborové normy



Úplný rozměrový rozsah vnitřních dveří se zárubněmi - str. 122-141

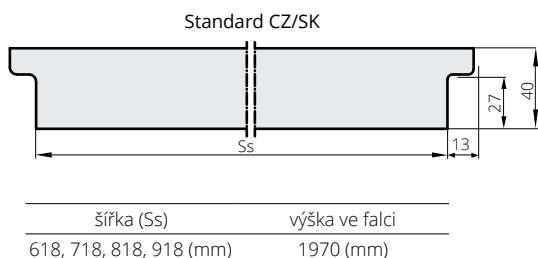

VÝŠKA KLIKY

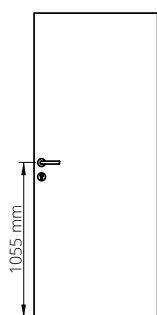

Výška kliky při standardní výšce falcových dveří - 1055 mm od spodní hrany křídla

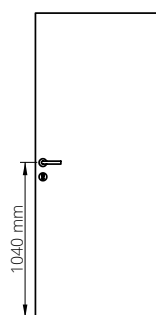

Výška kliky při standardní výšce bezfalcových dveří - 1040 mm od spodní hrany křídla

Standardní výška



Výška kliky u modelů: SONATA, TIARA, SIMPLE, SUBLIME

Vyšší

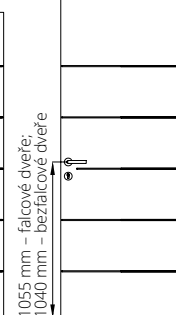

jednokřídlé dveře falcové - směry otevírání

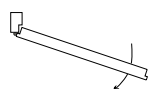

levé dveře:
strana s viditelnými panty



pravé dveře:
strana s viditelnými panty

dvoukřídlé dveře falcové - směry otevírání



levé dveře:
hlavní křídlo levé - pravé blokováné

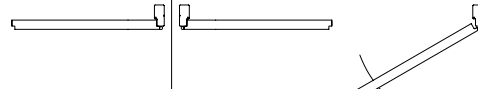

pravé dveře:
hlavní křídlo pravé - levé blokováné

dveře bezfalcové DUO - směry otevírání

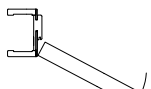

levé dveře



pravé dveře

dveře REVES - směry otevírání



otevírané
dovnitř pravé



otevírané
dovnitř levé

dveře HARMONY - směry otevírání



otevírané
dovnitř pravé

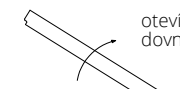

otevírané
dovnitř levé

dveře HARMONY - směry otevírání



otevírané
ven levé

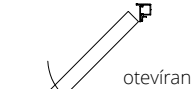

otevírané
ven pravé

SVĚTLOST MEZI KŘÍDLEM A PODLAHOU

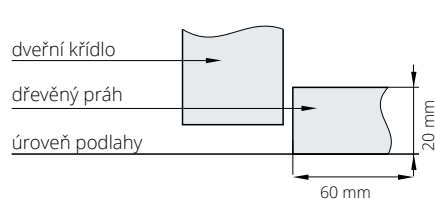
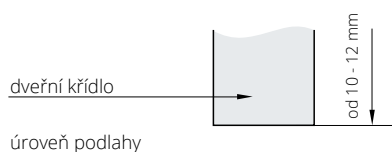

Adresy autorizovaných
montážních firem na:
www.pol-skone.cz



Rozměry pro vnitřní vchodové dveře a vnější dveře najdete na stránkách, které se věnují jednotlivým modelům těchto dveří.

ceník výrobků | platnost od 16. 01. 2023 | Kč s DPH (21%) | CZE (cena bez DPH / cena s DPH)

BAREVNÉ PŘEVEDENÍ VNITŘNÍCH DVEŘÍ

ECO TOP

Povrch vyznačující se dokonalou kombinací ceny a kvality, která zajišťuje možnost dlouhodobého použití v domácnostech.

HIGH TOP

Povrch s charakteristikou ECO TOP, navíc s neopakovatelným efektem struktury pravého dřeva.

UNI MAT PLUS

Vyztužená vrstva se vyznačuje hedvábným povrchem a speciální vrstvou odolnou proti otiskům prstů.

LAMISTONE CPL

Povrch s vrstvou chránící proti otěru a působení chemických prostředků. Tento povrch je doporučován pro veřejné budovy a používán v podmínkách intenzivního provozu dveří, např. v hotelích a kancelářských budovách.

SILKSTONE

Povrch s charakteristikou LAMISTONE CPL, navíc s neopakovatelným efektem struktury pravého dřeva.

SILKSTONE CPL 0,5 mm

Povrch s charakteristikou a odolností laminátu CPL 0,5 mm, navíc s neopakovatelným efektem struktury pravého dřeva. Tento povrch je doporučován pro veřejné budovy a používán v podmínkách intenzivního provozu dveří, např. v hotelích a kancelářských budovách.

LAMINOVANÉ

Vysoce odolný povrch doporučovaný pro veřejné budovy a používán v podmínkách intenzivního provozu dveří, např. v hotelích a kancelářských budovách. Může se vyskytnout rozdíl v odstínu křidel, zárubní a rámečků.

DÝHOVANÉ

DÝHOVANÉ dveře POL-SKONE jsou natřeny ekologickým UV lakem. Tento lak má podstatně vyšší odolnost proti poškrábání a působení světla než standardní laky, nanášené i v několika vrstvách. Vzhledem k přírodnímu charakteru dřeva je možné, že se projeví jejich různé odstíny a kresby.

STŘÍKANÉ

Ekologické akrylové barvy, odstíny vzorníku RAL a NCS* (kromě metalických) – příplatek podle tabulky barev u jednotlivých modelů

ECO TOP

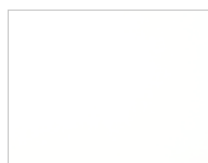

120 bílá



121 dub



132 ořech



135 anglický dub



141 dub Salinas



158 medový dub

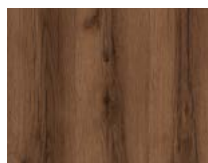

159 dub delano



160 dub sonoma

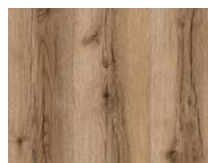

161 dub halif

HIGH TOP



148 kávový jasan

UNI MAT PLUS



640 grafit



641 titano

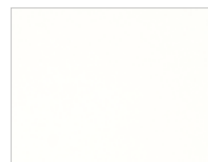

642 bílá

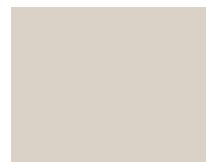

643 béžová

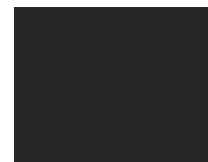

644 černá



645 lava



646 stone



647 indigo



648 moss

*barvy dostupné po konzultaci s obchodním oddělením
Uvedené barvy se mohou lišit od skutečných odstínů. Může se vyskytnout rozdíl v odstínu křidel, zárubní a rámečků.

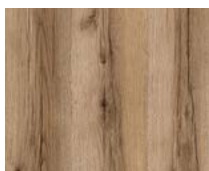
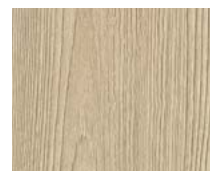
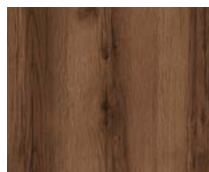
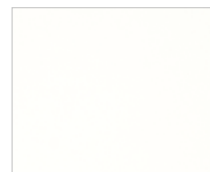
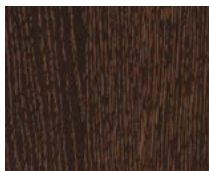
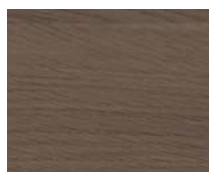
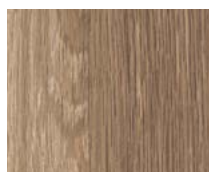
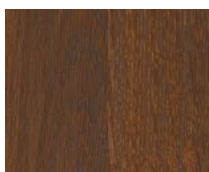
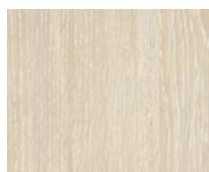
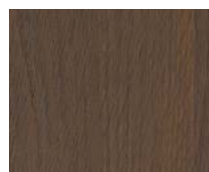
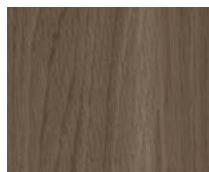
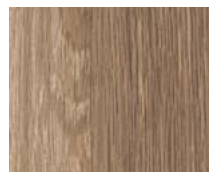
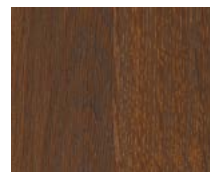
**LAMISTONE
CPL****231 dub halif****232 ořech segato****240 jilm bělený V****241 jilm pískový V****242 jilm šedý V****243 dub delano****244 černá****247 industry 1****250 dub terra****258 bílá****260 bílý dub****263 ořech premium****265 wenge****289 šedá****531 antracit****SILKSTONE****230 dub gran****254 antracit Royal H****255 polský jasan H****276 polský dub****293 antracit Royal****294 jasan Royal****295 merbau Royal****296 polský jasan****297 nugát Royal****299 jasan Royal H****SILKSTONE
CPL 0,5 mm*****976 polský dub****993 antracit Royal****994 jasan Royal****995 merbau Royal****996 polský jasan****997 nugát Royal**

*barvy dostupné po konzultaci s obchodním oddělením
 Uvedené barvy se mohou lišit od skutečných odstínů. Může se vyskytnout rozdíl v odstínu křidel, zárubní a rámečků.

**LAMINOVANÉ
CPL 0,2 mm**

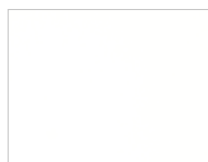

820 bílá

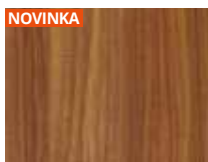

228 ořech segato

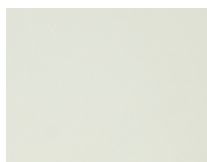

222 šedá



225 dub terra

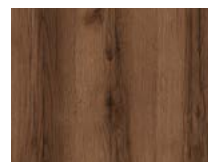

227 dub delano



229 dub



280 dub halif

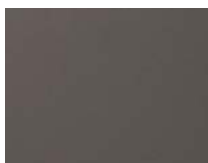

821 antracit



844 černá



849 industry 3**



863 ořech premium

**LAMINOVANÉ
CPL 0,5 mm***

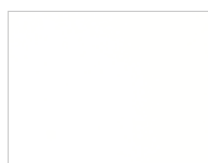

945 bílá struktura



252 dub



922 šedá struktura



926 antracit struktura

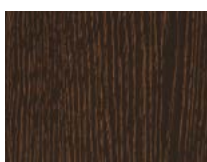

965 wenge



946 černá struktura



963 ořech premium

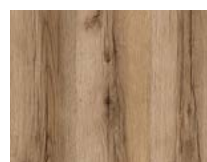

961 dub halif

**LAMINOVANÉ
CPL 0,7 mm***

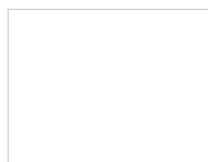

745 bílá struktura



722 šedá struktura



779 dub



726 antracit struktura

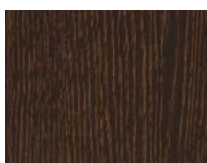

765 wenge



746 černá struktura



763 ořech premium



761 dub halif

**LAMINOVANÉ
HPL***

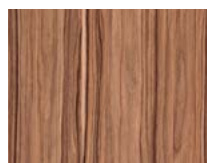
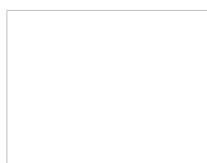
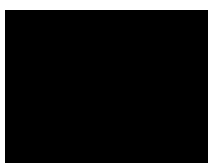

Povrchy HPL lze použít k modelům: HARMONY INVEST, DECO, DVEŘE SKLÁDACÍ, ZVUKOIZOLAČNÍ, VCHODOVÉ CERBER PLUS, B-30, RC3.

*barvy dostupné po konzultaci s obchodním oddělením

**barvy budou dostupné do vyčerpání zásob

Uvedené barvy se mohou lišit od skutečných odstínů. Může se vyskytnout rozdíl v odstínu křídél, zárubní a rámečků.

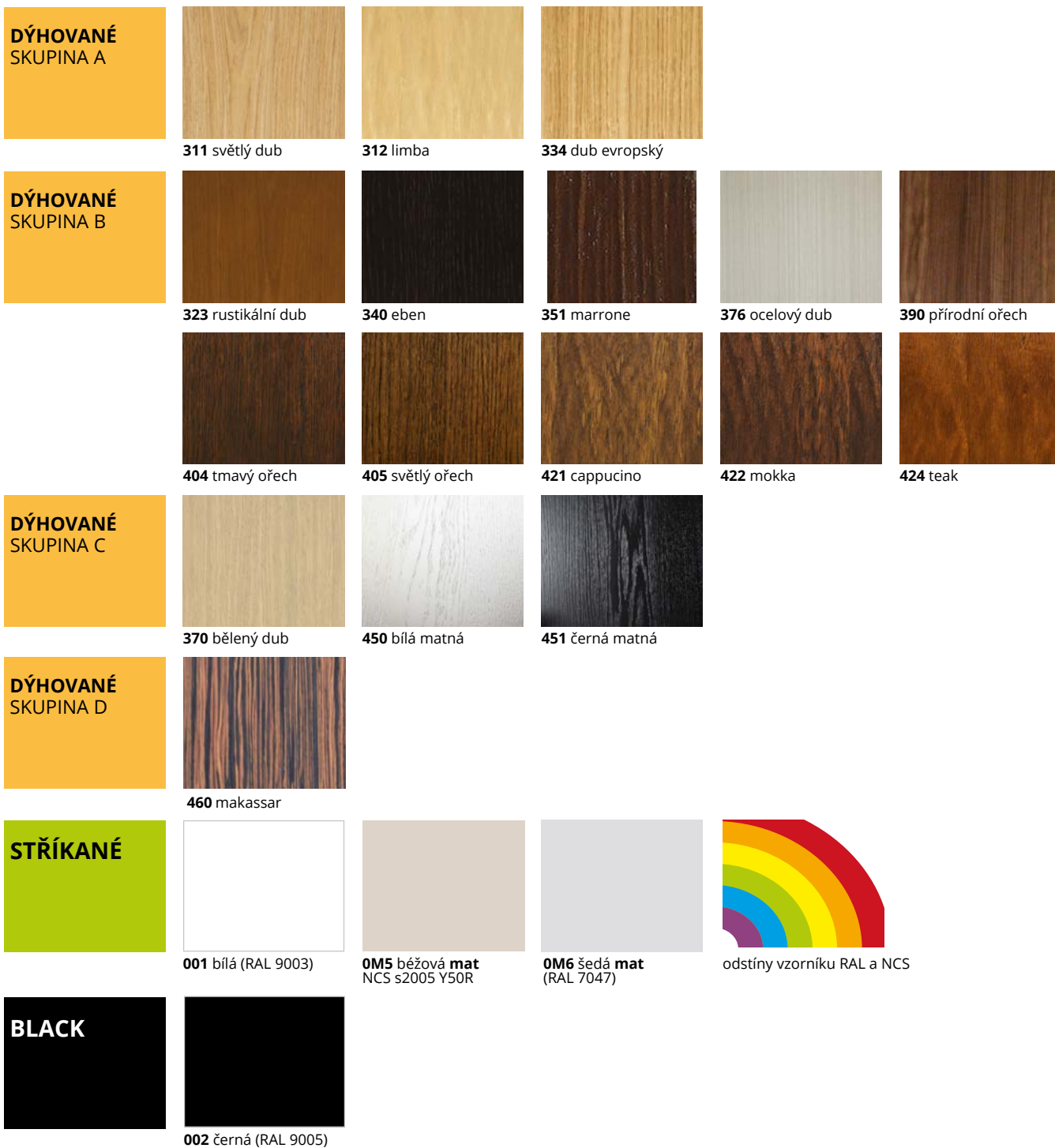

*barvy NCS dostupné po konzultaci s obchodním oddělením

VZORNÍK RAL rozdělení barev podle stupně intenzivnosti barvy (netýká se kovových zárubní) Barevné provedení kovových zárubní – str. 11

SKUPINA I příplatek podle tabulky příplateků

6020 7002 7042 8000 9002

SKUPINA II příplatek podle tabulky příplateků

1000 1001 1002 1012 1013 1014 1015 1020 3011 3016 4002 4006 5001 5002 5005 5007 5008 5009 5010 5012 5013 5015 5017 5019 5022 5024 6000 6001 6004 6005 6007 6009 6012 6013 6014 6015 6016 6021 6022 6024 6026 6028 6029 6032 6034 7000 7001 7003 7004 7005 7006 7008 7009 7010 7011 7012 7013 7015 7016 7021 7022 7023 7024 7026 7030 7031 7032 7033 7034 7035 7036 7037 7038 7039 7040 7043 7044 7045 7046 7047 8001 8003 8007 8008 8011 8014 8015 8016 8017 8019 8022 8023 8025 8027 8028 9001 9010 9016 9018

SKUPINA III příplatek podle tabulky příplateků

1011 1021 1027 1037 2011 3009 3012 3013 3014 3015 4010 5003 5004 5011 5014 5018 5021 6002 6006 6008 6010 6017 6018 6025 6027 6033 8002 8004 8012

SKUPINA IV příplatek podle tabulky příplateků

1007 1016 1018 1032 2000 2004 3000 3002 3017 3018 3027 4001 4003 4004 4005 4007 4008 4009 5000 5023 6003 6011 6019 6031 8024

SKUPINA V příplatek podle tabulky příplateků

1003 1004 1005 1006 1017 1019 1023 1024 1028 1033 1034 2001 2002 2003 2008 2009 2010 2012 3001 3020 3022 3028 3031 6037

Uvedené barvy se mohou lišit od skutečných odstínů. Může se vyskytnout rozdíl v odstínu křidel, zárubní a rámečků.

BAREVNÉ PŘÍKRY KOVOVÝCH ZÁRUBNÍ

Standardní nástřik je dostupný ve 3 provedeních:
 POLOMAT (standard), MATNÉ, POLOLESK (po konzultaci s obchodním oddělením)
 Automatická aplikace práškové barvy zaručuje jednotnost natírané plochy.

STANDARDNÍ BARVY



BARVY STRUKTURA



TABULKA DOPLATKŮ ZA BAREVNÉ ODSTÍNY RAL platí pro kovové zárubně

Rozdělení barev	doplatek dle počtu		
	(1-5 ks)	(6-10 ks)	(nad 10 ks)
SKUPINA I	+20%	+10%	+5%
SKUPINA II	+30%	+20%	+10%
SKUPINA III	+35%	+20%	+10%
SKUPINA IV	+40%	+25%	+15%
SKUPINA V	+60%	+60%	+60%

TABULKA DOPLŇKŮ - STRUKTURY

Příplatek k základní ceně kovové zárubně	
falcový systém	+20%
bezfalcový systém	+10%
HARMONY v barvě RAL 9003, RAL 9005	+10%

ROZDĚLENÍ BAREVNÝCH ODSTÍNŮ RAL (platí pro kovové zárubně)

SKUPINA I

1000 1002 1011 1013 1015 1019 1020 3009 4001 5000 5001 5004 5005 5007 5008 5009 5010 5011 5013 5014 5017 5019 5020 5021 5022 5023 5024 6000 6003 6004
 6005 6006 6007 6008 6011 6012 6013 6014 6015 6019 6020 6026 6027 6033 6034 7000 7001 7002 7003 7004 7005 7006 7008 7009 7010 7011 7012 7013 7015 7016
 7021 7022 7023 7026 7030 7031 7032 7033 7034 7035 7036 7037 7038 7039 7040 7042 7043 7044 7045 7046 8000 8001 8002 8003 8004 8007 8011 8012 8015 8017
 8019 8022 8023 8025 8028 9001 9002 9010 1024HR 6021HR 9004HR 9005HR

SKUPINA II

1014 3000 3001 3002 3004 3007 3011 3013 3016 4002 4008 5002 5003 5012 5015 5018 6017 6022 6025 6029 9018 3031HR 4005HR 4006HR 6002HR 8008HR

SKUPINA III

3003 3005 3020 3022 6010 6018 6024 1024HR 4004HR 4010HR 6032HR

SKUPINA IV

3012 3014 6001 6028 3027HR 4003HR 4007HR 6037HR

SKUPINA V

1003 1004 1005 1006 1016 1017 1018 1021 1023 1027 1032 1033 1034 1037 2000 2001 2002 2004 2009 2010 2011 2012 3018 9006 1027HR 1028HR 2003HR 2008HR 3028HR

BAREVNÉ PŘÍKRY DUBOVÉ PRAHY

platí pro modely CERBER PLUS, B-30, RC3, RC4



dubový lakovaný práh, **ALU lišta v stříbrné barvě** (standard)



dubový lakovaný práh v šedé barvě, **ALU lišta v stříbrné barvě** (volitelně)



dubový lakovaný práh v hnědé barvě, **ALU lišta v černé barvě** (volitelně)



dubový lakovaný práh v černé barvě, **ALU lišta v černé barvě** (volitelně)

ZPŮSOBY SPOJOVÁNÍ OBLOŽKOVÝCH LIŠŤ

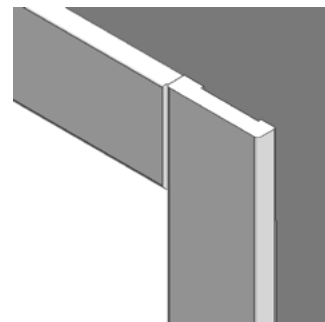
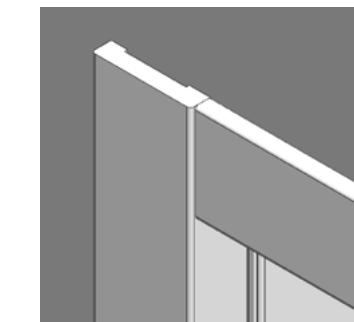
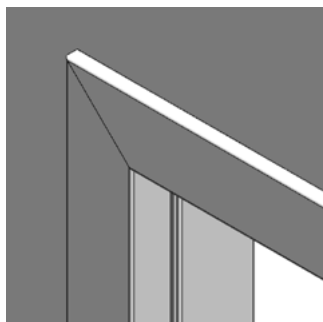

vodorovná obložková
lišta 12 mm

svislá obložková
lišta 16 mm

vodorovná obložková
lišta 16 mm

svislá obložková
lišta 16 mm

VERZE A, B

obložkové lišty spojované pod úhlem 45°,
obložkové lišty 60 mm

obložkové lišty spojované pod úhlem 45°,
obložkové lišty 80 mm

VERZE B 90°

spojení obložkových lišt na 90°,
obložkové lišty 80 mm (platí pro zárubeň DIN
verze B, zárubeň DUO a DIN DUO)

VERZE C 90°

spojení obložkových lišt na 90°,
obložkové lišty 80 mm
(platí pro zárubeň DIN verze B, DIN DUO)

SKLO VE DVEŘÍCH

Zkontrolujte, z které strany se nachází
matná strana skla

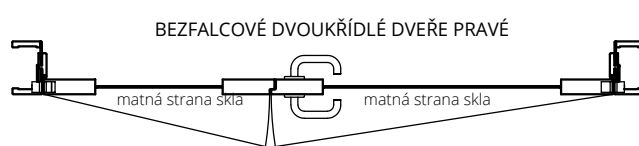
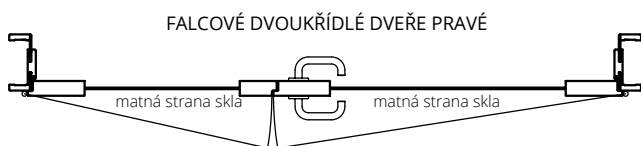
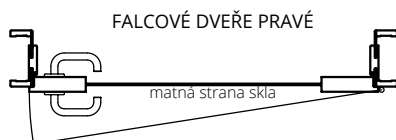

POSUVNÝ SYSTÉM – DVEŘE POSUVNÉ DO STAVEBNÍHO POUZDRA



POSUVNÝ SYSTÉM – DVEŘE POSUVNÉ DO STAVEBNÍHO POUZDRA

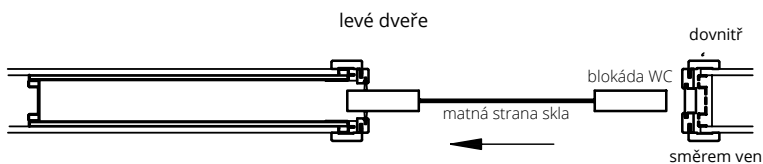

SYSTÉM NA STĚNU

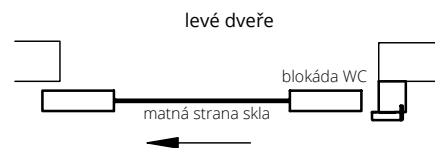



SYSTÉM REVES

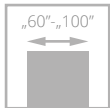

křídlo systém REVES (vlevo), pravé – otevírané dovnitř;
křídlo systém DUO (vpravo), levé – otevírané ven

Konstrukci dveří tvoří **dřevěný rám** obložený dvěma HDF deskami. Dveře jsou ve standardním provedení vyplněné voštinou. Za příplatek mohou být vyplněny děrovanou nebo plnou dřevotřískovou deskou. Křídlo REVES nabízíme u modelů s plným křídlem (bez prosklení): CAMBIO, SIMPLE, SUBLIME, TIARA, VERTIGO, VILANO, MODERN, MODENA, LOFTY, INTER-AMBER, HAPTIC, IMPULS, SONATA, INVERNO, NOSTRE, DECO, ESPINA, DECO LUX, SONATA LUX, ESTATO, CREATO, ESTATO LUX, PALAZZO. Křídlo REVER nabízíme v modelech se sklem: IMPULS W13, IMPULS W14, ESTATO A01, ESTATO A02, ESTATO A03, ESPINA W01, CREATO A01, CREATO A02, CREATO A03, ESTATO LUX A01, ESTATO LUX A02, ESTATO LUX A03

Kombinace systémů DUO a REVES přináší nové možnosti, jak navrhovat interiér. Ze strany chodby umožňuje dodržet identický vzhled dveří, které se mohou otevírat různým směrem. Plocha křídla v obou systémech je zarovnaná s plochou zárubně a tvoří s ní jednu rovinu. Panty jsou skryté, a proto na straně chodby nebude viditelný rozdíl v jejich konstrukci.



skrytý pant DUO,
stříbrná barva – systém DUO



skrytý pant TE,
stříbrná barva – systém REVES
(kapsa pantu je černá a pohyblivá část stříbrná)

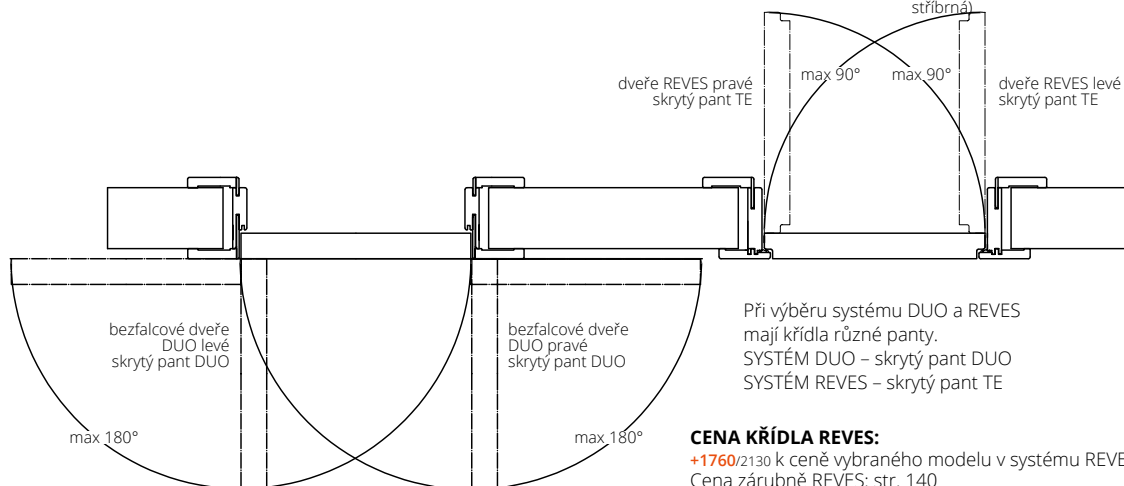

CENA KŘÍDLA REVES:

+1760/2130 k ceně vybraného modelu v systému REVES
Cena zárubně REVES: str. 140



křídlo systém REVES (vlevo), pravé – otevírání dovnitř;
křídlo systém DUO (vpravo), levé – otevírání ven

VYBAVENÍ

STANDARDNÍ

magnetický zadlabací zámek, na klíč (rozteč 90 mm), na vložku (rozteč 85 mm) nebo s WC zamykáním – oliva (rozteč 90 mm)
panty: skrytý TE chrom satén („60“-„80“ – 2 ks, „90“-„100“ – 3 ks)
lišty napojované pod úhlem 45° (bez možnosti napojení pod úhlem 90°)

bez možnosti přidání elektrozámku

DOPLŇKOVÉ (za příplatek)

výplň z děrované dřevotřískové desky	1200/1452
výplň z plné dřevotřískové desky (vhodné použít 3 panty na křídle)	1640/1984
padací těsnění	2080/2517
třetí pant v křídle (cena za 1ks):	
skrytý TE pro šířku „60“-„80“	1800/2178
změna standardního pantu v chrom satén barvě na pant DUO v bílé nebo černé barvě (cena za 1ks)	960/1162
výměna standardního zámku stříbrné barvy za černou nebo leštěnou zlatou	160/194
dveře vyšší o 50 mm nebo 100 mm (vhodné použít 3 panty na křídle)	+10%
dveře vyšší o 200 mm (vhodné použít za příplatek 3. pant na křídle) Cambio 00, Loft, INTER AMBER A00, Haptic 00, Impuls W01, Deco 00, Deco LUX 00	+20%
dveře nižší o 50 mm nebo 100 mm	bez příplatku
maximální výška dveří se zárubní REVES - 2280 mm	

POZOR: dveře jsou dostupné pouze v polské normě (bližší info u obchodních zástupců)

EURO aktuální cena



CZK aktuální cena



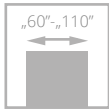

INTERIÉROVÉ DVEŘE DO MÍSTNOSTÍ S REKUPERACÍ



seřiznutí kvůli rekuperaci

Zkrácené dveře pro domy s rekuperačním systémem nabízíme u těchto modelů: CAMBIO, SIMPLE, TIARA, INTER-AMBER, IMPULS, SONATA, INVERNO, NOSTRE, DECO, DECO LUX, HARMONY, SUBLIME, VILANO, VERTIGO, FIORD, MODERN, MODENA, HAPTIC.

Zkrácení dveří pro rekuperační systému, u modelů dveří: ARCO, SEDO, MODO, VERI, EGRO, FIORI, FORTIMO, MONA, SEMPRES, SEMPRES LUX, FORTIMO LUX (při standardní výšce) **+10%**

Křídla jsou kratší o 15 mm, než je standardní výška, tj. 1950 mm (falcové) a 1965 mm (bezfalcové), zárubeň má standardní výšku.

FALCOVÉ DVEŘE

BEZFALCOVÉ DVEŘE

DVEŘE REVES

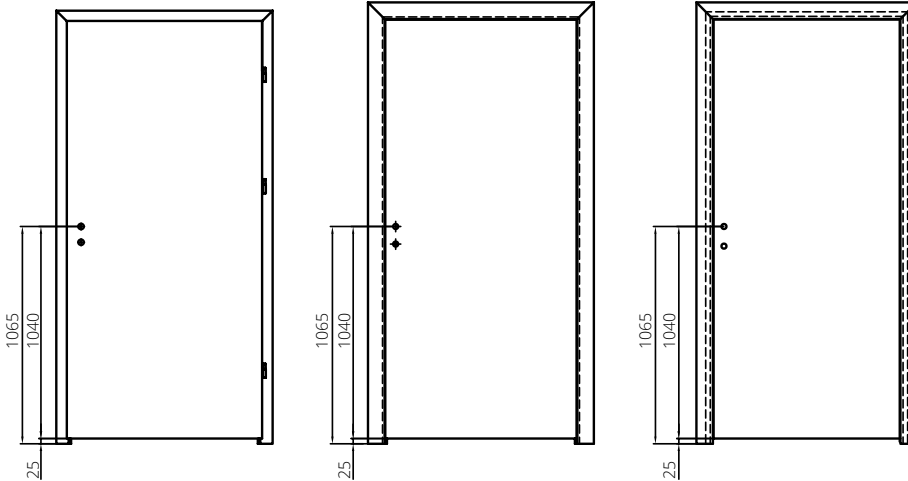

Dveře do domů s rekuperací jsou v nabídce za cenu kompletních standardních dveří. V konfigurátoru je k dispozici možnost výběru **SEŘÍZNUTÍ KVŮLI REKUPERACI** pouze při výběru celého kompletu křídla a zárubeň ve standardní výšce.



rekuperační seřiznutí ve dveřích CAMBIO, verze 00, nastavitelná zárubeň SYSTÉM DIN

EURO aktuální cena



CZK aktuální cena





KŘÍDLO

HARMONY SYSTÉM POL-SKONE

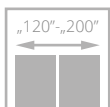
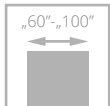

* jednokřídlé dveře se skrytou zárubní HARMONY s plnou dřevotřískovou deskou, vybavené s padacím těsněním má tyto parametry vzduchová neprozvučnost $R_w=27$ dB

PARAMETRY

Třída mechanické odolnosti: 2. třída mechanické odolnosti - tj. střední používání.

KONSTRUKCE KŘÍDLA

Křídlo v bezfalcovém systému (otevírané směrem ven) nebo s falcen (otevírané dovnitř). Konstrukci křídla tvoří **rám z jehličnatého dřeva** obložený oboustranně HDF deskami.

Výplň křídla se strukturou „medová plástev“ (standard), děrovaná nebo plná dřevotřísková (za doplatek). Jmenovitá tloušťka křídla je 40 mm.

Konstrukce křídla umožňuje lícování s povrchem zárubně.

POVRCHOVÁ ÚPRAVA KŘÍDLA

Hladký povrch křídla HARMONY IDEA, v základním nátěru pro samostatné natření, laminovaný, stříkaný nebo dýhovaný (např. za účelem sjednocení odstínu křídla, zárubně a stěny).

PŘÍSLUŠENSTVÍ

Standardní vybavení: skrytý pant (nastavitelný ve 3 rovinách) magnetický zámek na cylindrickou vložku, klíč nebo WC

Doplňkové vybavení (za příplatek):

výplň z děrované dřevotřískové desky **+1200/1452**

výplň z plné dřevotřískové desky **+1640/1984**

padací těsnění **+2080/2517**

doplňkový pant do křídla v barvě bílá, černá nebo stříbrná **+600/726**

ventilační seříznutí **+280/339**

válečkový zámek HOBES 2784 **+320/387**

příprava pro doplňkový pant (příplatek ke křídlu) **+240/290**

rekuperační seříznutí – bez příplatku

úprava křídla pro jednostrannou montáž zrcadla nebo desky o tloušťce 4 mm

+2000/2420 (podmínkou je plná deska a dodatečný pant. Množství pantů "60-80" - 3 kusy, "90-100" - 4 panty. Doporučujeme montáž rozetového kování).

Maximální výška křídla pro montáž zrcadla je 2240/2250 mm.

Možnost objednání křídla HARMONY zkrácené o násobky 10 mm – maximálně lze zkrátit o 100 mm **bez doplatku**.

Na objednávku lze vyrobit asymetricky rozdělené dvoukřídlé dveře.

ŠÍŘKA

jednokřídlé dveře				dvoukřídlé dveře				
typ	S _d *	S _d **	S _o	typ	S _d *	S _o *	S _d **	S _o **
„60“	696	693	710	„60“+„60“	1315	1330	1309	1325
„70“	796	793	810	„70“+„70“	1515	1530	1509	1525
„80“	896	893	910	„80“+„80“	1715	1730	1709	1725
„90“	996	993	1010	„90“+„90“	1915	1930	1909	1925
„100“	1096	1093	1110	„100“+„100“	2115	2130	2109	2125

VÝŠKA	CZ norma:	Hd	Ho	PL norma:	Hd	Ho
1960/1970		2012*	2020*		2092*	2100*
		2001**	2009**		2082**	2090**

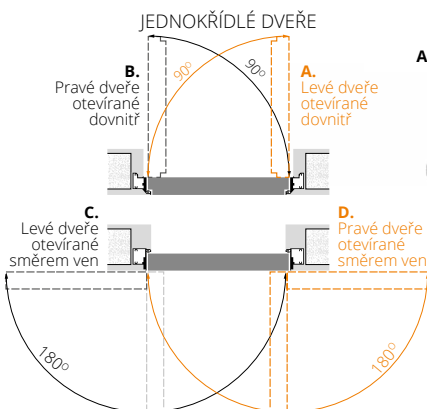

DVOUKŘÍDLÉ DVEŘE

A. Levé dveře otevírané dovnitř

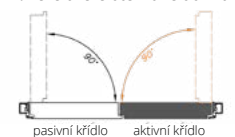

B. Pravé dveře otevírané dovnitř

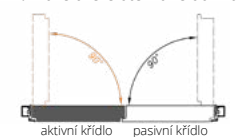

C. Levé dveře otevírané směrem ven

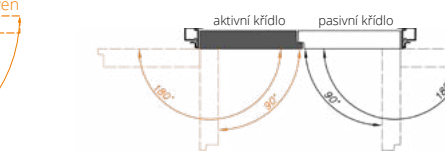

D. Pravé dveře otevírané směrem ven

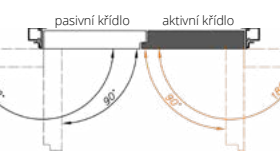

S_d – šířka na vnější straně zárubně
S_o – šířka montážního otvoru
H_d – výška dveří na vnější straně zárubně
H_o – výška montážního otvoru

* dveře otevírané dovnitř
** dveře otevírané směrem ven

KŘÍDLO DO ZÁRUBNĚ HARMONY

HARMONY IDEA – OTEVŘENO VAŠIM NÁPADŮM NA DESIGN

Rozměry křídla	NOVINKA HARMONY IDEA	Křídlo v základním povrchu k samostatnému natření	UNI MAT PLUS			DÝHOVANÉ			
			LAMISTONE	SILKSTONE	STŘÍKANÉ bílá bílé panty	STŘÍKANÉ béžová, šedá bílé panty	BLACK RAL 9005 černé panty	SKUPINA A	SKUPINA B
„60“ - „90“ x 2040/2050 mm CZ „60“ - „90“ x 1960/1970	3160/3824	4368/5285	4760/5760	5792/7008	6592/7976	7392/8944	6616/8005	8168/9883	8976/10861
„100“ x 2040/2050 mm CZ „100“ x 1960/1970	3216/3891	4448/5382	4816/5827	6376/7715	7176/8683	7976/9651	7280/8809	8984/10871	9872/11945
„60“ - „90“ x 2140/2150 mm	3400/4114	4704/5692	5000/6050	6376/7715	7176/8683	7976/9651	7280/8809	8984/10871	9872/11945
„100“ x 2140/2150 mm	3624/4385	5016/6069	5224/6321	7016/8489	7816/9457	8616/10425	8016/9699	9888/11964	10872/13155
„60“ - „90“ x 2240/2250 mm	3720/4501	5144/6224	5320/6437	7016/8489	7816/9457	8616/10425	8016/9699	9888/11964	10872/13155
„100“ x 2240/2250 mm	3936/4763	5448/6592	5536/6699	7720/9341	8520/10309	9320/11277	8824/10677	10880/13165	11960/14472
„60“ - „90“ x 2340/2350 mm	4024/4869	5568/6737	5624/6805	7720/9341	8520/10309	9320/11277	8824/10677	10880/13165	11960/14472
„100“ x 2340/2350 mm	4248/5140	5872/7105	5848/7076	8496/10280	9296/11248	10096/12216	9712/11752	11976/14491	13160/15924
„60“ - „90“ x 2440/2450 mm	4336/5247	6000/7260	5936/7183	8496/10280	9296/11248	10096/12216	9712/11752	11976/14491	13160/15924

SKRYTÁ ZÁRUBEŇ

HARMONY SYSTÉM POL-SKONE



PATENTOVANÉ SPOJENÍ



ZÁRUBEŇ BAREVNÁ PŘÍKROVĚNÍ

Skrytá zárubeň pro křídla otevíraná směrem dovnitř nebo ven - hliníková eloxovaná nebo hliníková surová pro samostatné natření podle barvy stěny, v bílém nátěru (RAL 9003) nebo v černém nátěru (RAL 9005)

PŘÍSLUŠENSTVÍ

Standardní vybavení:
skrytý pant (nastavitelný ve 3 rovinách) – počet pantů dle tabulky magnetický zámek na cylindrickou vložku, klíč nebo WC

Doplňkové vybavení (za příplatek):
zárubně v metalických barvách (str. 11) **+10%**
skrytý pant pro zárubně Harmony v bílé, černé nebo stříbrné barvě **600/726**
úprava zárubně pro válečkový zámek HOBES 2784 **640/774**
možnost objednat zárubeň s protiplechem reverzním od **14400/17424** nebo averzním od **10760/13020** – po konzultaci s obchodním oddělením
možnost objednávký zárubně HARMONY zkrácené o násobky 10 mm – maximálně lze zkrátit o 100 mm **bez doplatku**

ZÁRUBEŇ HARMONY PRO JEDNOKŘÍDLÉ DVEŘE

Rozměry křídla a počet pantů	k samostatnému natření (surový hliník)	eloxovaný hliník	STŘÍKANÉ
			bílá, béžová, šedá bílé panty BLACK RAL 9005 černé panty
„60“-„80“ x 1960/1970 mm PL „60“-„80“ x 2040/2050 mm (2 skryté panty)	6392/7734	7360/8906	7360/8906
„90“-„100“ x 1960/1970 mm PL „90“-„100“ x 2040/2050 mm (3 skryté panty)	7072/8557	8040/9728	8040/9728
„60“-„100“ x 2140/2150 mm (3 skryté panty)	8528/10319	10272/12429	10272/12429
„60“-„100“ x 2240/2250 mm (3 skryté panty)	9304/11258	11824/14307	11824/14307
„60“-„100“ x 2340/2350 mm (4 skryté panty)	10288/12448	12960/15682	12960/15682
„60“-„100“ x 2440/2450 mm (4 skryté panty)	11264/13629	14096/17056	14096/17056

ZÁRUBEŇ HARMONY PRO DVOUKŘÍDLÉ DVEŘE

Rozměry křídla a počet pantů	k samostatnému natření (surový hliník)	eloxovaný hliník	STŘÍKANÉ
			bílá, béžová, šedá bílé panty BLACK RAL 9005 černé panty
„60“+„60“, „70“+„70“, „80“+„80“ PL „60“+„60“, „70“+„70“, „80“+„80“ x 2040/2050 mm x 1960/1970 mm (4 skryté panty)	10704/12952	12936/15653	13056/15798
„90“+„90“, „100“+„100“ PL „90“+„90“, „100“+„100“ x 2040/2050 mm x 1960/1970 mm (6 skryté panty)	11968/14481	14968/18111	15104/18276
„60“+„60“, „70“+„70“, „80“+„80“, „90“+„90“, „100“+„100“ x 2140/2150 mm (6 skryté panty)	13760/16650	17264/20889	17416/21073
„60“+„60“, „70“+„70“, „80“+„80“, „90“+„90“, „100“+„100“ x 2240/2250 mm (6 skryté panty)	15512/18770	19544/23648	19704/23842
„60“+„60“, „70“+„70“, „80“+„80“, „90“+„90“, „100“+„100“ x 2340/2350 mm (8 skryté panty)	17312/20948	21832/26417	24080/29137
„60“+„60“, „70“+„70“, „80“+„80“, „90“+„90“, „100“+„100“ x 2440/2450 mm (8 skryté panty)	21120/25555	26160/31654	26424/31973

EURO aktuální cena



CZK aktuální cena



SYSTEM FLEXI

POL-SKONE DO ZÁRUBNĚ HARMONY



CZK aktuální cena



EURO aktuální cena

**VZOR
S PATENTEM**



Regulační sada z MDF

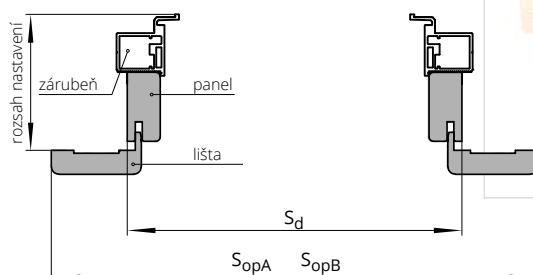

SESTAVENÍ PRVKŮ

rozsah nastavení	Zárubeň HARMONY ODW	rozsah nastavení	Zárubeň HARMONY ODZ	rohová lišta nastavitelná	panel
HW1 85-90	Zárubeň HARMONY ODW	HZ1 95-100	Zárubeň HARMONY otevřená ven ODZ	12 mm	46 mm
HW2 90-95		HZ2 100-105		12 mm	51 mm
HW3 95-105		HZ3 105-115		16 mm	56 mm
HW4 105-130		HZ4 115-140		32 mm	66 mm
HW5 130-150		HZ5 140-160		32 mm	91 mm
HW6 150-170		HZ6 160-180		32 mm	111 mm
HW7 170-190		HZ7 180-200		32 mm	131 mm
HW8 190-210		HZ8 200-220		32 mm	151 mm
HW9 210-230		HZ9 220-240		32 mm	171 mm
HW10 230-250		HZ10 240-260		32 mm	191 mm
HW11 250-270		HZ11 260-280		32 mm	211 mm
HW12 270-280		HZ12 280-300		32 mm	231 mm
HW13 280-300		HZ13 300-320		32 mm	251 mm

otevřená dovnitř						otevřená ven						
stavební rozměr	Sd	SopA	SopB	Hd	HopA	HopB	Sd	SopA	SopB	Hd	HopA	HopB
„60“	683	783	823	2006	2056	2076	663	763	803	1987	2037	2057
„70“	783	883	923				763	863	903			
„80“	883	983	1023				863	963	1003			
„90“	983	1083	1123				963	1063	1103			
„100“	1083	1183	1223				1063	1163	1203			

Maximální montážní výška ODW - Hd 2286 mm

Maximální montážní výška ODZ - Hd 2267 mm

Sd - šířka po vnější straně zárubně

Hd - výška po vnější straně zárubně

SopA - šířka po vnější straně lišty „60 mm“

HopA - výška po vnější straně lišty „60 mm“

SopB - šířka po vnější straně lišty „80 mm“

HopB - výška po vnější straně lišty „80 mm“

symbol	rozsah* v mm*	symbol	rozsah* v mm*	ECO TOP	STŘÍKANÉ ** bílá	STŘÍKANÉ ** běžová, šedá	STŘÍKANÉ BLACK RAL 9005	UNI MAT PLUS	DÝHOVANÉ	
								LAMISTONE	SKUPINA A (311, 312, 334)	SKUPINA B (323, 370, 372, 376, 377, 390, 404, 405, 421, 422, 424,)
HW1	85-90	HZ1	95-100	2512/3040	4688/5672	5488/6640	5888/7124	2568/3107	4824/5837	5328/6447
HW2	90-95	HZ2	100-105	2512/3040	4688/5672	5488/6640	5888/7124	2568/3107	4824/5837	5328/6447
HW3	95-105	HZ3	105-115	2512/3040	4688/5672	5488/6640	5888/7124	2568/3107	4824/5837	5328/6447
HW4	105-130	HZ4	115-140	2576/3117	4752/5750	5552/6718	5952/7202	2624/3175	4944/5982	5448/6592
HW5	130-150	HZ5	140-160	2624/3175	4856/5876	5656/6844	6056/7328	2680/3243	5080/6147	5600/6776
HW6	150-170	HZ6	160-180	2752/3330	5016/6069	5816/7037	6216/7521	2792/3378	5328/6447	5848/7076
HW7	170-190	HZ7	180-200	2864/3465	5168/6253	5968/7221	6368/7705	2904/3514	5520/6679	6040/7308
HW8	190-210	HZ8	200-220	3000/3630	5288/6398	6088/7366	6488/7850	3024/3659	5640/6824	6224/7531
HW9	210-230	HZ9	220-240	3048/3688	5440/6582	6240/7550	6640/8034	3192/3862	5904/7144	6480/7841
HW10	230-250	HZ10	240-260	3232/3911	5600/6776	6400/7744	6800/8228	3312/4008	5120/6195	6664/8063
HW11	250-270	HZ11	260-280	3344/4046	5712/6912	6512/7880	6912/8364	3408/4124	6224/7531	6800/8228
HW12	270-280	HZ12	280-300	3400/4114	5864/7095	6664/8063	7064/8547	3528/4269	6400/7744	7128/8625
HW13	280-300	HZ13	300-320	3520/4259	6024/7289	6824/8257	7224/8741	3704/4482	6616/8005	7320/8857

* v rozsahu nastavení je zohledněna tloušťka hliníkové zárubně

** lišty o šíři 80 mm

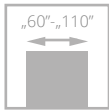

ZVUKOTĚSNOST
Rw = 37dB

HARMONY INVEST PRO

KOMPLET PRO OBLOŽENÍ PANELE

od **10344**₁₂₅₁₆

- **pevná konstrukce** – dřevěný rám vyztužený speciálním ocelovým profilem
- **skrytá zpevněná hliníková zárubeň vytváří dojem jednotlosti dveřního křídla a panelu** (tloušťka panelu je 13 mm)
- **bohatá paleta barevného provedení** z kolekce ECO TOP, LAMINOVANÉ CPL, LAMISTONE CPL, SILKSTONE, UNI MAT PLUS, přírodních dýh nebo STRÍKANÉ
- křídlo opatřené padacím těsněním
- **neprůzvučnost Rw = 37 dB**
- jmenovitá **tloušťka křídla 50 mm**

Interiérové dveře určené pro místnosti ve veřejných budovách, včetně kanceláří, hotelů, atd.

šířka křídla otvíraných ven ODZP „60“ - „90“

4. třída mechanické odolnosti dle PN-EN 1192:2001

šířka křídla otvíraných ven ODZP „90 plus“ - „110“

3. třída mechanické odolnosti dle PN-EN 1192:2001

šířka křídla otvíraných dovnitř ODWP „60“ - „110“

3. třída mechanické odolnosti dle PN-EN 1192:2001

vzduchová neprozvučnost: **Rw=37 dB, D1-35, D2-30**

Certifikát výrobku **ITB-KOT-2022/2187** verze 1

dveře HARMONY INVEST PRO s hliníkovou zárubní HARMONY INVEST včetně zabudovaného panelu



dveře HARMONY INVEST PRO s hliníkovou zárubní

EURO aktuální cena



CZK aktuální cena





VERZE **W00 / V00**

BAREVNÉ PROVEDENÍ

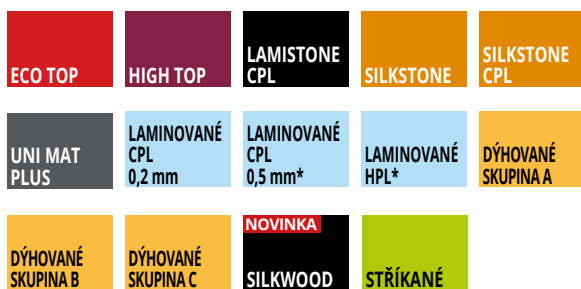

*za příplatek po konzultaci s obchodním oddělením

KŘÍDLO A PANEL HARMONY INVEST PRO

barevné provedení	křídlo	panel
k samostatnému natření	10344 /12516	-
ECO TOP	10472 /12671	2360 /2856
LAMISTONE CPL	10912 /13204	2560 /3098
UNI MAT PLUS	10736 /12991	2560 /3098
SILKSTONE	10912 /13204	2560 /3098
SILKSTONE CPL 0,5 mm	13712 /16592	3760 /4550
LAMINOVANÉ CPL 0,2 mm	11792 /14268	3480 /4211
STŘÍKANÉ - bílé	12232 /14801	4360 /5276
STŘÍKANÉ - béžové a šedé	13032 /15769	5160 /6244
STŘÍKANÉ - černé	13992 /16930	5960 /7212
DÝHOVANÉ SKUPINA A	14072 /17027	4008 /4850
DÝHOVANÉ SKUPINA B	14272 /17269	4416 /5343
DÝHOVANÉ SKUPINA C	15184 /18373	4888 /5914
SILKWOOD	15184 /18373	4888 /5914

panel - cena za 1 m² (přesné rozměry panelů upřesní obchodní oddělení)

POZOR! Pro panely s výškou od 2200 do 2500 mm je vydatelný mikro-spoj dýhy.

doplatek k základní bílé barvě (RAL 9003), šedá (7047), béžová NCS s2005 Y50R podle barevných skupin RAL, NCS (str. 10)

SKUPINA I	SKUPINA II	SKUPINA III	SKUPINA IV	SKUPINA V
3192 /3862	3992 /4830	4792 /5798	5592 /6766	6392 /7734

doplatek za CPL 0,5 mm, CPL 0,7 mm u dveří s povrchem CPL

CPL 0,5 mm („60“ - „80“)	CPL 0,7 mm („60“ - „80“)	CPL 0,5 mm („90“ - „110“)	CPL 0,7 mm („90“ - „110“)
1200 /1452	1280 /1549	1360 /1646	1440 /1742

ZÁRUBEŇ

HLINÍKOVÁ ZÁRUBEŇ HARMONY INVEST PRO POD PANEL

rozměry uvedené pro křídla	k samostatnému natření	ODW			ODZ			
		STŘÍKANÉ bílá	STŘÍKANÉ béžová, šedá	BLACK RAL 9005	k samostatnému natření	STŘÍKANÉ bílá	STŘÍKANÉ béžová, šedá	BLACK RAL 9005
625-960 x 2040/2050	13400 /16214	14280 /17279	15080 /18247	15880 /19215	15240 /18440	16120 /19505	16920 /20473	17720 /21441
1025-1125 x 2040/2050	14680 /17763	15560 /18828	16360 /19796	17160 /20764	16520 /19989	17400 /21054	18200 /22022	19000 /22990
625-960 x 2140/2150	14680 /17763	15560 /18828	16360 /19796	17160 /20764	16520 /19989	17400 /21054	18200 /22022	19000 /22990
1025x1125 x 2140/2150	15952 /19302	16832 /20367	17632 /21335	18432 /22303	17792 /21528	18672 /22593	19472 /23561	20272 /24529
625-960 x 2240/2250	15952 /19302	16832 /20367	17632 /21335	18432 /22303	17792 /21528	18672 /22593	19472 /23561	20272 /24529
1025x1125 x 2240/2250	17232 /20851	18112 /21916	18912 /22884	19712 /23852	19072 /23077	19952 /24142	20752 /25110	21552 /26078
625-960 x 2340 /2350	17232 /20851	18112 /21916	18912 /22884	19712 /23852	19072 /23077	19952 /24142	20752 /25110	21552 /26078
1025-1125 x 2340/2350	18504 /22390	19384 /23455	20184 /24423	20984 /25391	20344 /24616	21224 /25681	22024 /26649	22824 /27617
625-960 x 2440/2450	18504 /22390	19384 /23455	20184 /24423	20984 /25391	20344 /24616	21224 /25681	22024 /26649	22824 /27617
1025-1125 x 2440/2450	19784 /23939	20664 /25003	21464 /25971	22264 /26939	21624 /26165	22504 /27230	23304 /28198	24104 /29166

DVEŘE HARMONY INVEST PRO otvírání dovnitř s obložkovým panelem

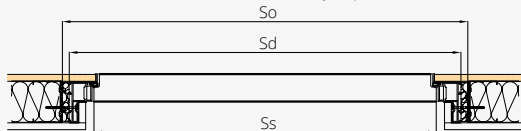

DVEŘE HARMONY INVEST PRO otvírání ven s obložkovým panelem

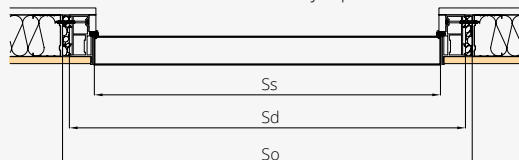

DVEŘE HARMONI INVEST (OTEVÍRÁNÍ DOVNITŘ) ODW			DVEŘE HARMONI INVEST (OTEVÍRÁNÍ VEN) ODZ		
ŠÍŘKA [MM]			VÝŠKA [MM]		
Ss	Sd	So	Hs	Hd	Ho
„60“	625	715	1950	2002	2015
„70“	725	815	2050 - standard	2102	2115
„80“	825	915	2150	2202	2215
„90“	925	1015	2250	2302	2315
„90 plus“*	960	1050	2350	2402	2415
„100“	1025	1115	2450	2502	2515
„110“	1125	1215			

DVEŘE HARMONI INVEST (OTEVÍRÁNÍ VEN) ODZ			DVEŘE HARMONI INVEST (OTEVÍRÁNÍ DOVNITŘ) ODW		
ŠÍŘKA [MM]			VÝŠKA [MM]		
Ss	Sd	So	Hs	Hd	Ho
„60“	625	715	1940	1992	2005
„70“	725	815	2040 - standard	2092	2105
„80“	825	915	2140	2192	2205
„90“	925	1015	2240	2292	2305
„90 plus“*	960	1050	2340	2392	2405
„100“	1025	1115	2440	2492	2505
„110“	1125	1215			

Ss - šířka křídla
Sd - šířka na vnější straně zárubně
So - šířka montážního otvoru

Hs - výška křídla
Hd - výška na vnější straně zárubně
Ho - výška montážního otvoru

VYBAVENÍ

STANDARDNÍ

magnetický zadlabací zámek, na klíč (rozteč 90 mm), na vložku (rozteč 85 mm) nebo koupelňový zámek (rozteč 90 mm)
otevírání směrem ven: skryté závěsy SIMONSWERK typu TECTUS TE 541 3D FVZ nastavitelný 3D („60“-„90“ - 2 ks, „100“-„110“ - 3 ks)
otevírání dovnitř: skryté závěsy SIMONSWERK typ TECTUS TE 240 3D nastavitelný („60“-„110“ - 3 ks)
dveře vyšší než standardní - 3 ks
padací těsnění
rekuperační sežiznutí*

DOPLŇKOVÉ (za příplatek)

laminát CPL 0,5 mm („60“ - „90“)	1280 /1549
laminát CPL 0,7 mm („60“ - „90“)	1360 /1646
laminát CPL 0,5 mm („90+“ - „110“)	1440 /1742

laminát CPL 0,7 mm („90+“ - „110“)	1520 /1839
barevné provedení SILKSTONE CPL	2800 /3388
šířka „100“	+10%
šířka „110“	+20%
ventilační podříznutí*	
zadlabací zámek se západkou a zástrčkou	
vyšší dveře - 2150/2140	+10%
vyšší dveře - 2250/2240	+20%
vyšší dveře - 2350/2340	+30%
vyšší dveře - 2450/2440	+40%
sladění kresby stěnových panelů s dveřmi podle vzoru (tolerance sladění do 10 mm)	+20%

*Dveře s rekuperačním sežiznutím nebo s ventilačním sežiznutím nemají padací těsnění, tedy nesplňují deklarovanou zvukotěsnost.

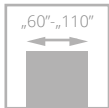

dveře HARMONY INVEST s hliníkovou zárubní HARMONY INVEST

HARMONY INVEST

od **10344**₁₂₅₁₆

- **pevná konstrukce – dřevěný rám**
vyztužený speciální ocelovým profilem
- **bohatá paleta barevného** provedení z kolekce ECO TOP, LAMINOVANÉ CPL, LAMISTONE CPL, SILKSTONE, UNI MAT PLUS, přírodních dřív nebo STRÍKANÉ
- křídlo opatřené **padacím těsněním**
- **neprůzvučnost** $R_w = 37$ dB
- vyztužená **hliníková zárubeň**
- jmenovitá **tloušťka křídla 50 mm**

Vchodové vnitřní dveře určené pro místnosti ve veřejných budovách včetně kanceláří, hotelů atd. Vstupní vnitřní dveře vyrobené v souladu s normou PN-EN 14351-2:2018.

šířka křídla „60“ – „90“ - 4 třída mechanické odolnosti
šířka křídla „100“ – „110“ - 3 třída mechanické odolnosti
vzduchová neprůzvučnost: $R_w = 37$ dB, **D-35, D-30**

EURO aktuální cena



CZK aktuální cena



dveře HARMONY INVEST s hliníkovou zárubní HARMONY INVEST



křídlo bez povrchové úpravy s podkladem k samostatnému náteru **10344/12516**

ECO TOP	10472/12671
LAMISTONE CPL	10912/13204
UNI MAT PLUS	10736/12991
SILKSTONE	10912/13204
SILKSTONE CPL 0,5 mm	13712/16592
LAMINOVANÉ CPL 0,2 mm	11792/14268
STŘÍKANÉ - bílá (RAL 9003)	12232/14801
STŘÍKANÉ - béžová, šedá	13032/15769
STŘÍKANÉ - černá (RAL 9005)	13992/16930
DÝHOVANÉ SKUPINA A	14072/17027
DÝHOVANÉ SKUPINA B	14272/17269
DÝHOVANÉ SKUPINA C	15184/18373
SILKWOOD	15184/18373

VERZE **W00 / V00**

BAREVNÉ PŘEVODNÍK

ECO TOP	HIGH TOP	LAMISTONE CPL	SILKSTONE	SILKSTONE CPL
UNI MAT PLUS	LAMINOVANÉ CPL 0,2 mm	LAMINOVANÉ CPL 0,5 mm*	LAMINOVANÉ HPL*	DÝHOVANÉ SKUPINA A
DÝHOVANÉ SKUPINA B	DÝHOVANÉ SKUPINA C	NOVINKA SILKWOOD	STŘÍKANÉ	

*standardní odstín křidel – bílá RAL 9003, béžová NCS s2005 Y50R, šedá RAL 7047
dopltek k základní bílé barvě (RAL 9003), šedé (7047), béžové NCS s2005 Y50R podle barevných skupin RAL, NCS (str. 10)

SKUPINA I	SKUPINA II	SKUPINA III	SKUPINA IV	SKUPINA V
3192 /3862	3992 /4830	4792 /5798	5592 /6766	6392 /7734

příplatek za CPL 0,5 mm, CPL 0,7 mm u dveří s povrchem CPL

CPL 0,5 mm („60“-„80“)	CPL 0,7 mm („60“-„80“)	CPL 0,5 mm („90“-„110“)	CPL 0,7 mm („90“-„110“)
1200 /1452	1280 /1549	1360 /1646	1440 /1742

ZÁRUBNĚ

*za příplatek po konzultaci s obchodním oddělením

ZÁRUBEŇ HARMONY INVEST PRO JEDNOKŘÍDLOVÉ DVEŘE

(rozměry uvedené pro křídla)	k samostatnému natření (surový hliník)	eloxovaný hliník	STŘÍKANÉ bílá	STŘÍKANÉ béžová, šedá	BLACK RAL 9005	počet pantů
625-960 x 2040/2050 (2 panty)	14040 /16988	15800 /19118	15008 /18160	15808 /19128	16768 /20289	2 ks
1025-1125 x 2040/2050 (3 panty)	15448 /18692	17208 /20822	16416 /19863	17216 /20831	18176 /21993	3 ks
625-960 x 2140/2150 (3 panty)	15448 /18692	17208 /20822	16416 /19863	17216 /20831	18176 /21993	3 ks
1025x1125 x 2140/2150 (3 panty)	16848 /20386	18608 /22516	17816 /21557	18616 /22525	19576 /23687	3 ks
625-960 x 2240/2250 (3 panty)	16848 /20386	18608 /22516	17816 /21557	18616 /22525	19576 /23687	3 ks
1025x1125x2240/2250 (3 panty)	18256 /22090	20016 /24219	19224 /23261	20024 /24229	20984 /25391	3 ks
625-960 x 2340 /2350 (3 panty)	18256 /22090	20016 /24219	19224 /23261	20024 /24229	20984 /25391	3 ks
1025-1125 x2340/2350 (3 panty)	19656 /23784	21416 /25913	20624 /24955	21424 /25923	22384 /27085	3 ks
625-960 x 2440/2450 (3 panty)	19656 /23784	21416 /25913	20624 /24955	21424 /25923	22384 /27085	3 ks
1025-1125x 2440/2450 (3 panty)	21064 /25487	22824 /27617	22032 /26659	22832 /27627	23792 /28788	3 ks

příplatek za strukturální povrch **+10%**

dveře ODW (otevírání dovnitř)

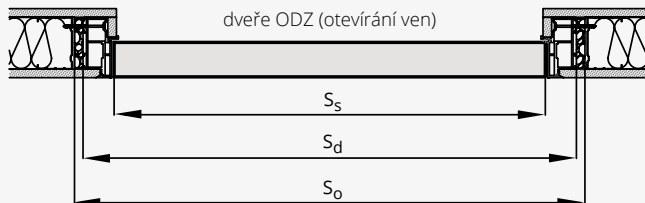
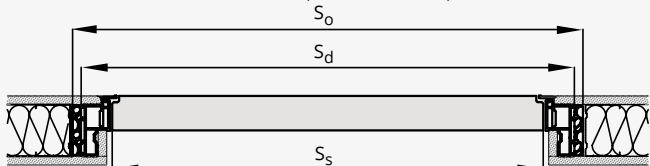

DVEŘE HARMONY INVEST (OTEVÍRÁNÍ DOVNITŘ) ODW			VÝŠKA [MM]			
ŠÍŘKA [MM]	Ss	Sd	So	Hs	Hd	Ho
„60“	625	715	735	1950	2002	2015
„70“	725	815	835	2050 - standard	2102	2115
„80“	825	915	935	2150	2202	2215
„90“	925	1015	1035	2250	2302	2315
„90 plus“	960	1050	1070	2350	2402	2415
„100“	1025	1115	1135	2450	2502	2515
„110“	1125	1215	1235			

DVEŘE HARMONY INVEST (OTEVÍRÁNÍ VEN) ODZ			VÝŠKA [MM]			
ŠÍŘKA [MM]	Ss	Sd	So	Hs	Hd	Ho
„60“	625	715	735	1940	1992	2005
„70“	725	815	835	2040 - standard	2092	2105
„80“	825	915	935	2140	2192	2205
„90“	925	1015	1035	2240	2292	2305
„90 plus“*	960	1050	1070	2340	2392	2405
„100“	1025	1115	1135	2440	2492	2505
„110“	1125	1215	1235			

Ss – šířka křídla; Sd – šířka na vnější straně zárubně; So – šířka montážního otvoru; Hs – výška křídla; Hd – výška dveří na vnější straně zárubně Ho – výška montážního otvoru

VYBAVENÍ

STANDARDNÍ		
magnetický zámek zadlabací, na klíč (rozteč 90 mm), na vložku (rozteč 85 mm) nebo s WC zamykáním – oliva (rozteč 90 mm)	laminát CPL 0,7 mm („60“ - „90“)	1360 /1646
barva zárubně eloxovaný hliník – panty TECTUS TE 340 barva saténový chrom, protiplech stříbrná barva	laminát CPL 0,5 mm („90+“ - „110“)	1440 /1742
zárubeň lakovaná RAL 9003 – panty TECTUS TE 340 barva saténový chrom, protiplech barva saténový chrom	laminát CPL 0,7 mm („90+“ - „110“)	1520 /1839
zárubeň lakovaná RAL 9005 – panty TECTUS TE 340 barva saténový chrom, protiplech černá barva	barevné provedení SILKSTONE CPL	2800 /3388
skryté panty SIMONSWERK typ TECTUS TE 340 nastavitelné 3D („60“- „90“- 2 ks, „100“-„110“- 3 ks) dveře vyšší než standard – 3 ks	šířka „100“	+10%
padací těsnění	šířka „110“	+20%
rekuperační seřiznutí *	ventilační seřiznutí *	
DOPLŇKOVÉ (za příplatek)	zadlabací zámek se západkou a zástrčkou	
integrováný dveřní zavírač GEZE Boxer 2-4	averzní nebo reverzní elektrický otvírač	
laminát CPL 0,5 mm („60“ - „90“)	vyšší dveře - 2150/2140	+10%
	vyšší dveře - 2250/2240	+20%
	vyšší dveře - 2350/2340	+30%
	vyšší dveře - 2450/2440	+40%
		1280 /1549

*Dveře s rekuperačním seřiznutím nebo s ventilačním seřiznutím nemají padací těsnění, tedy nesplňují deklarovanou zvukotěsnost.

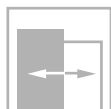
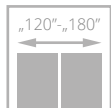
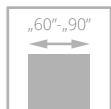

třída II



dveře FIORD, verze 00, zárubeň nastaviteľná systém DIN DUO

FIORD

od **5584**₆₇₅₇



- **pevná konstrukce – dřevěný rám obložený HDF deskami**
- **třívrstvý nátěrový systém** – životnost barvy na dlouhá léta
- bohatá paleta barevného provedení podle vzorníků **RAL a NCS**
- **pant typ Z, typ O a nastavitelný typ DUO**



zasklení, rámeček



skrytý pant DUO bílý – varianta pro bezfalcové provedení



profil křídla



dveře FIORD, verze 00, nastaviteľná zárubeň

EURO aktuální cena



CZK aktuální cena





VERZE	00 / V03	01 / V3S1	03 / V3S3	04 / V3SD
BÍLÁ	5584/6757	7184/8693	9040/10938	9040/10938
BÉŽOVÁ, ŠEDÁ	6384/7725	7984/9661	9840/11906	9840/11906
ČERNÁ	7184/8693	-	-	-

BAREVNÉ PŘÍKRYTÍ

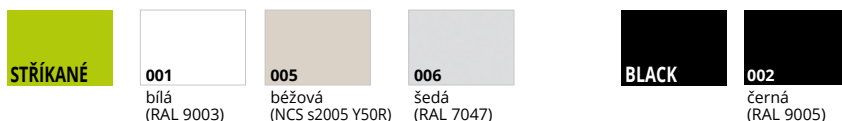

VOLITELNÉ BAREVNÉ PŘÍKRYTÍ



doplatek k základní bílé barvě (RAL 9003), šedé (7047), béžové NCS s2005 Y50R podle barevných skupin RAL, NCS (str. 10)

SKUPINA I	SKUPINA II	SKUPINA III	SKUPINA IV	SKUPINA V
2680/3243	3040/3678	3320/4017	3992/4830	4792/5798

Platí pro křídla Fiord 00 a zárubně DIN, DIN DUO, Vertigo.

ZÁRUBNĚ

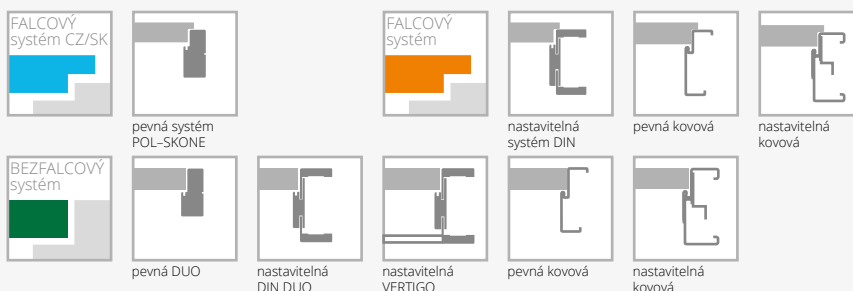

VYBAVENÍ

STANDARDNÍ		
sklo matné bílé nebo hladké čiré o tloušťce 4 mm	třetí pant v křídle:	
verze 04: sklo matné bílé tvrzené o tloušťce 4 mm	typ D, typ C pro šířku „60“-, „80“	320/387
jednobodový zámek, rozteč 72 mm (falcový systém) nebo magnetický (bezfalcový systém) zadlabaný, na klíč (rozteč 90 mm), na vložku (rozteč 85 mm) nebo s WC zamykáním – oliva (rozteč 90 mm)	skrytý DUO pro šířku „60“-, „80“	880/1065
panty: typ Z – pro zárubeň systému DIN, typ O – pro kovovou zárubeň („60“-, „90“ – 3 ks), typ D – pro dřevěnou zárubeň nebo skrytý DUO nikl satén („60“-, „80“ – 2 ks, „90“ – 3 ks)	změna standardního pantu DUO na pant DUO rám (umožňující samostatné zkrácení dveřního křídla do 50 mm)	160/194
kolekce BLACK: čelo magnetického zámku a panty DUO ve standardu v černé barvě	falcový systém kolekce BLACK: změna odstínu zámku na černý	bez příplatku
DOPLŇKOVÉ (za příplatek)	změna odstínu zámku DUO na černý nebo zlatý (lesk)	160/194
rekuperační seřiznutí	rám (umožňující samostatné zkrácení dveřního křídla do 50 mm)	240/290
výplň z plně dřevotřískové desky (vhodné použít 3 panty na křídle)	zesílení pod dveřní zavírač	200/242
	ochrana spodní části rámu proti nadměrnému působení vlhkosti (netýká se křidel s ventilačním seřiznutím)	160/194
	ventilační seřiznutí	280/339
	čiré tvrzené sklo o tloušťce 4 mm	+10%

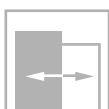
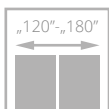
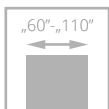

dveře CAMBIO, verze 00, zárubeň nastaviteľná systém DIN

CAMBIO

od **6688**⁷⁸⁰⁹²



- **pevná konstrukce – dřevěný rám obložený profilovanými deskami**
- **třívrstvý nátěrový systém** – životnost barvy na dlouhá léta
- bohatá paleta barevného provedení podle vzorníků **RAL a NCS**
- **pant typ Z, typ O a nastavitelný typ DUO**



skrytý pant DUO černý – standard pro bezfalcové provedení kolekce BLACK



skrytý pant DUO bílý – varianta pro bezfalcové provedení



hrana křídla v laminátu v odstínu černá, šedá nebo grafit - varianta (netýká se kolekce BLACK)

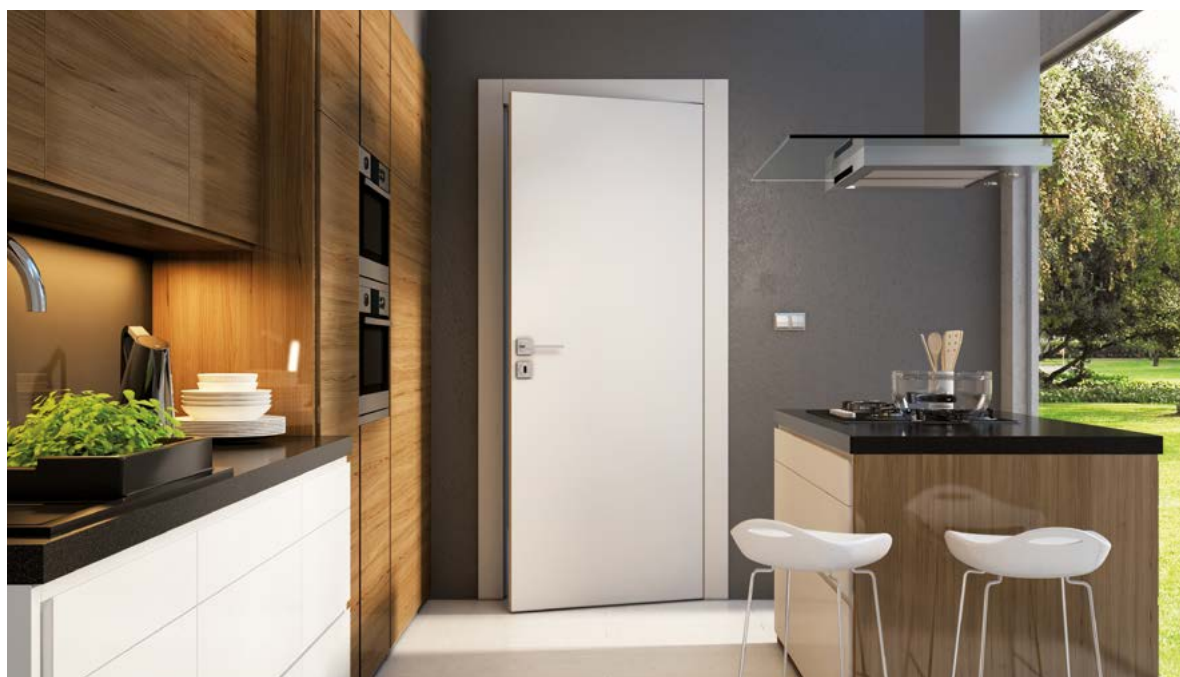

dveře CAMBIO, verze 00, zárubeň nastaviteľná systém DIN DUO



VERZE	00 / V00	02 / V2S	03SD / V3SD	04 / V4SD	05 / V5SD
BÍLÁ	6688/8092	8056/9748	8440/10212	8440/10212	8440/10212
BÉŽOVÁ, ŠEDÁ	7488/9060	8856/10716	9240/11180	9240/11180	9240/11180
ČERNÁ	8288/10028	9656/11684	10040/12148	10040/12148	10040/12148

BAREVNÉ PŘÍKRYTÍ

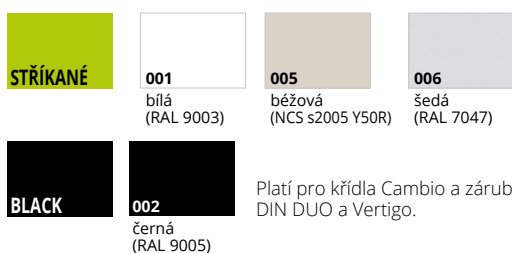

Platí pro křídla Cambio a zárubně DIN, DIN DUO a Vertigo.

VOLITELNÉ BAREVNÉ PŘÍKRYTÍ



doplatek k základní bílé barvě (RAL 9003), šedé (7047), béžové NCS s2005 Y50R podle barevných skupin RAL, NCS (str. 10)

SKUPINA I	SKUPINA II	SKUPINA III	SKUPINA IV	SKUPINA V
2680/3243	3040/3678	3320/4017	3992/4830	4792/5798

ZÁRUBNĚ

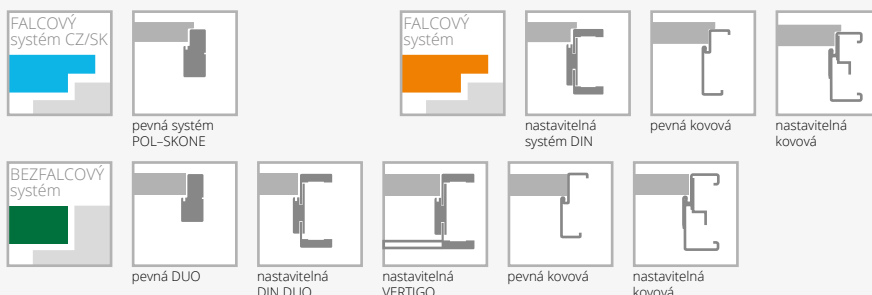

VYBAVENÍ

STANDARDNÍ		
sklo matné bílé nebo hladké čiré o tloušťce 4 mm		
u verze 03SD tvrzené, matné bílé sklo		
jednobodový zámek, rozteč 72 mm (falcový systém) nebo magnetický (bezfalcový systém) zadlabaný, na klíč (rozteč 90 mm), na vložku (rozteč 85 mm) nebo s WC zamykáním – oliva (rozteč 90 mm)		
panty stříbrné: typ Z – pro zárubeň systému DIN, typ O – pro kovovou zárubeň („60“-„90“ – 3 ks), typ D – pro dřevěnou zárubeň nebo skrytý DUO nikl satén („60“-„80“ – 2 ks, „90“ – 3 ks)		
kolekce BLACK: čelo magnetického zámku a panty DUO ve standardu v černé barvě		falcový systém kolekce BLACK: změna odstínu zámku na černý bez příplatku
DOPLŇKOVÉ (za příplatek)		
rozměr „100“ (vzhled zasklení stejný jako u „90“)	320/387	
rozměr „110“ (vzhled zasklení stejný jako u „90“)	640/774	
systém REVES (verze 00)	1760/2130	
rekuperační seřiznutí	bez příplatku	
výplň z děrované dřevotřískové desky	1200/1452	
výplň z plné dřevotřískové desky (vhodné použít 3 panty na křídle)	1640/1984	
třetí pant v křídle nebo nastavitelný čepový pant (cena za 1 ks):		
typ D, typ C pro šířku „60“-„80“	320/387	
skrytý DUO pro šířku „60“-„80“	880/1065	
změna standardního pantu DUO na pant DUO v bílé nebo černé barvě (cena za 1 ks)	160/194	
		rám (umožňující samostatné zkrácení dveřního křídla do 50 mm) 240/290
		rám (umožňující samostatné zkrácení dveřního křídla do 90 mm) 320/387
		zesílení pod dveřní zavírač 200/242
		ochrana spodní části rámu proti nadměrnému působení vlhkosti (netýká se křídla s ventilačním seřiznutím) 160/194
		dveře vyšší 2100 mm (falcový systém), 2140 mm (bezfalcový systém) +10%
		dveře vyšší 2200 mm (falcový systém), 2240 mm (bezfalcový systém) +20%
		ventilační seřiznutí 280/339
		tvrzené sklo: verze 02, 04, 05 360/436
		změna odstínu zámku DUO na černý nebo zlatý (lesk) 160/194
		hrana křídla v laminátu v odstínu černá, šedá nebo grafit 960/1162
		čiré tvrzené sklo o tloušťce 4 mm +10%

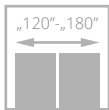
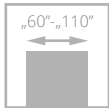

dveře SIMPLE, verze 00, zárubeň nastavitelná systém DIN

SIMPLE

od **6688**⁷⁸⁰⁹²



- **pevná konstrukce - dřevěný rám obložený HDF deskami**
- výplň tvoří vrstva se strukturou „**medová plástev**“
- **třívrstvý nátěrový systém** - životnost barvy na dlouhá léta
- bohatá paleta barevného provedení podle vzorníků **RAL a NCS**
- **pant** typ Z, typ O a nastavitelný typ DUO



pohled na frézování



skrytý pant DUO bílý - varianta pro bezfalcové provedení



nový typ frézování



hrana křídla v laminátu v odstínu černá, šedá nebo grafit - varianta (netýká se kolekce BLACK)



dveře SIMPLE, verze 02 (dveře vlevo), verze 00 (dveře vpravo), nastavitelná zárubeň systém DIN

EURO aktuální cena



CZK aktuální cena





VERZE	00 / V00	01 / V1SD	02 / V2SD	03 / V4SD	04 / V4SM
BÍLÁ	6688/8092	8736/10571	10136/12265	8736/10571	8736/10571
BÉŽOVÁ, ŠEDÁ	7488/9060	9536/11539	10936/13233	9536/11539	9536/11539
ČERNÁ	8288/10028	10336/12507	11736/14201	10336/12507	10336/12507

BAREVNÉ PROVEDENÍ

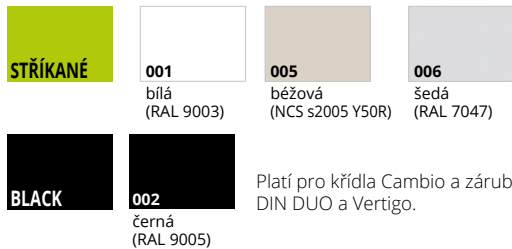

Platí pro křídla Cambio a zárubně DIN, DIN DUO a Vertigo.

VOLITELNÉ BAREVNÉ PROVEDENÍ



doplatek k základní bílé barvě (RAL 9003), šedá (7047), béžové NCS s2005 Y50R podle barevných skupin RAL, NCS (str. 10)

SKUPINA I	SKUPINA II	SKUPINA III	SKUPINA IV	SKUPINA V
2680/3243	3040/3678	3320/4017	3992/4830	4792/5798

DVEŘE VYŠŠÍ



ZÁRUBNĚ

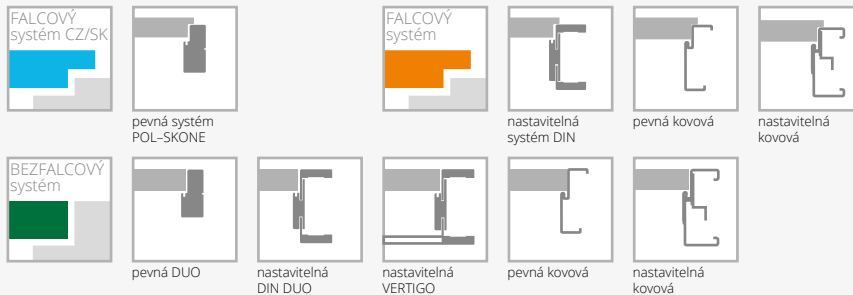

VYBAVENÍ

STANDARDNÍ		
sklo matné bílé nebo hladké čiré o tloušťce 4 mm		
u verze 01 a 02 tvrzené, matné bílé sklo o tloušťce 4 mm		
jednobodový zámek, rozteč 72 mm (falcový systém) nebo magnetický (bezfalcový systém) zadlabaný, na klíč (rozteč 90 mm), na vložku (rozteč 85 mm) nebo s WC zamykáním – oliva (rozteč 90 mm)		
panty: typ Z – pro zárubeň systému DIN, typ O – pro kovovou zárubeň („60“-„90“ – 3 ks), typ D – pro dřevěnou zárubeň nebo skrytý DUO nikl satén („60“-„80“ – 2 ks, „90“ – 3 ks)		
kolekce BLACK: čelo magnetického zámku a panty DUO ve standardu v černé barvě		
DOPLŇKOVÉ (za příplatek)		
rozměr „100“ (vzhled zasklení stejně jako u „90“)	320/387	změna standardního pantu DUO na pant DUO v bílé nebo černé barvě (cena za 1ks)
rozměr „110“ (vzhled zasklení stejně jako u „90“)	640/774	falcový systém kolekce BLACK: změna odstínu zámku na černý
systém REVES (verze 00)	1760/2130	rám (umožňující samostatné zkrácení dveřního křídla do 50 mm)
rekuperační seříznutí	bez příplatku	rám (umožňující samostatné zkrácení dveřního křídla do 90 mm)
výplň z děrované dřevotřískové desky	1200/1452	zesílení pod dveřní zavírač
výplň z plně dřevotřískové desky (vhodné použít 3 panty na křídle)	1640/1984	ochrana spodní části rámu proti nadměrnému působení vlhkosti (netýká se křídel s ventilačním seříznutím)
třetí pant v křídle nebo nastavitelný čepový pant (cena za 1 ks):		dveře vyšší 2100 mm (falcový systém), 2140 mm (bezfalcový systém)
typ D, typ C pro šířku „60“-„80“	320/387	dveře vyšší 2200 mm (falcový systém), 2240 mm (bezfalcový systém)
skrytý DUO pro šířku „60“-„80“	880/1065	ventilační seříznutí
		hrana křídla v laminátu v odstínu černá, šedá nebo grafít
		tvrzené sklo (verze 03, 04)
		čiré tvrzené sklo o tloušťce 4 mm (verze 01, 02)

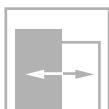
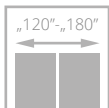
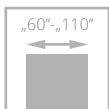

dveře SUBITO, verze 07, nastavitelná zárubeň SYSTEM DIN

SUBITO

od **5896**₇₁₃₄

NOVINKA

- **pevná konstrukce** – dřevěný rám
- **třívrstvý nátěrový systém** – životnost barvy na dlouhá léta
- pestrá paleta barevného provedení **RAL i NCS**
- **nastavitelný pant** typ C nebo nastavitelný typ DUO



hrana křídla v laminátu v barvě černá, šedá nebo grafit - varianta (netýká se kolekce BLACK)



dveře SUBITO, verze 07, nastavitelná zárubeň SYSTEM DIN

EURO aktuální cena



CZK aktuální cena



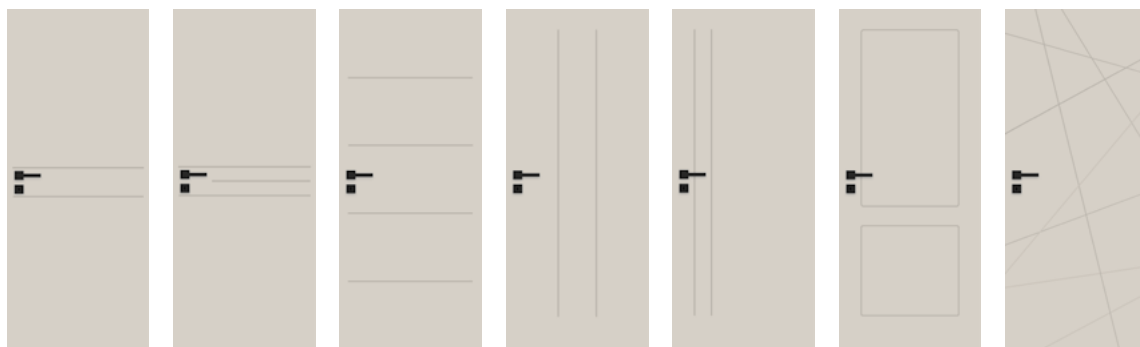

VERZE	01 / VF1	02 / VF2	03 / VF3	04 / VF14	05 / VF15	06 / VF9	07 / VF16
BÍLÁ	5896/7134	5896/7134	5896/7134	5896/7134	5896/7134	5896/7134	5896/7134
BÉŽOVÁ, ŠEDÁ	6696/8102	6696/8102	6696/8102	6696/8102	6696/8102	6696/8102	6696/8102
ČERNÁ	7496/9070	7496/9070	7496/9070	7496/9070	7496/9070	7496/9070	7496/9070

BAREVNÉ PROVEDENÍ



Platí pro křídla Subito a zárubně DIN, DIN DUO a Vertigo.

VOLITELNÉ BAREVNÉ PROVEDENÍ



doplatek k základní bílé barvě (RAL 9003), šedé (7047), béžové NCS s2005 Y50R podle barevných skupin RAL, NCS (str. 10)

SKUPINA I	SKUPINA II	SKUPINA III	SKUPINA IV	SKUPINA V
2680/3243	3040/3678	3320/4017	3992/4830	4792/5798

ZÁRUBNĚ

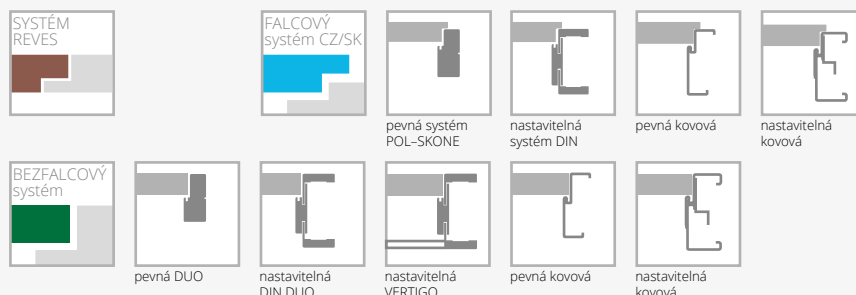

HYBAVNÍ

STANDARDNÍ	
jednobodový zámek, rozteč 72 mm (falcový systém) nebo magnetický (bezfalcový systém) zadlabaný, na klíč (rozteč 90 mm), na vložku (rozteč 85 mm) nebo s WC zamykáním – oliva (rozteč 90 mm)	
panty: typ O – pro zárubeň systému DIN, typ O – pro kovovou zárubeň („60“-„90“ – 3 ks), typ O – pro dřevěnou zárubeň („60“-„80“ – 3 ks, „90“ – 3 ks) nebo skrytý DUO nikl satén („60“-„80“ – 2 ks, „90“ – 3 ks)	
DOPLŇKOVÉ (za příplatek)	
rozměr „100“	320/387
rozměr „110“	640/774
systém REVES	1760/2130
rekuperační seřiznutí	bez příplatku
výplň z děrované dřevotřískové desky	1200/1452
výplň z plně dřevotřískové desky (vhodné použití 3 panty na křídle)	1640/1984
třetí pant v křídle:	
typ C pro šířku „60“-„80“	320/387
skrytý DUO pro šířku „60“-„80“	880/1065
změna standardního pantu DUO na pant DUO v bílé barvě (cena za 1ks)	160/194

falcový systém kolekce BLACK:	
změna barvy zámků na černý	bez příplatku
rám (umožňující samostatné zkrácení dveřního křídla do 50 mm)	240/290
rám (umožňující samostatné zkrácení dveřního křídla do 90 mm)	320/387
zesílení pod dveřní závěs	200/242
ochrana spodní části rámu proti nadměrnému působení vlhkosti (netýká se křidel s ventilačním seřiznutím)	160/194
dveře vyšší 2100 mm (falcový systém), 2140 mm (bezfalcový systém)	+10%
dveře vyšší 2200 mm (falcový systém), 2240 mm (bezfalcový systém)	+20%
ventilační seřiznutí	280/339
hrana křídla v laminátu v barvě černá, šedá nebo grafit	960/1162

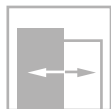
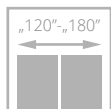
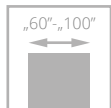

dveře SUBLIME, verze B12, zárubeň nastaviteľná systém DIN

SUBLIME

od **7544**⁹¹²⁸



- **pevná konstrukce – dřevěný rám obložený HDF deskami**
- výplň tvoří **plná dřevotříská**
- **třívrstvý nátěrový systém** – životnost barvy na dlouhá léta
- bohatá paleta barevného provedení podle vzorníků **RAL a NCS**
- **nastavitelný pant typ Z, typ O a nastavitelný typ DUO**



frézování na povrchu křídla v šířce 30 mm u verze B9



frézování na povrchu křídla v šířce 15 mm u verze B12



frézování na povrchu křídla v šířce 4 mm u verzí A1-A3 a B2-B6



hrana křídla v laminátu v odstínu černá, šedá nebo grafit - varianta (netýká se kolekce BLACK)



dveře SUBLIME, verze B12, zárubeň nastaviteľná systém DIN

EURO aktuální cena



CZK aktuální cena



FALCOVÝ SYSTÉM



VERZE	A0 / V00	A1 / VF1	A2 / VF2	A3 / VF3	B2 / VF4	B4 / VF5	B6 / VF6	B9 / VF7	B12 / VF8
BÍLÁ	7544/9128	8152/9864	8152/9864	8384/10145	8152/9864	8152/9864	8384/10145	8384/10145	8384/10145
BÉŽOVÁ, ŠEDÁ	8344/10096	8952/10832	8952/10832	9184/11113	8952/10832	8952/10832	9184/11113	9184/11113	9184/11113
ČERNÁ	9144/11064	9752/11800	9752/11800	9984/12081	9752/11800	9752/11800	9984/12081	9984/12081	9984/12081



BAREVNÉ PROVEDENÍ

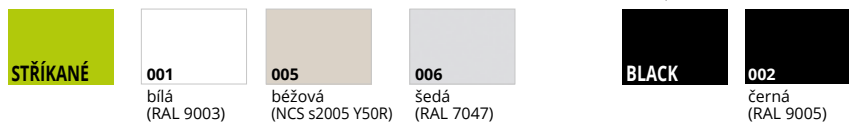

Platí pro křídla Sublime a zárubně DIN, DIN DUO a Vertigo.

VOLITELNÉ BAREVNÉ PROVEDENÍ

STŘÍKANÉ

odstíny vzorníku RAL a NCS (kromě metalických)

SKUPINA I	SKUPINA II	SKUPINA III	SKUPINA IV	SKUPINA V
2680/3243	3040/3678	3320/4017	3992/4830	4792/5798

doplatek k základní bílé barvě (RAL 9003), šedá (7047), béžové NCS s2005 Y50R podle barevných skupin RAL, NCS (str. 10)

ZÁRUBNĚ

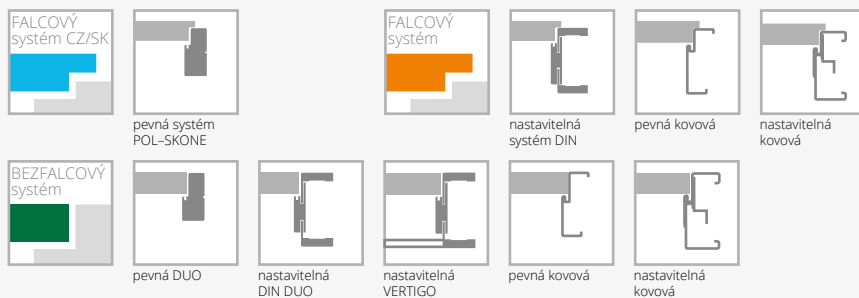

VYBAVENÍ

STANDARDNÍ		
jednobodový zámek, rozteč 72 mm (falcový systém) nebo magnetický (bezfalcový systém) zadlabaný, na klíč (rozteč 90 mm), na vložku (rozteč 85 mm) nebo s WC zamykáním – oliva (rozteč 90 mm)		třetí pant v křídle: typ C pro šířku „60“-„80“ 320/387 skrytý DUO pro šířku „60“-„70“ 880/1065
panty: typ Z – pro zárubeň systému DIN, typ O – pro kovovou zárubeň („60“-„90“ – 3 ks), typ C – pro dřevěnou zárubeň („60“-„80“ – 2 ks, „90“ – 3 ks) nebo skrytý DUO nikl satén („60“-„70“ – 2 ks, „80“-„90“ – 3 ks)		změna standardního pantu DUO na pant DUO v bílé nebo černé barvě (cena za 1 ks) 160/194
dveře vyšší než je standard - netyčky rozmístěné frézování		změna odstínu zámku DUO na černý nebo zlatý (lesk) 160/194
kolekce BLACK: čelo magnetického zámku a panty DUO ve standardu v černé barvě		falcový systém kolekce BLACK: změna odstínu pantu typ T na černý (cena za 1 ks) 520/629
verze B9 širší frézování, verze B12, A1-A3, B2-B6 užší frézování		změna odstínu zámku na černý bez příplatku
DOPLŇKOVÉ (za příplatek)		rám (umožňující samostatné zkrácení dveřního křídla do 50 mm) 240/290
rozměr „100“	+20%	rám (umožňující samostatné zkrácení dveřního křídla do 90 mm) 320/387
systém REVES	1760/2130	zesílení pod dveřní zavírač 200/242
rekuperační seříznutí	bez příplatku	ventilací seříznutí 280/339
výplň z plně dřevotřískové desky (vhodné použití 3 panty na křídle)	800/968	ochrana spodní části rámu proti nadměrnému působení vlhkosti (netýká se křidel s ventilací seříznutím) 160/194
		dveře vyšší 2100 mm (falcový systém), 2140 mm (bezfalcový systém) +10%
		dveře vyšší 2200 mm (falcový systém), 2240 mm (bezfalcový systém) +20%
		hrana křídla v laminátu v odstínu černá, šedá nebo grafit 960/1162

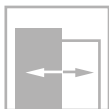
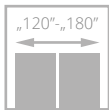
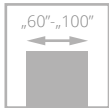

dveře TIARA, verze W02, RAL 5011, zárubeň nastavitelná systém DIN

TIARA

od **7984**⁹⁶⁶¹

Inspirujte se
INDIGO BLUE

- **pevná konstrukce – dřevěný rám obložený HDF deskami**
- výplň tvoří **plná dřevotříska**
- **třívrstvý nátěrový systém** – životnost barvy na dlouhá léta
- bohatá paleta barevného provedení podle vzorníků **RAL a NCS**
- **nastavitelný pant typ Z, typ O a nastavitelný typ DUO**



standard: ozdobné hliníkové lišty na povrchu křídla v odstínu chrom matný



skrytý pant DUO bílý – varianta pro bezfalcové provedení



volitelně: ozdobné hliníkové lišty na povrchu křídla v černé, zlaté (lesk) barvě nebo odstínu chrom (lesk) – str. 153



skrytý pant DUO černý – standard pro bezfalcové provedení kolekce BLACK



dveře TIARA, verze W02, zárubeň nastavitelná DIN DUO

EURO aktuální cena



CZK aktuální cena



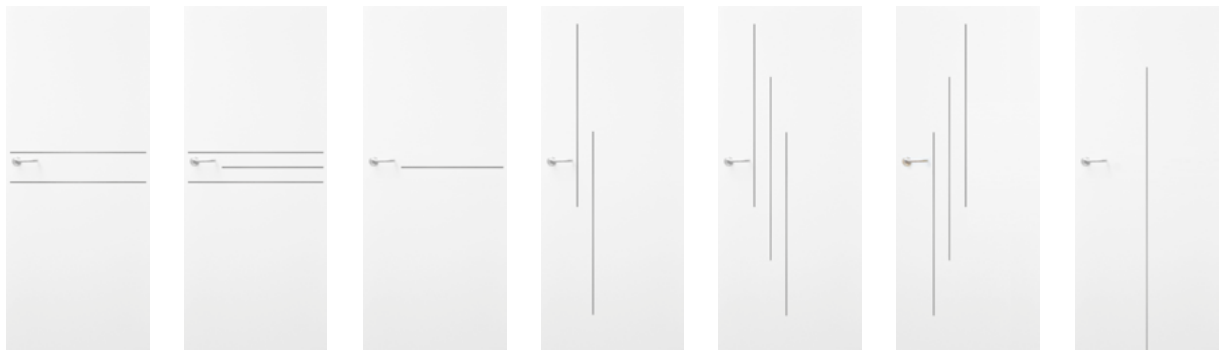

VERZE	W01 / VD1	W02 / VD2	W07 / VD7	W03 / VD3	W04 / VD4	W06 / VD6	W08 / VD8
BÍLÁ	7984/9661	7984/9661	7984/9661	7984/9661	7984/9661	7984/9661	7984/9661
BÉŽOVÁ, ŠEDÁ	8784/10629	8784/10629	8784/10629	8784/10629	8784/10629	8784/10629	8784/10629
ČERNÁ	10384/12565	10384/12565	10384/12565	10384/12565	10384/12565	10384/12565	10384/12565

BAREVNÉ PŘÍKRYTÍ

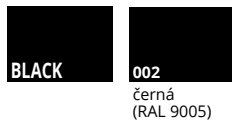
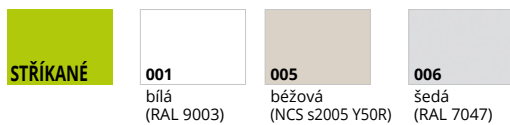

Platí pro křídla Tiara a zárubně DIN, DIN DUO a Vertigo.



hrana křídla v laminátu v odstínu černá, šedá nebo grafit - varianta (netýká se kolekce BLACK)

VOLITELNÉ BAREVNÉ PŘÍKRYTÍ



doplatek k základní bílé barvě (RAL 9003), šedé (7047), béžové NCS s2005 Y50R podle barevných skupin RAL, NCS (str. 10)

SKUPINA I	SKUPINA II	SKUPINA III	SKUPINA IV	SKUPINA V
2680/3243	3040/3678	3320/4017	3992/4830	4792/5798

ZÁRUBNĚ

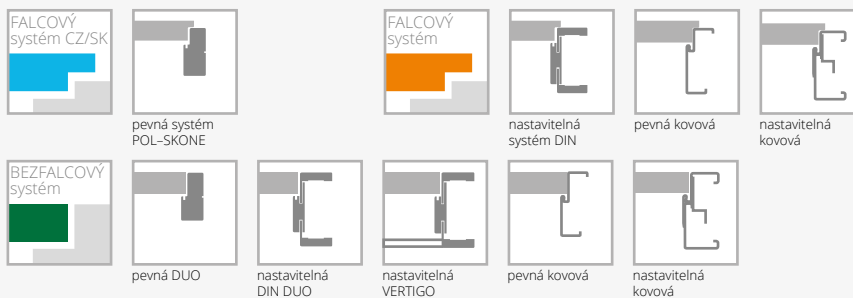

VYBAVENÍ

STANDARDNÍ		
jednobodový zámek, rozteč 72 mm (falcový systém) nebo magnetický (bezfalcový systém) zadlabaný, na klíč (rozteč 90 mm), na vložku (rozteč 85 mm) nebo s WC zamykáním – oliva (rozteč 90 mm)		
panty: typ Z – pro zárubeň systému DIN, typ O – pro kovovou zárubeň („60“-„90“ – 3 ks), typ C – pro dřevěnou zárubeň („60“-„80“ – 2 ks, „90“ – 3 ks) nebo skrytý DUO nikl satén („60“-„70“ – 2 ks, „80“-„90“ – 3 ks)		
kolekce BLACK: čelo magnetického zámku a panty DUO ve standardu v černé barvě		
verze W08: ventilační seřiznutí ani osazení větrací mřížkou není možné		
DOPLŇKOVÉ (za příplatek)		
rozměr „100“	+20%	
systém REVES	1760/2130	
rekuperační seřiznutí	bez příplatku	
třetí pant v křídle:		
typ C pro šířku „60“-„80“	320/387	
skrytý DUO pro šířku „60“-„70“	880/1065	
změna standardního pantu DUO na pant DUO v bílé nebo černé barvě (cena za 1ks)		160/194
falcový systém kolekce BLACK: změna odstínu zámku na černý		bez příplatku
rám (umožňující samostatné zkrácení dveřního křídla do 50 mm) (netýká se verze W08)		240/290
rám (umožňující samostatné zkrácení dveřního křídla do 90 mm) (netýká se verze W08)		320/387
ochrana spodní části rámu proti nadměrnému působení vlhkosti (netýká se křídla s ventilačním seřiznutím)		160/194
dveře vyšší 2100 mm (falcový systém), 2140 mm (bezfalcový systém)		+10%
dveře vyšší 2200 mm (falcový systém), 2240 mm (bezfalcový systém)		+20%
ventilační seřiznutí		280/339
ozdobné hliníkové lišty na povrchu křídla v černé, zlaté (lesk) barvě nebo odstínu chrom lesk		bez příplatku
změna odstínu zámku DUO na černý nebo zlatý (lesk)		160/194
hrana křídla v laminátu v odstínu černá, šedá nebo grafit		960/1162

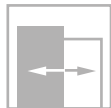
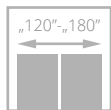
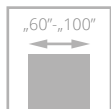

dveře ESTATO, verze A02, zárubeň nastavitelná systém DIN

ESTATO

od **8192**⁹⁹¹²



- **pevná konstrukce** – dřevěný rám obložený HDF deskami
- výplň tvoří **plná dřevotříská**
- **třívrstvý nátěrový systém** – životnost barvy na dlouhá léta"
- bohatá paleta barevného provedení podle vzorníků **RAL a NCS**
- **tvrdé bezpečnostní sklo** v matné bílé barvě s tloušťkou 6 mm nebo **laminované sklo VSG 44.2 v černé barvě**
- **nastavitelný pant typ Z, typ O a nastavitelný typ DUO**



frézování na povrchu křídla



laminované sklo v matné bílé barvě



hrana křídla v laminátu v odstínu černá, šedá nebo grafit - varianta (netýká se kolekce BLACK)



sklo v černém odstínu - volitelně

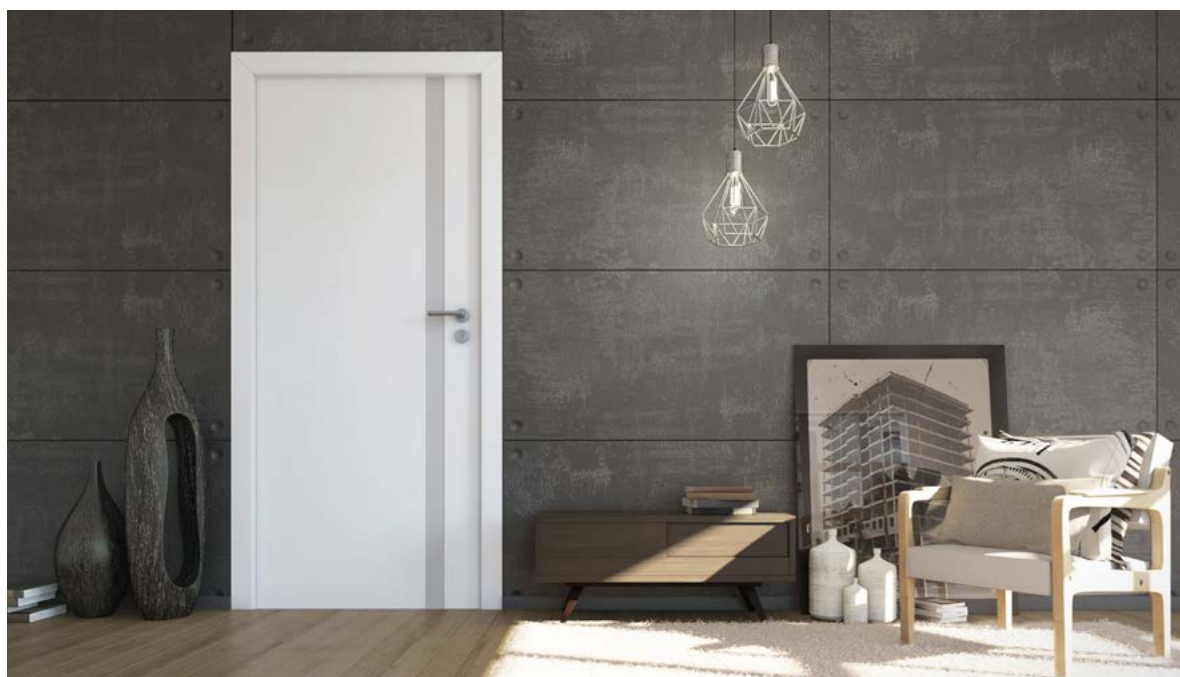

dveře ESTATO, verze A01, zárubeň nastavitelná systém DIN

EURO aktuální cena



CZK aktuální cena





SKLO BÍLÉ

VERZE	A01 / V1SA	A02 / V2SA	A03 / V3SA	B1 / VF11	B2 / VF12	B3 / VF13
BÍLÁ	9048/10948	9048/10948	9048/10948	8192/9912	8192/9912	8192/9912
BĚŽOVÁ, ŠEDÁ	9848/11916	9848/11916	9848/11916	8992/10880	8992/10880	8992/10880



LAMINOVANÉ SKLO ČERNÉ

VRSTVENÉ - LAMINOVANÉ SKLO BÍLÉ MATNÉ

VERZE	A01 / V1SA	A02 / V2SA	A03 / V3SA	A01 / V1SA	A02 / V2SA	A03 / V3SA
BÍLÁ	10264/12419	11344/13726	11872/14365	10264/12419	11344/13726	11872/14365
BĚŽOVÁ, ŠEDÁ	11064/13387	12144/14694	12672/15333	11064/13387	12144/14694	12672/15333

BAREVNÉ PROVEDENÍ



VOLITELNÉ BAREVNÉ PROVEDENÍ

STŘÍKANÉ

doplatek k základní bílé barvě (RAL 9003), šedé (7047), béžové NCS s2005 Y50R podle barevných skupin RAL, NCS (str. 10)

SKUPINA I	SKUPINA II	SKUPINA III	SKUPINA IV	SKUPINA V
2680/3243	3040/3678	3320/4017	3992/4830	4792/5798

ZÁRUBNĚ

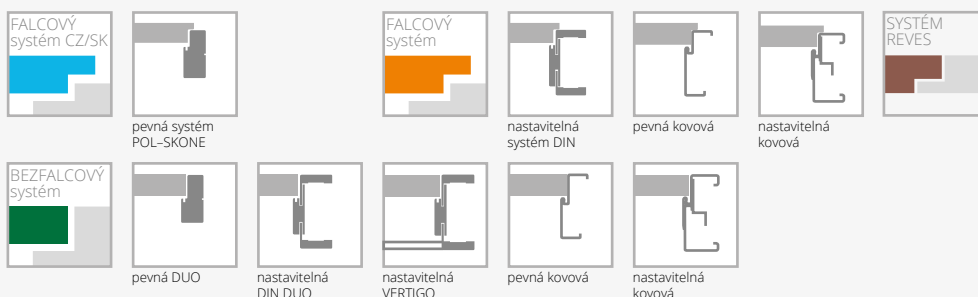

VYBAVENÍ

STANDARDNÍ		
tvrdné sklo matné bílé o tloušťce 6 mm (verze A01-58 mm, A02-208 mm, A03-280 mm)*		
laminované sklo 44.2 v černé nebo matné bílé barvě s tloušťkou 8,5 mm (verze A01- 54 mm, A02 - 205 mm, A03 - 276 mm)		
jednobodový zámek, rozteč 72 mm (falcový systém) nebo magnetický (bezfalcový systém) zadlabaný, na klíč (rozteč 90 mm), na vložku (rozteč 85 mm) nebo s WC zamykáním - oliva (rozteč 90 mm)		
panty: typ Z - pro zárubeň systémů DIN, typ O - pro kovovou zárubeň („60“-„90“ - 3 ks), typ C - pro dřevěnou zárubeň („60“-„80“ - 2 ks, „90“ - 3 ks) nebo skrytý DUO nikl satén („60“-„70“ - 2 ks, „80“-„90“ - 3 ks)		
DOPLŇKOVÉ (za příplatek)		
rozměr „100“		+20%
systém REVES	1760/2130	
výplň z plné dřevotřískové desky (vhodné použití 3 panty na křídle)	800/968	
třetí pant v křídle:		
typ C pro šířku „60“-„80“	320/387	
skrytý DUO pro šířku „60“-„70“	880/1065	
změna standardního pantu DUO na pant DUO v bílé barvě (cena za 1ks)	160/194	
falcový systém kolečka BLACK:		
změna odstínu pantu typ T na černý (cena za 1ks)	520/629	bez příplatku
změna odstínu zámku na černý		
rám (umožňující samostatné zkrácení dveřního křídla do 50 mm) (netýká se verze A01, A02, A03)	240/290	
rám (umožňující samostatné zkrácení dveřního křídla do 90 mm) (netýká se verze A01, A02, A03)	320/387	
zesílení pod dveřní zavírač (netýká se verze A01, A02, A03)	200/242	
ochrana spodní části rámu proti nadměrnému působení vlhkosti (netýká se křídla s ventilačním seříznutím) (netýká se verze A01, A02, A03)	160/194	
dveře vyšší 2100 mm (falcový systém), 2140 mm (bezfalcový systém) (netýká se v. A01, A02, A03)		+10%
dveře vyšší 2200 mm (falcový systém), 2240 mm (bezfalcový systém) (netýká se v. A01, A02, A03)		+20%
ventilační seříznutí (týká se verze B1, B2, B3)	280/339	
ventilační seříznutí A01 v šířce „60“ - „100“	800/968	
ventilační seříznutí A02, A03 v šířce „70“ - „100“	800/968	
tvrdné sklo o tloušťce 6 mm v odstínu grafit nebo hnědé		+10%
posuvné provedení (netýká se verze A01)		str. 104-108
hrana křídla v laminátu v odstínu černá, šedá nebo grafit	960/1162	

*možná tolerance +/- 1-2 mm

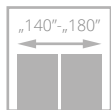
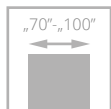

dveře ESTATO, verze A02, zárubeň nastavitelná systém DIN

PALAZZO

od **14160**^{/17134}

NOVINKA

- **pevná konstrukce – dřevěný rám**
- **unikátní vzor**
- výplň tvoří **plná dřevotříška**
- **třívrstvý nátěrový systém** – životnost barvy na dlouhá léta"
- bohatá paleta barevného provedení podle vzorníků **RAL a NCS**
- **nastavitelný pant typ Z a nastavitelný typ DUO**



frézování na povrchu křídla



dveře ESTATO, verze A01, zárubeň nastavitelná systém DIN

EURO aktuální cena



CZK aktuální cena





VERZE W00

BÍLÁ	14160/17134
BÉŽOVÁ, ŠEDÁ	14960/18102
ČERNÁ	15760/19070

BAREVNÉ PROVEDENÍ



001
bílá
(RAL 9003)

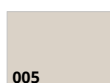

005
béžová
(NCS s2005 Y50R)



006
šedá
(RAL 7047)



002
černá
(RAL 9005)

Platí pro zárubně DIN, DIN DUO a Vertigo.

VOLITELNÉ BAREVNÉ PROVEDENÍ



odstíny vzorníku RAL a NCS (kromě metalických)

doplatek k základní bílé barvě (RAL 9003), šedé (7047), béžové NCS s2005 Y50R podle barevných skupin RAL, NCS (str. 10)

SKUPINA I	SKUPINA II	SKUPINA III	SKUPINA IV	SKUPINA V
2680/3243	3040/3678	3320/4017	3992/4830	4792/5798

ZÁRUBNĚ



pevná systém
POL-SKONE



nastavitelná
systém DIN



pevná DUO



nastavitelná
DIN DUO



nastavitelná
VERTIGO

VYBAVENÍ

STANDARDNÍ

jednobodový zámeček, rozteč 72 mm (falcový systém) nebo magnetický (bezfalcový systém) zadlabaný, na klíč (rozteč 90 mm), na vložku (rozteč 85 mm) nebo s WC zamykáním – oliva (rozteč 90 mm)

panty: typ Z – pro zárubeň systému DIN, typ C – pro dřevěnou zárubeň („60“-„80“ – 2 ks, „90“ – 3 ks) nebo skrytý DUO nikl satén („60“-„70“ – 2 ks, „80“-„90“ – 3 ks)

nelze použít dveřní zavírač

DOPLŇKOVÉ (za příplatek)

rozměr „100“	320/387
systém REVES	1760/2130
rekuperační seříznutí	bez příplatku
třetí pant v křídle:	
typ C pro šířku „60“-„80“	320/387
skrytý DUO pro šířku „60“-„70“	880/1065
změna standardního pantu DUO na pant DUO v bílé barvě (cena za 1 ks)	160/194
ochrana spodní části rámu proti nadměrnému působení vlhkosti (netýká se křídla s ventilačním seříznutím)	160/194
ventilační seříznutí	280/339

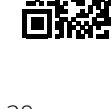
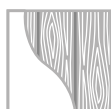
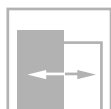
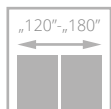
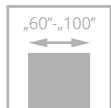

dveře VERTIGO, verze W03, zárubeň nastavitelná systém DIN

VERTIGO

od **14160**^{/17134}



- **pevná konstrukce s dřevěným rámem obloženým HDF deskami**
- **třívrstvý nátěrový systém** – životnost barvy na dlouhá léta
- bohatá paleta barevného provedení podle vzorníků **RAL a NCS**
- **tvrdé bezpečnostní sklo** v matné bílé barvě s tloušťkou 6 mm
- nastavitelný pant typ C a nastavitelný typ DUO



rámeček



skrytý pant DUO bílý – varianta pro bezfalcové provedení



standardní spojovací lišt pod úhlem 45° zárubeň DIN DUO



dveře VERTIGO, verze W02, zárubeň nastavitelná systém VERTIGO

EURO aktuální cena



CZK aktuální cena





VERZE	W00 / V01	OSD / V1SD	W02 / V02	W02S1 / V2SD
BÍLÁ	14160/17134	14160/17134	14160/17134	14160/17134
BÉŽOVÁ, ŠEDÁ	14960/18102	14960/18102	14960/18102	14960/18102
ČERNÁ	15760/19070	-	15760/19070	-



VERZE	W03 / V03	W03S1 / V3S1	W03S2 / V3S2	W03S3 / V3S3
BÍLÁ	14160/17134	14160/17134	14160/17134	14160/17134
BÉŽOVÁ, ŠEDÁ	14960/18102	14960/18102	14960/18102	14960/18102
ČERNÁ	15760/19070	-	-	-

BAREVNÉ PROVEDENÍ

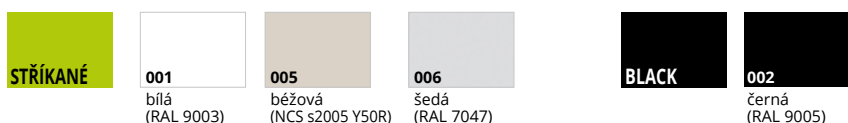

Platí pro křídla Vertigo W00, W02, W03 a zárubně DIN, DIN DUO a Vertigo.

VOLITELNÉ BAREVNÉ PROVEDENÍ



doplatek k základní bílé barvě (RAL 9003), šedé (7047), béžové NCS s2005 Y50R podle barevných skupin RAL, NCS (str. 10)

SKUPINA I	SKUPINA II	SKUPINA III	SKUPINA IV	SKUPINA V
3192/3862	3992/4830	4792/5798	5592/6766	6392/7734

ZÁRUBNĚ

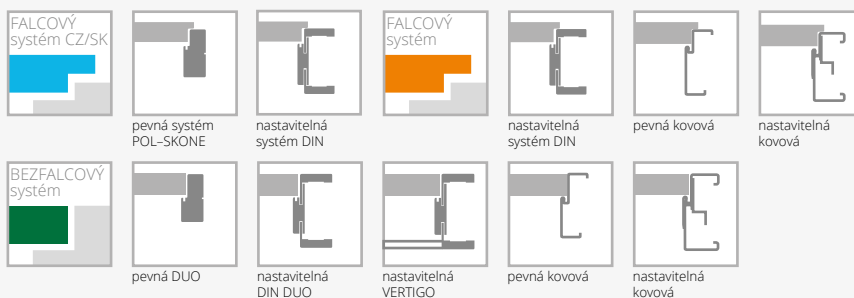

VYBAVENÍ

STANDARDNÍ		
tvrdné sklo matné bílé o tloušťce 6 mm nelze použít čiré sklo	rekuperační seříznutí	bez příplatku
jednobodový zámek, rozteč 72 mm (falcový systém) nebo magnetický (bezfalcový systém) zadlabaný, na klíč (rozteč 90 mm), na vložku (rozteč 85 mm) nebo s WC zamykáním - oliva (rozteč 90 mm)	systém REVES (verze W00, W02, W03) (nad rozsah ZW5 je úhel otevření dveří 87°)	1760/2130
panty: typ Z - pro zárubeň systému DIN, typ O - pro kovovou zárubeň („60“-„90“ - 3 ks), typ C - pro dřevěnou zárubeň nebo skrytý DUO nikl satén („60“-„80“ - 2 ks, „90“ - 3 ks)	třetí pant v křídle: typ C pro šířku „60“-„80“ skrytý DUO pro šířku „60“-„80“	320/387 880/1065
nelze použít dveřní zavírač	změna standardního pantu DUO na pant DUO v bílé nebo černé barvě (cena za 1ks)	160/194
kolekce BLACK: čelo magnetického zámku a panty DUO ve standardu v černé barvě	falcový systém kolekce BLACK: změna odstínu zámku na černý	bez příplatku
DOPLŇKOVÉ (za příplatek)	ochrana spodní části rámu proti nadměrnému působení vlhkosti (netýká se křidel s ventilačním seříznutím)	160/194
rozměr „100“	dveře vyšší 2140 (bezfalcový systém)	+10%
	ventilační seříznutí	280/339

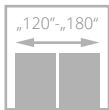
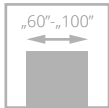

dveře VILANO, verze W00, zárubeň nastaviteľná DIN

VILANO

od **14160**^{/17134}



- **pevná konštrukcia s dreveným rámom obloženým HDF deskami**
- **třívrstvý nátěrový systém** – životnost barvy na dlouhá léta
- bohatá paleta barevného provedení podle vzorníků **RAL a NCS**
- **tvrdé bezpečnostní sklo** v matné bílé barvě s tloušťkou 6 mm
- nastaviteľný pant typ C a nastaviteľný typ DUO



skrytý pant DUO bílý – varianta pro bezfalcové provedení



profil rámečku



dveře VILANO, verze W00, zárubeň nastaviteľná DIN

EURO aktuální cena



CZK aktuální cena





VERZE	W00 / V01	OSD / V1SD
BÍLÁ	14160/17134	14160/17134
BĚŽOVÁ, ŠEDÁ	14960/18102	14960/18102
ČERNÁ	15760/19070	-

Platí pro křídla Vilano W00 a zárubně DIN, DIN DUO a Vertigo.

BAREVNÉ PROVEDENÍ

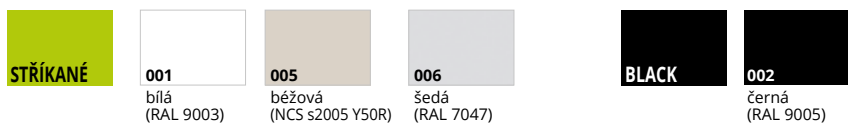

VOLITELNÉ BAREVNÉ PROVEDENÍ

SKUPINA I	SKUPINA II	SKUPINA III	SKUPINA IV	SKUPINA V
3192/3862	3992/4830	4792/5798	5592/6766	6392/7734

ZÁRUBNĚ

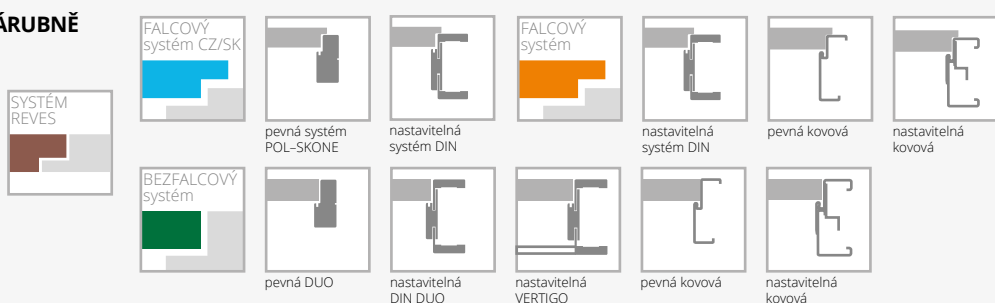

VYBAVENÍ

STANDARDNÍ	rekuperační seříznutí	bez příplatku
tvrzené, matně bílé sklo o tloušťce 6 mm nelze použít čiré sklo	systém REVES (verze W00) (nad rozsah ZW4 je úhel otevření dveří 88°)	1760/2130
jednobodový zámek, rozteč 72 mm (falcový systém) nebo magnetický (bezfalcový systém) zadlabaný, na klíč (rozteč 90 mm), na vložku (rozteč 85 mm) nebo s WC zamykáním – oliva (rozteč 90 mm)	třetí pant v křídle: typ C pro šířku „60“-„80“ typ O – pro kovovou zárubeň „60“-„80“	320/387 880/1065
panty: typ Z – pro zárubeň systému DIN, typ O – pro kovovou zárubeň („60“-„90“ – 3 ks), typ C – pro dřevěnou zárubeň nebo skrytý DUO nikl satén („60“-„80“ – 2 ks, „90“ – 3 ks)	změna standardního pantu DUO na pant DUO v bílé nebo černé barvě (cena za 1 ks)	160/194
nelze použít dveřní zavírač	falcový systém kolekce BLACK: změna odstínu zámku na černý	bez příplatku
DOPLŇKOVÉ (za příplatek)	ochrana spodní části rámu proti nadměrnému působení vlhkosti (netýká se křídla s ventilačním seříznutím)	160/194
rozměr „100“	dveře vyšší 2140 mm (bezfalcový systém)	+10%
	ventilační seříznutí	280/339

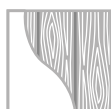
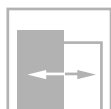
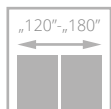
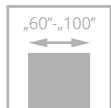

pro křídla s ventilací



dveře MODERN, verze 02, zárubeň nastavitelná systém DIN

MODERN

od **14160**^{/17134}



- **pevná konstrukce s dřevěným rámem obloženým HDF deskami**
- **třívrstvý nátěrový systém** – životnost barvy na dlouhá léta
- bohatá paleta barevného provedení podle vzorníků **RAL a NCS**
- nastavitelný pant typ C a nastavitelný typ DUO



profil rámu křídla



skrytý pant DUO bílý – varianta pro bezfalcové provedení



obložková a horní lišta natíraná



dveře MODERN, verze 02 s horní lištou, zárubeň nastavitelná systém DIN

EURO aktuální cena



CZK aktuální cena





VERZE	01 / V01	01S6 / V1S6	02 / V02	02S6 / V2S6
BÍLÁ	14160/17134	16504/19970	14160/17134	16504/19970
BĚŽOVÁ, ŠEDÁ	14960/18102	17304/20938	14960/18102	17304/20938
ČERNÁ	15760/19070	-	15760/19070	-



VERZE	05 / V05	05S8 / V5S8	08 / V08	08S10 / V8S10
BÍLÁ	14160/17134	16504/19970	14160/17134	16504/19970
BĚŽOVÁ, ŠEDÁ	14960/18102	17304/20938	14960/18102	17304/20938
ČERNÁ	15760/19070	-	15760/19070	-

BAREVNÉ PROVEDENÍ

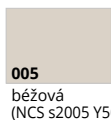

Platí pro křídla Modern 01, 02, 05, 08 a zárubně DIN, DIN DUO a Vertigo.

VOLITELNÉ BAREVNÉ PROVEDENÍ



odstíny vzorníku RAL a NCS (kromě metalických)

doplatek k základní bílé barvě (RAL 9003), šedé (7047), béžové NCS s2005 Y50R podle barevných skupin RAL, NCS (str. 10)

SKUPINA I	SKUPINA II	SKUPINA III	SKUPINA IV	SKUPINA V
3192/3862	3992/4830	4792/5798	5592/6766	6392/7734

ZÁRUBNĚ



VYBAVENÍ

STANDARDNÍ	DOPLŇKOVÉ (za příplatek)
sklo matné bílé nebo hladké čiré o tloušťce 4 mm	rozměr „100“ +20%
dřevěné příčky	rekuperační seříznutí bez příplatku
jednobodový zámek, rozteč 72 mm (falcový systém) nebo magnetický (bezfalcový systém) zadlabaný, na klíč (rozteč 90 mm), na vložku (rozteč 85 mm) nebo s WC zamykáním – oliva (rozteč 90 mm)	systém REVES (verze 01, 02, 05, 08) 1760/2130
panty: typ C – pro dřevěnou zárubeň („60“-„80“ – 2 ks, „90“ – 3 ks), typ Z – pro zárubeň systému DIN, typ O – pro kovovou zárubeň („60“-„90“ – 3 ks), nebo skrytý DUO nikl satén („60“-„80“ – 2 ks, „90“ – 3 ks)	třetí pant v křídle: typ C pro šířku „60“-„80“ 320/387 skrytý DUO pro šířku „60“-„80“ 880/1065
nelze použít dveřní zavírač	změna standardního pantu DUO na pant DUO v bílé nebo černé barvě (cena za 1ks) 160/194
kolekce BLACK: čelo magnetického zámku a panty DUO ve standardu v černé barvě	falcový systém kolekce BLACK: změna odstínu zámku na černý bez příplatku
	ochrana spodní části rámu proti nadměrnému působení vlhkosti (netýká se křidel s ventilačním seříznutím) 160/194
	dveře vyšší 2140 mm (bezfalcový systém) +10%
	ventilační seříznutí 280/339

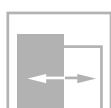
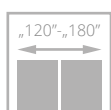
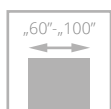

pro křídla
s ventilací



dveře MODENA, verze 02, zárubeň nastavitelná systém DIN

MODENA

od **14160**_{/17134}

- **pevná konstrukce s dřevěným rámem obloženým HDF deskami**
- **třívrstvý nátěrový systém** – životnost barvy na dlouhá léta
- bohatá paleta barevného provedení podle vzorníků RAL a NCS
- nastavitelný pant typ C a nastavitelný typ DUO



profil rámu křídla



dveře MODENA, verze 08, zárubeň nastavitelná systém DIN DUO

EURO aktuální cena



CZK aktuální cena





VERZE	02 / V02	05 / V05	08 / V08
BÍLÁ	14160/17134	14160/17134	14160/17134
BÉŽOVÁ, ŠEDÁ	14960/18102	14960/18102	14960/18102
ČERNÁ	15760/19070	15760/19070	15760/19070

BAREVNÉ PŘEDVÍZÁNÍ



Platí pro zárubně DIN, DIN DUO a Vertigo.

VOLITELNÉ BAREVNÉ PŘEDVÍZÁNÍ



odstíny vzorníku RAL a NCS (kromě metalických)

doplatek k základní bílé barvě (RAL 9003), šedé (7047), béžové NCS s2005 Y50R podle barevných skupin RAL, NCS (str. 10)

SKUPINA I	SKUPINA II	SKUPINA III	SKUPINA IV	SKUPINA V
3192/3862	3992/4830	4792/5798	5592/6766	6392/7734

ZÁRUBNĚ

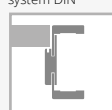

VYBAVENÍ

STANDARDNÍ
jednobodový zámek, rozteč 72 mm (falcový systém) nebo magnetický (bezfalcový systém) zadlabaný, na klíč (rozteč 90 mm), na vložku (rozteč 85 mm) nebo s WC zamykáním – oliva (rozteč 90 mm)
panty: typ Z – pro zárubeň systému DIN („60“-„90“ – 3 ks), typ C – pro dřevěnou zárubeň, nebo skrytý DUO nikl satén („60“-„80“ – 2 ks, „90“ – 3 ks)
nelze použít dveřní zavírač

DOPLŇKOVÉ (za příplatek)	
rozměr „100“	+10%
systém REVES	1760/2130
rekuperační seřiznutí	bez příplatku
třetí pant v křídle: typ K pro šířku „60“-„80“	320/387
skrytý DUO pro šířku „60“-„80“	880/1065
změna standardního pantu DUO na pant DUO v bílé nebo černé barvě (cena za 1 ks)	160/194
ventilační seřiznutí	280/339
ochrana spodní části rámu proti nadměrnému působení vlhkosti (netýká se křídla s ventilačním seřiznutím)	160/194
dveře vyšší 2140 mm (bezfalcový systém)	+10%

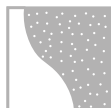
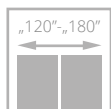
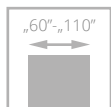

dveře LOFTY, verze W00, nastavitelná zárubeň SYSTÉM DIN barva dveře black

LOFTY

od **5248**₇₆₃₅₀

- **pevná konstrukce - dřevěný rám obložený HDF deskami**
- výplň tvoří **plná dřevotříska**
- pant typ Z, zesílený typ O a nastavitelný typ DUO



dveře LOFTY, verze W00, nastavitelná zárubeň DIN černá barva 244

EURO aktuální cena



CZK aktuální cena





CENA KOMPLETU
=
CENA KŘÍDLA
+
CENA ZÁRUBNĚ DIN/DIN DUO
(244 nebo 644 černá)
nebo
CENA ZÁRUBNĚ HARMONY
(černá RAL 9005)
nebo
CENA KOVOVÉ ZÁRUBNĚ

VERZE	W00 / V00
ECO TOP	5248/6350
LAMISTONE CPL	6000/7260
SILKSTONE	6000/7260
DÝHOVANÉ A	8808/10658
DÝHOVANÉ D	11848/14336

BAREVNÉ PROVEDENÍ

ECO TOP	121 dub	141 dub Salinas	159 dub delano	160 dub sonoma	161 dub halif
SILKSTONE	230 dub gran	276 polský dub			
LAMISTONE CPL	231 dub halif	243 dub delano	250 dub terra		
DÝHOVANÉ SKUPINA A	311 světý dub	334 dub evropský			
DÝHOVANÉ SKUPINA D				460 makassar	

ZÁRUBNĚ



FALCOVÝ systém CZ/SK		nastavitelná systém DIN	FALCOVÝ systém		pevná kovová		nastavitelná kovová
BEZFALCOVÝ systém		nastavitelná DIN DUO		pevná kovová		nastavitelná kovová	

VYBAVENÍ

STANDARDNÍ		
jednobodový zámek, rozteč 72 mm (falcový systém) nebo magnetický (bezfalcový systém) zadlabaný, na klíč (rozteč 90 mm), na vložku (rozteč 85 mm) nebo s WC zamykáním – oliva (rozteč 90 mm)		rám (umožňující samostatné zkrácení dveřního křídla do 50 mm) 240/290
panty: typ Z – pro zárubeň systému DIN, typ O – pro kovovou zárubeň („60“-„90“ – 3 ks) nebo skrytý DUO nikl satén („60“-„80“ – 2 ks, „90“ – 3 ks)		rám (umožňující samostatné zkrácení dveřního křídla do 90 mm) 320/387
		zesílení pod dveřní zavírač 200/242
		ochrana spodní části rámu proti nadměrnému působení vlhkosti (netýká se křídla s ventilačním seříznutím) 160/194
		dveře vyšší 2100 mm (falcový systém), 2140 mm (bezfalcový systém) +10%
		dveře vyšší 2200 mm (falcový systém), 2240 mm (bezfalcový systém) +20%
		ventilační seříznutí 280/339
		hrana křídla v černé barvě: bez příplatku
		hrana ABS v barvě černé nebo dub polský (týká se pouze falcového systému) 800/968
DOPLŇKOVÉ (za příplatek)		
rozměr „100“	+20%	
rozměr „110“	+40%	
systém REVES	1760/2130	
rekuperační seříznutí	bez příplatku	
třetí pant v křídle nebo nastavitelný čepový pant (cena za 1 ks): skrytý DUO pro šířku „60“-„80“	1040/1258	

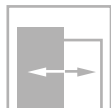
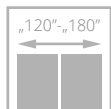
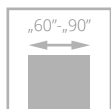

pro křídla s ventilací



dveře ARCO, verze W03P, zárubeň nastavitelná systém DIN

ARCO

od **5000** / 6050



- **pevná konstrukce** rámu z vysoce kvalitní MDF desky
- certifikát FSC Mix dostupný na dotaz zákazníka



rám má svíslou kresbu, panely a výplň vodorovnou



panely, zasklení



za příplatek: **laminované sklo VSG 22.1 v černé barvě - NOVINKA**



Značka odpovědného lesnictví

ARCO s certifikátem FSC Mix dostupný na dotaz zákazníka

EURO aktuální cena



CZK aktuální cena



dveře ARCO, verze W02 (dveře vlevo i vpravo), zárubeň nastavitelná DIN



VERZE	W02P / V02	W2S / V2S2	W02 / V2S5	W2D / V1SD	W03P / V03	W3S / V3S2	W03 / V3S5	W5P / V4S2	W5S / V4S4	W05 / V4S3
ECO TOP	5000/6050	5000/6050	5000/6050	5720/6921	5000/6050	5000/6050	5000/6050	5000/6050	5720/6921	5000/6050
SILKSTONE	5800/7018	5800/7018	5800/7018	6560/7938	5800/7018	5800/7018	5800/7018	5800/7018	6560/7938	5800/7018
LAMISTONE										



VERZE	W06 / V05	W6S1 / V5S1	W6S2 / V5S2	W6S3 / V5S3	W07 / V06	W07S1 / V6S1	W07S3 / V3S3	W08 / V07	W08S1 / V7S1	W08S4 / V7S4
ECO TOP	5000/6050	5000/6050	5000/6050	5720/6921	5000/6050	5000/6050	5000/6050	5000/6050	5000/6050	5000/6050
SILKSTONE	5800/7018	5800/7018	5800/7018	6560/7938	5800/7018	5800/7018	5800/7018	5800/7018	5800/7018	5800/7018
LAMISTONE										

BAREVNÉ PŘÍKRYTÍ

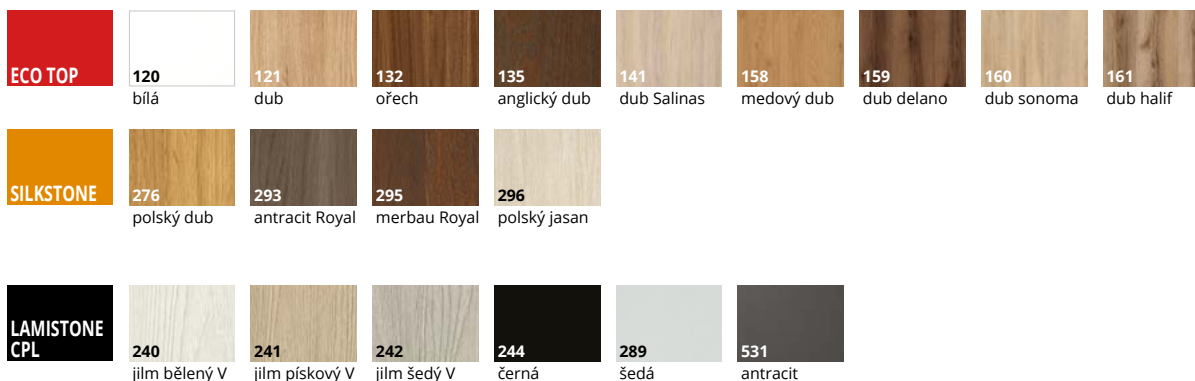

ZÁRUBNĚ

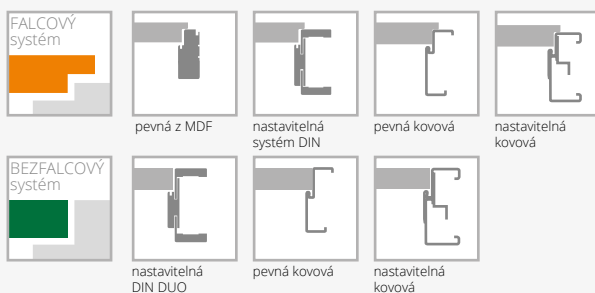

VYBAVENÍ

STANDARDNÍ	DOPLŇKOVÉ (za příplatek)
sklo matné bílé/hnědé nebo hladké čiré o tloušťce 4 mm	rekuperační seřiznutí +10%
verze W2D, W5S, W05, W6S1, W6S2, W6S3 standard – tvrzené sklo, matné bílé/hnědé	ventilační seřiznutí 280/339
jednobodový zámek, rozteč 72 mm (falcový systém) nebo magnetický (bezfalcový systém) zadlabaný, na klíč (rozteč 90 mm), na vložku (rozteč 85 mm) nebo s WC zamýkáním – oliva (rozteč 90 mm)	laminované sklo VSG 22.1 bílá barva nebo čiré (platí pro 1 skl. tabuli): verze W02, W08 240/290 verze W03 200/242
panty: typ Z – pro zárubeň systému DIN, typ O – pro kovovou zárubeň, typ E – pro MDF zárubeň nebo skrytý DUO nikl satén („60“ – „90“ – 3 ks)	čiré tvrzené sklo v tloušťce 4 mm +10%
nelze použít dveřní zavírač	laminované sklo VSG 22.1 černá barva (platí pro 1 skl. tabuli): verze W02, W08 240/290 verze W03 200/242
nelze použít padací těsnění	

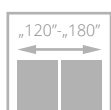
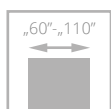

dveře INTER-AMBER, verze F00, zárubeň nastavitelná systém DIN

INTER-AMBER

od **3000** /₃₆₃₀



- **pevná konstrukce - dřevěný rám obložený HDF deskami**
- **bohatá paleta barevného** provedení s povrchem ECO TOP a HIGH TOP
- verze AS4, 03SD - **tvrdé bezpečnostní sklo** s tloušťkou 4 mm v odstínu bílá nebo hnědá matná



příčky AS4



dveře INTER-AMBER, verze F06 (dveře vlevo), verze A00 (dveře vpravo), zárubeň nastavitelná systém DIN

EURO aktuální cena



CZK aktuální cena





VERZE	A00 / V00	A01 / V2S	AS4 / V2SD	03SD / V3SD	C00 / V03	C01 / V3S1	C02 / V3S2	C03 / V3S3
ECO TOP	3000/3630	3696/4472	5752/6960	5608/6786	5608/6786	5608/6786	5608/6786	5608/6786
HIGH TOP	3000/3630	3696/4472	5752/6960	5608/6786	5608/6786	5608/6786	5608/6786	5608/6786



VERZE	F00 / V00	F01 / V6S1	F02 / V6S2	F06 / V6S6	04SD / V4SD	05SD / V5SD
ECO TOP	5992/7250	5992/7250	5992/7250	5992/7250	5608/6786	5608/6786
HIGH TOP	5992/7250	5992/7250	5992/7250	5992/7250	5608/6786	5608/6786

BAREVNÉ PŘEVODNÍ

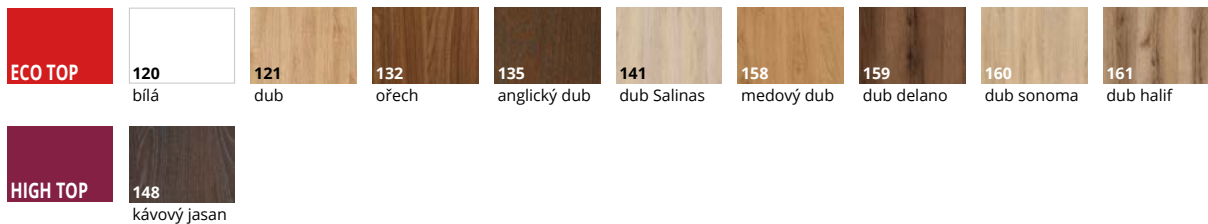

ZÁRUBNĚ

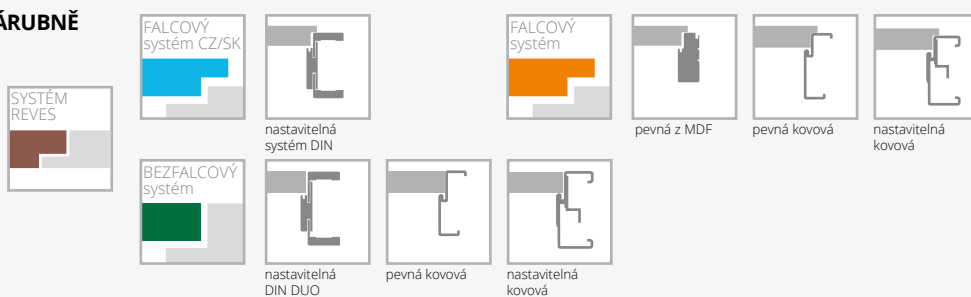

VYBAVENÍ

STANDARDNÍ		
sklo matné bílé/hnědé nebo hladké čiré o tloušťce 4 mm		třetí pant v křídle nebo nastavitelný čepový pant (cena za 1 ks):
verze AS4, 03SD standard – tvrzené sklo matné bílé/hnědé 4 mm		skrytý DUO pro šířku „60“-„80“
jednobodový zámek, rozteč 72 mm (falcový systém) nebo magnetický (bezfalcový systém) zadlabaný, na klíč (rozteč 90 mm), na vložku (rozteč 85 mm) nebo s WC zamykáním – oliva (rozteč 90 mm)		rám (umožňující samostatné zkrácení dveřního křídla do 50 mm)
panty: typ Z – pro zárubeň systému DIN, typ O – pro kovovou zárubeň, typ E – pro MDF zárubeň („60“-„90“ – 3 ks), skrytý DUO nikl satén („60“-„80“ – 2 ks, „90“ – 3 ks)		rám (umožňující samostatné zkrácení dveřního křídla do 90 mm)
		zesílení pod dveřní zavírač
		ochrana spodní části rámu proti nadměrnému působení vlhkosti (netýká se křídel s ventilačním seříznutím)
		dveře vyšší 2100 mm (falcový systém CZ/SK, netýká se zárubní MDF), 2140 mm (bezfalcový systém)
		dveře vyšší 2200 mm (falcový systém CZ/SK, netýká se zárubní MDF), 2240 mm (bezfalcový systém)
		ventilační seříznutí
		tvrzené sklo (týká se 1 skla):
		verze C, F
		verze 04SD, 05SD
		čiré tvrzené sklo o tloušťce 4 mm
DOPLŇKOVÉ (za příplatek)		
rozměr „100“ (vzhled zasklení stejně jako u „90“)	320/387	+10%
rozměr „110“ (vzhled zasklení stejně jako u „90“)	640/774	+20%
systém REVES (verze A00, C00, F00)	1760/2130	
rekuperační seříznutí	bez příplatku	280/339
výplň z děrované dřevotřískové desky	1200/1452	520/629
výplň z plné dřevotřískové desky	1640/1984	360/436
		+10%

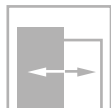
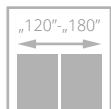
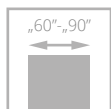

pro křídla s ventilací



dveře SEDO, verze W00, nastavitelná zárubeň SYSTÉM DIN

SEDO

od **7080**_{/8567}

- **pevná konstrukce rámu** z vysoce kvalitní MDF desky
- **široká nabídka barevných provedení povrchů UNI MAT PLUS** se speciální vrstvou odolnou proti otiskům prstů

EURO aktuální cena



CZK aktuální cena



dveře SEDO, verze W00, nastavitelná zárubeň SYSTÉM DIN

NOVÉ VZORY



VERZE	W00 / V00	W01S8	W01S8 černé příčky	W01 / V1SD	W02 / V02
výška	7080/8567	8680/10503	8680/10503	7432/8993	7432/8993
výšky 2140 mm (bezfalcové)	7800/9438	9560/11568	9560/11568	8200/9922	8200/9922
výška 2240 mm (bezfalcové)	8520/10309	10440/12632	10440/12632	8920/10793	8920/10793

NOVINKA!
možnost černých příček

BAREVNÉ PŘEVODNÍ

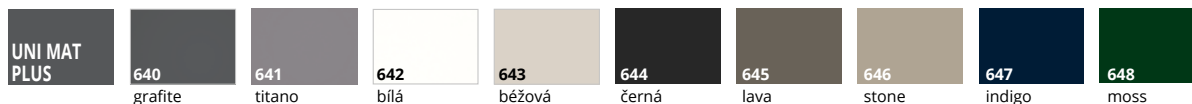

ZÁRUBNĚ



VYBAVENÍ

STANDARDNÍ
 verze W00: panel o tloušťce 12 mm
 verze W01: tvrzené sklo matné bílé o tloušťce 4 mm
 verze W01, W01S8: tvrzené sklo průhledné nebo matné bílé o tloušťce 4 mm
 není možné použít vrstvené sklo – laminované – typ VSG 22.1, VSG 33.1
 jednobodový zámek, rozteč 72 mm (falcový systém) nebo magnetický (bezfalcový systém) zadlabací, na klíč (rozteč 90 mm), na vložku (rozteč 85 mm) nebo s WC zamykáním – oliva (rozteč 90 mm)
 černá 644, falcový systém: zámek v černé barvě, panty v provedení kartáčovaný nikl
 černá 644, bezfalcový systém: zámek a panty v černé barvě
 panty: typ B – pro zárubeň systému DIN, typ D – pro MDF zárubeň, typ M – pro kovovou zárubeň nebo skrytý DUO nikl satén („60“-, 90“ – 3 ks)
 černá 644: skrytý pant DUO v černé barvě
 nelze použít dveřní zavírač
 nelze použít padací těsnění

DOPLŇKOVÉ (za příplatek)	
rekuperační seříznutí (jen pro standardní výšku)	+10%
ventilační seříznutí (str. 135)	280/339
verze W01S8: příčky v černé barvě	bez příplatku

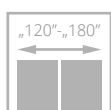
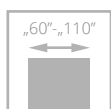

třída II



dveře CREATO, verze A02, nastavitelná zárubeň SYSTÉM DIN

CREATO

od **9016**₁₀₉₀₉

- **pevná konstrukce - dřevěný rám**
- výplň tvoří **plná dřevotřísk**
- **bohatá paleta barevného provedení povrchu UNI MAT PLUS, který se vyznačuje hmatově hedvábným dojmem a speciální vrstvou odolnou proti otiskům prstů**
- **bezpečnostní laminované sklo VSG 44.2 v černé barvě**
- **pant typ Z nebo nastavitelný DUO**



skrytý pant bílý - volitelně



dveře CREATO, verze A01, obložková zárubeň SYSTÉM DIN

EURO aktuální cena



CZK aktuální cena





SKLO ČIRÉ, LAMINOVANÉ SKLO BÍLÉ MATNÉ NEBO ČERNÉ

VERZE A01 / V1SA A02 / V2SA A03 / V3SA

9016/10909

9760/11810

10128/12255



SKLO TVRZENÉ BÍLÉ MATNÉ NEBO GRAFITOVÉ O TLOUŠŤCE 6 MM

VERZE A01 / V1SA A02 / V2SA A03 / V3SA

9016/10909

9760/11810

10128/12255

BAREVNÉ PROVEDENÍ

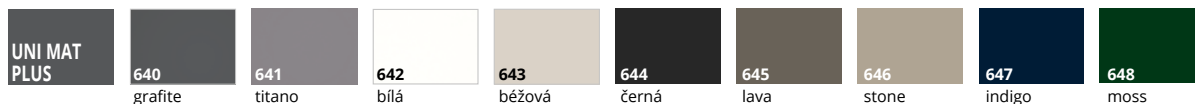

ZÁRUBNĚ

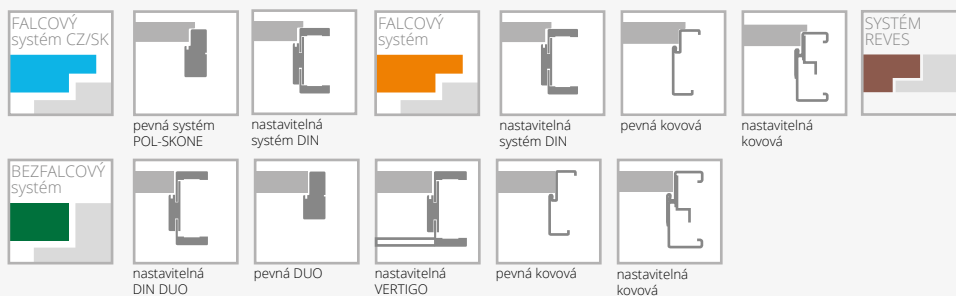

VYBAVENÍ

STANDARDNÍ	DOPLŇKOVÉ (za příplatek)
laminované sklo 44.2 v barvě černé, čiré nebo bílé matné o tloušťce 8,5 mm (verze A01 – 58 mm, A02 – 208 mm, A03 – 280 mm)*	velikost „100“ +20%
provedení s černým vrstveným sklem: zámek v černé barvě, T-panty v černé barvě	systém REVES 1760/2130
provedení s matným bílým laminovaným, čirým nebo bílým matným sklem: zámek a panty ve stříbrné barvě	třetí pant u křídla: typ C pro šíř. „60“-„80“ 320/387
jednobodový zámek, rozteč 72 mm (falcový systém) nebo magnetický (bezfalcový systém) zadlabací, na klíč (rozteč 90 mm), na vložku (rozteč 85 mm) nebo s WC zamykáním – oliva (rozteč 90 mm)	skrytý DUO pro šíř. „60“-„70“ 880/1065
panty: typ Z – pro zárubeň systému DIN („60“-„90“ – 3 ks), typ O – pro kovovou zárubeň, typ C – pro dřevěnou zárubeň, nebo skrytý DUO nikl satén („60“-„80“ – 2 ks, „90“ – 3 ks)	hrany křídla v černé barvě 400/484
nelze použít dveřní zavírač	změna standardního pantu DUO na pant DUO v bílé nebo černé barvě (cena za 1ks) 160/194
nelze použít ochranu dolního profilu rámu proti působení nadměrné vlhkosti	posuvný systém (neplatí pro verzi A01) str. 104-108
	ventilační výřez A01 v šířkách „60“-„100“ (str. 149) 800/968
	ventilační seřiznutí A02, A03 v šířkách „70“-„100“ (str. 137) 800/968
	výplň z plně dřevotřísky (doporučuje se doplnění třetího pantu) 800/968

*možná tolerance +/- 1-2 mm

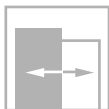
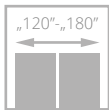
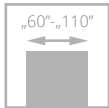

třída II

EURO aktuální cena



CZK aktuální cena



dveře HAPTIC, verze 00, zárubeň nastavitelná DIN

HAPTIC

od **4392**^{/5314}



- **pevná konstrukce - dřevěný rám obložený HDF deskami**
- **bohatá paleta barevného provedení povrchu UNI MAT PLUS**, který se vyznačuje s hmatově hedvábným dojmem a speciální vrstvou odolnou proti otiskům prstů
- pant typ Z, typ E nebo nastavitelný DUO



dveře HAPTIC, verze 00, zárubeň nastavitelná DIN

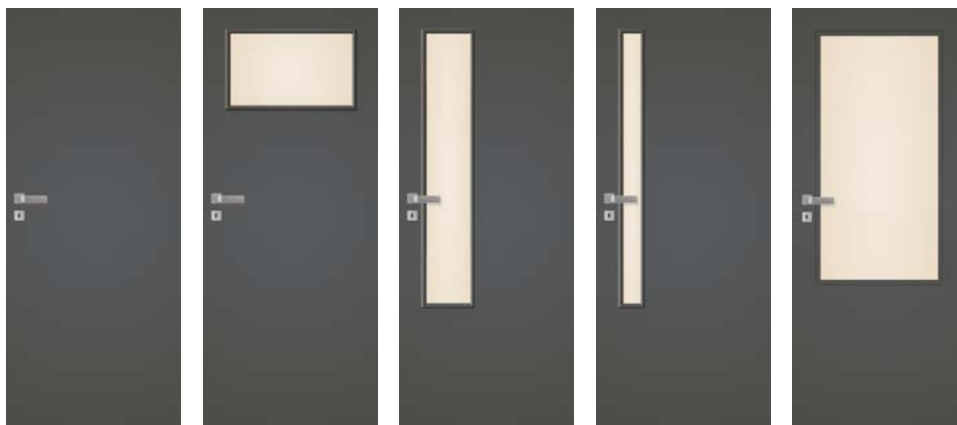

VERZE	00 / V00	02 / V2S	04 / V4SD	05 / V5SD	03SD / V3SD
	4392/5314	5504/6660	6064/7337	6064/7337	7096/8586



HRANY ABS

příplatek **800/968**

BAREVNÉ PROVEDENÍ

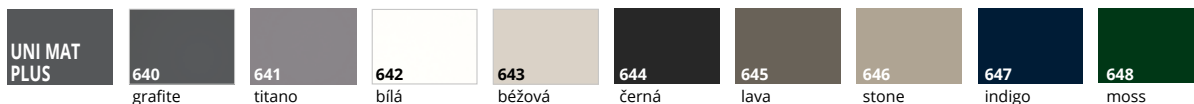

ZÁRUBEŇ

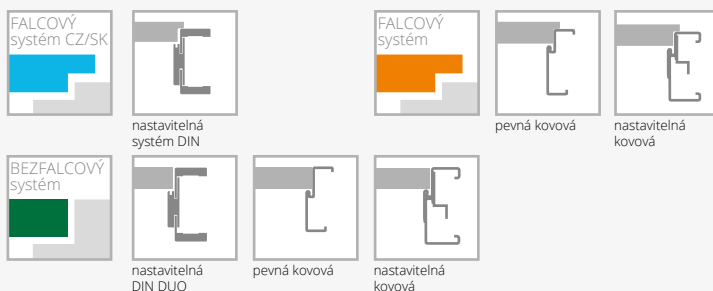

VYBAVENÍ

STANDARDNÍ	
sklo matné bílé/hnědé nebo hladké čiré o tloušťce 4 mm	
verze 03SD standard – tvrzené sklo matné bílé/hnědé 4 mm	
jednobodový zámek, rozteč 72 mm (falcový systém) nebo magnetický (bezfalcový systém) zadlabaný, na klíč (rozteč 90 mm), na vložku (rozteč 85 mm) nebo s WC zamykáním – oliva (rozteč 90 mm)	
panty: typ Z – pro zárubeň systému DIN, typ O – pro kovovou zárubeň, typ E – pro MDF zárubeň („60“-„90“ – 3 ks), skrytý DUO nikl satén („60“-„80“ – 2 ks, „90“ - 3 ks)	
změna odstínu zámku DUO na černý nebo zlatý (lesk)	160/194
rám (umožňující samostatné zkrácení dveřního křídla do 50 mm)	240/290
rám (umožňující samostatné zkrácení dveřního křídla do 90 mm)	320/387
zesílení pod dveřní zavirač	200/242
ochrana spodní části rámu proti nadměrnému působení vlhkosti (netýká se křídel s ventilačním seříznutím)	160/194
dveře vyšší 2100 mm (falcový systém CZ/SK, netýká se zárubní MDF), 2140 mm (bezfalcový systém)	+10%
dveře vyšší 2200 mm (falcový systém CZ/SK, netýká se zárubní MDF), 2240 mm (bezfalcový systém)	+20%
ventilační seříznutí	280/339
tvrzené sklo (verze 02, 04, 05)	360/436
čiré tvrzené sklo o tloušťce 4 mm	+10%
hrana ABS v barvě černá, titano, antracit, bílá, nebo dub polský (týká se pouze falcového systému)	800/968
DOPLŇKOVÉ (za příplatek)	
rozměr „100“ (vzhled zasklení stejně jako u „90“)	320/387
rozměr „110“ (vzhled zasklení stejně jako u „90“)	640/774
systém REVES (verze 00)	1760/2130
rekuperační seříznutí	bez příplatku
výplň z děrované dřevotřískové desky	1200/1452
výplň z plné dřevotřískové desky	1640/1984
třetí pant v křídle nebo nastavitelný čepový pant (cena za 1 ks):	
skrytý DUO pro šířku „60“-„80“	880/1065

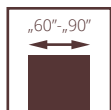

pro křídla
s ventilací



dveře MODO, verze W00, zárubeň nastavitelná DIN

MODO

od **7080**^{/8567}

NOVINKA

- **pevná konstrukce** - rámy z vysoce kvalitní MDF
- **svíslé a vodorovné** rámy o stejné tloušťce 40 mm
- rám z MDF s povrchovou úpravou **UNI MAT PLUS, LAMISTONE, SILKSTONE**
- deska z MDF o síle 12mm s povrchovou úpravou **UNI MAT PLUS, LAMISTONE, SILKSTONE**
- profilovaný **dekorativní** rámeček



profil rámečku



dveře MODO, verze W00, zárubeň nastavitelná DIN

EURO aktuální cena



CZK aktuální cena





NOVÝ VZOR

VERZE	W00 / V01	W01 / V1SD	W02 / V02	W03 / V03
standardní výška	7080/8567	7432/8993	7432/8993	7432/8993
výška 2140 mm (bezfalcové)	7800/9438	8200/9922	8200/9922	8200/9922
výška 2240 mm (bezfalcové)	8520/10309	8920/10793	8920/10793	8920/10793

BAREVNÉ PROVEDENÍ

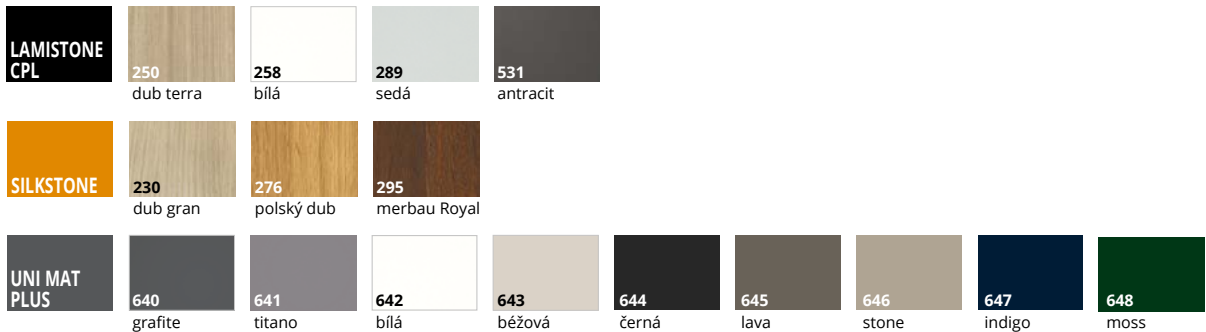

ZÁRUBNĚ



VYBAVENÍ

STANDARDNÍ	DOPLŇKOVÉ (za příplatek)
verze W01 - tvrzené sklo bílé matné o tloušťka 4 mm	rekuperační seříznutí +10%
jednobodový zámek z bílého pozinku, rozteč 72 mm (falcový systém), v barvě UNI MAT PLUS černá 644, jednobodový zámek v černé barvě, rozteč 72 mm (falcový systém) nebo magnetický v barvě satén-nikl (bezfalcový systém) zadlabací zámek na klíč (rozteč 90 mm) pro vložku (rozteč 85 mm) nebo pro koupelnový zámek (rozteč 90 mm)	ventilační seříznutí 280/339
UNI MAT PLUS barva černá 644 magnetický zámek v černé barvě (bezfalcový systém) na klíč (rozteč 90 mm) pro vložku (rozteč 85 mm) nebo pro koupelnový zámek (rozteč 90 mm)	čiré tvrzené sklo v tloušťce 4 mm +10%
stříbrné panty: typ B - pro zárubně systém DIN, typ D - pro zárubně z MDF, typ M - pro kovovou zárubeň nebo skrytý DUO nikl satén ("60"- "90" - 3 ks). UNI MAT PLUS 644 skryté panty v černé barvě.	
nelze použít dveřní zavírač	
nelze použít padací těsnění	
nelze použít vrstvené sklo VSG 22.1; VSG 33.1	

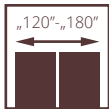
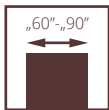

pro křídla
s ventilací



dveře VERI, verze W02, zárubeň nastavitelná DIN

VERI

od **7080** /8567



- **pevná konstrukce** - rámy z vysoce kvalitní MDF
- **svislé a vodorovné** rámy o stejné tloušťce 40 mm
- rám z MDF s povrchovou úpravou **UNI MAT PLUS, LAMISTONE, SILKSTONE**
- deska z MDF o síle 12mm s povrchovou úpravou UNI MAT PLUS, LAMISTONE, SILKSTONE
- profilovaný **dekorativní** rámeček



profil rámečku



speciální frézování na spoji rámmů



dveře VERI, verze W00, zárubeň nastavitelná DIN DUO

EURO aktuální cena



CZK aktuální cena





VERZE	W00 / V01	W01 / V1SD	W02 / V02	W03 / V03
standardní výška	7080/8567	7432/8993	7432/8993	7432/8993
výška 2140 mm (bezfalcové)	7800/9438	8200/9922	8200/9922	8200/9922
výška 2240 mm (bezfalcové)	8520/10309	8920/10793	8920/10793	8920/10793

BAREVNÉ PŘEVEDENÍ

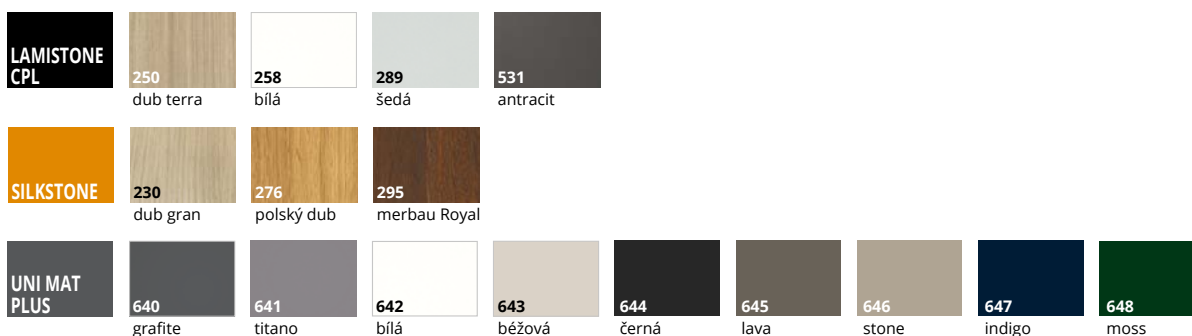

ZÁRUBNĚ

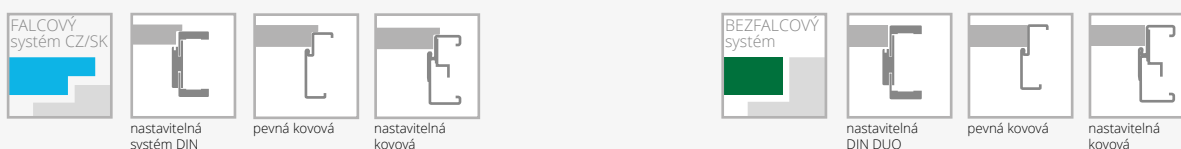

VEBAVENÍ

STANDARDNÍ	DOPLŇKOVÉ (za příplatek)
verze W01 - tvrzené sklo bílé matné o tloušťka 4 mm	rekuperační seřiznutí +10%
jednobodový zámek z bílého pozinku, rozteč 72 mm (falcový systém), v barvě UNI MAT PLUS černá 644, jednobodový zámek v černé barvě, rozteč 72 mm (falcový systém) nebo magnetický v barvě satén-nikl (bezfalcový systém) zadlabací zámek na klíč (rozteč 90 mm) pro vložku (rozteč 85 mm) nebo pro koupelnový zámek (rozteč 90 mm)	ventilační seřiznutí 280/339
UNI MAT PLUS barva černá 644 magnetický zámek v černé barvě (bezfalcový systém) na klíč (rozteč 90 mm) pro vložku (rozteč 85 mm) nebo pro koupelnový zámek (rozteč 90 mm)	čiré tvrzené sklo v tloušťce 4 mm +10%
stříbrné panty: typ B - pro zárubně systém DIN, typ D - pro zárubně z MDF, typ M - pro kovovou zárubně nebo skrytý DUO nikl satén ("60"- "90" - 3 ks). UNI MAT PLUS 644 skryté panty v černé barvě.	
nelze použít dveřní zavírač	
nelze použít padací těsnění	
nelze použít vrstvené sklo VSG 22.1; VSG 33.1	

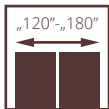
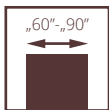

pro křídla
s ventilací



dveře EGRO, vzor W00, nastavitelná zárubeň SYSTÉM DIN

EGRO

od **7080** /8567

NOVINKA

- **pevná konstrukce** - rámy z vysoce kvalitní MDF
- **svíslé a vodorovné** rámy o stejné tloušťce 40 mm
- rám z MDF s povrchovou úpravou **UNI MAT PLUS, LAMISTONE, SILKSTONE**
- MDF deska o tloušťce 16mm s povrchovou úpravou UNI MAT PLUS, LAMISTONE, SILKSTONE
- **profilovaná** deska o síle 16 mm



profil rámečku

EURO aktuální cena



CZK aktuální cena



dveře EGRO, vzor W00, nastavitelná zárubeň SYSTÉM DIN



VERZE	W00 / V01	W01 / V1SD	W02 / V02	W03 / V2SD	W04 / V03	W05 / V3SD
standardní výška	7080/8567	7432/8993	7432/8993	7432/8993	7432/8993	7432/8993
výška 2140 mm (bezfalcové)	7800/9438	8200/9922	8200/9922	8200/9922	8200/9922	8200/9922
výška 2240 mm (bezfalcové)	8520/10309	8920/10793	8920/10793	8920/10793	8920/10793	8920/10793

BAREVNÉ PROVEDENÍ

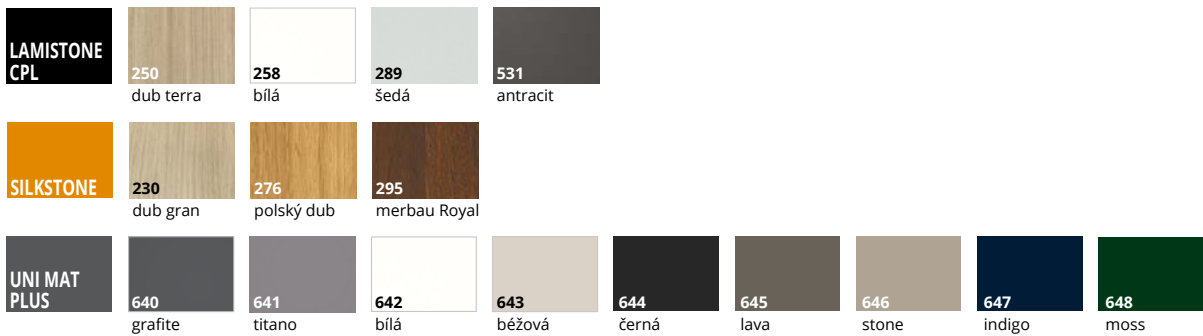

ZÁRUBNĚ

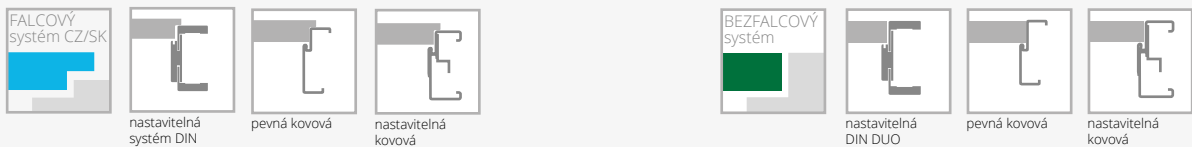

VYBAVENÍ

STANDARDNÍ	DOPLŇKOVÉ (za příplatek)
verze W01, W03 - tvrzené sklo bílé matné o tloušťka 4 mm	rekuperační seříznutí +10%
verze W00, W02 - profilovaná deska o tloušťce 16 mm	ventilační seříznutí 280/339
jednobodový zámek z bílého pozinku, rozteč 72 mm (falcový systém), v barvě UNI MAT PLUS černá 644, jednobodový zámek v černé barvě, rozteč 72 mm (falcový systém) nebo magnetický v barvě satén-nikl (bezfalcový systém) zadlabací zámek na klíč (rozteč 90 mm) pro vložku (rozteč 85 mm) nebo pro koupelnový zámek (rozteč 90 mm)	číré tvrzené sklo v tloušťce 4 mm +10%
UNI MAT PLUS barva černá 644 magnetický zámek v černé barvě (bezfalcový systém) na klíč (rozteč 90 mm) pro vložku (rozteč 85 mm) nebo pro koupelnový zámek (rozteč 90 mm)	
stříbrné panty: typ B - pro zárubně systém DIN, typ D - pro zárubně z MDF, typ M - pro kovovou zárubně nebo skrytý DUO nikl satén ("60"- "90" - 3 ks). UNI MAT PLUS 644 skryté panty v černé barvě.	
nelze použít dveřní zavírač	
nelze použít padací těsnění	
nelze použít vrstvené sklo VSG 22.1; VSG 33.1	

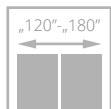
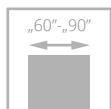

pro křídla s ventilací



dveře FIORI, verze W02SP, zárubeň nastavitelná systém DIN

FIORI

od **6080**⁷⁷³⁵⁷

- **pevná konstrukce** – rám z **vysoce kvalitní MDF desky**
- **svislé** a vodorovné rámy se stejnou tloušťkou 40 mm

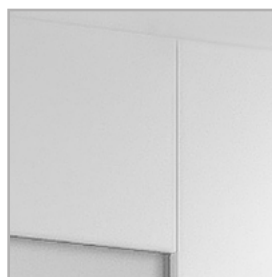

speciálně zkosené hrany ve spoji svislého a vodorovného rámu



za příplatek: **laminované sklo VSG 22.1 v černé barvě**



dveře FIORI, verze W02, zárubeň nastavitelná systém DIN

EURO aktuální cena



CZK aktuální cena





VERZE	W02 / V01	W02P / V1SD	W02S2P / V02
	6080/7357	6080/7357	6080/7357

BAREVNÉ PROVEDENÍ

LAMISTONE CPL	244 černá	250 dub terra	258 bílá	289 šedý	531 antracit
SILKSTONE	230 dub gran	276 polský dub	295 merbau Royal		

ZÁRUBNĚ

FALCOVÝ systém		
	pevná systém POL-SKONE	nastavitelná systém DIN
BEZFALCOVÝ systém		
	pevná DUO	nastavitelná DIN DUO

VYBAVENÍ

STANDARDNÍ	DOPLŇKOVÉ (za příplatek)
sklo matné bílé/hnědé nebo hladké čiré o tloušťce 4 mm	rekuperační seřiznutí +10%
jednobodový zámeček, rozteč 72 mm (falcový systém) nebo magnetický (bezfalcový systém) zadlabaný, na klíč (rozteč 90 mm), na vložku (rozteč 85 mm) nebo s WC zamykáním – oliva (rozteč 90 mm)	zámeček v černé barvě falcový systém 80/97
panty: typ Z – pro zárubeň systému DIN („60“ „90“ – 3 ks), typ D – pro dřevěnou zárubeň nebo skrytý DUO nikl satén („60“ „80“ – 2 ks, „90“ – 3 ks)	změna standardního pantu DUO na pant DUO v bílé nebo černé barvě (cena za 1ks) 160/194
nelze použít dveřní zavírač	ventilační seřiznutí 280/339
nelze použít padací těsnění	laminované sklo VSG 22.1 bílá barva nebo čiré (platí pro 1 skl. tabuli) 200/242
	čiré tvrzené sklo o tloušťce 4 mm +10%
	změna odstínu zámku DUO na černý nebo zlatý (lesk) 160/194
	laminované sklo VSG 22.1 černá barva (platí pro 1 skl. tabuli) verze W02, W02S2P 240/290

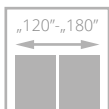
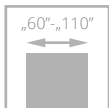

dveře IMPULS, verze W06, zárubeň nastavitelná systém DIN

IMPULS

od **4392**^{/5314}



- **pevná konstrukce - dřevěný rám obložený HDF deskami**
- **bohatá paleta barevného provedení s povrchem LAMISTONE CPL a SILKSTONE**
- pant typ Z, typ E nebo nastavitelný DUO



profil rámečku



zárubeň



dveře IMPULS, verze W13 (dveře vlevo), verze W01 (dveře vpravo), zárubeň nastavitelná systém DIN

EURO aktuální cena



CZK aktuální cena



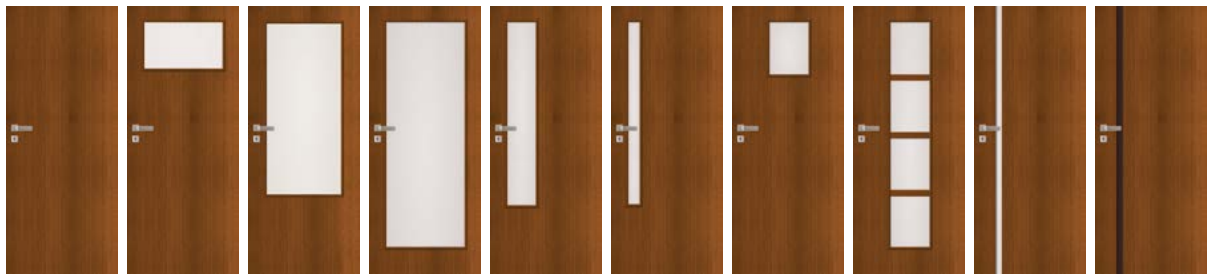

VERZE	W01 / V00	W02 / V2S	W03 / V3SD	W05 / V1SD	W06 / V4SD	W07 / V5SD	W12D1 / V6S1	W12 / V6S4	W13 / V1SA	W14 / V1SA
SILKSTONE LAMISTONE CPL	4392/5314	5056/6118	6496/7860	6496/7860	6064/7337	6064/7337	5056/6118	6496/7860	8760/10600	11064/13387
SILKSTONE CPL	7192/8702	7856/9506	9296/11248	9296/11248	8864/10725	8864/10725	7856/9506	9296/11248	11560/13988	13864/16775

BAREVNÉ PROVEDENÍ

LAMISTONE CPL	231	240	241	242	243	244	247
	dub halif	jilm bělený V	jilm pískový V	jilm šedý V	dub delano	černá	industry 1
	250	258	260	263	265	289	531
	dub terra	bílá	bílý dub	ořech premium	wenge	šedá	antracit
SILKSTONE	232	276	293	294	295	296	297
	ořech segato	polský dub	antracit Royal	jasan Royal	merbau Royal	polský jasan	nugát Royal
	SILKSTONE CPL 0,5 mm	976	993	994	995	996	997
		polský dub	antracit Royal	jasan Royal	merbau Royal	polský jasan	nugát Royal

ZÁRUBŇ



VYBAVENÍ

STANDARDNÍ	změna odstínu zámku DUO na černý nebo zlatý (lesk)	160/194
sklo matné bílé/hnědé nebo hladké čiré o tloušťce 4 mm tvrzené, matné bílé/hnědé sklo verze W03, W05, W13	rám (umožňující samostatné zkrácení dveřního křídla do 50 mm) (netýká se verze W13, W14)	240/290
verze W14: laminované sklo VSG 44.2 o tloušťce 8.5 mm v černém odstínu	rám (umožňující samostatné zkrácení dveřního křídla do 90 mm) (netýká se verze W13, W14)	320/387
jednobodový zámek, rozteč 72 mm (falcový systém) nebo magnetický (bezfalcový systém) zadlabaný, na klíč (rozteč 90 mm), na vložku (rozteč 85 mm) nebo s WC zamykáním – oliva (rozteč 90 mm)	zesílení pod dveřní závěs (netýká se verze W13, W14)	200/242
panty: typ Z – pro zárubeň systému DIN, typ O – pro kovovou zárubeň, typ E – pro MDF zárubeň („60“-„90“ – 3 ks), typ D – pro dřevěnou zárubeň nebo skrytý DUO chrom satén („60“-„80“ – 2 ks, „90“ – 3 ks)	ochrana spodní části rámu proti nadměrnému působení vlhkosti (netýká se křídla s ventilačním seříznutím) (netýká se verze W13, W14)	160/194
DOPLŇKOVÉ (za příplatek)	dveře vyšší 2100 mm (falcový systém CZ/SK, netýká se zárubní MDF), 2140 mm (bezfalcový systém, netýká se verze W13, W14)	+10%
rozměr „100“ (vzhled zasklení stejně jako u „90“)	dveře vyšší 2200 mm (falcový systém CZ/SK, netýká se zárubní MDF), 2240 mm (bezfalcový systém, netýká se verze W13, W14)	+20%
rozměr „110“ (vzhled zasklení stejně jako u „90“)	ventilační seříznutí	280/339
systém REVES (verze W01, W13, W14)	tvrzené sklo:	
rekuperační seříznutí (netýká se verze W13, W14)	verze W02, W12D1	360/436
výplň z děrované dřevotřískové desky	verze W06, W07, W12	520/629
výplň z plně dřevotřískové desky	posuvné provedení (netýká se verze W13, W14)	str. 104-108
třetí pant v křídle nebo nastavitelný čepový pant (cena za 1 ks):	čiré tvrzené sklo o tloušťce 4 mm	+10%
typ D, typ C pro šíř. „60“-„80“	hrana ABS v barvě černá, titáno, antracit, bílá, nebo dub	
skrytý DUO pro šířku „60“-„80“	polský (týká se pouze falcového systému)	800/968

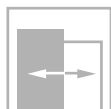
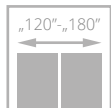
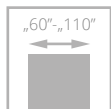

dveře ETIUDA, verze B1, zárubeň nastavitelná systém DIN

ETIUDA

od **4392**^{/5314}

- **pevná konstrukce - dřevěný rám obložený HDF deskami**
- **barevné provedení** s povrchem LAMISTONE CPL a SILKSTONE
- **tvrdé sklo** v matné bílé nebo grafitové barvě, tloušťka 6 mm
- ozdobné zasklívací lišty ve stříbrné nebo černé barvě
- pant typ Z, typ C a nastavitelný typ DUO



hliníkové dekorální lišty



volitelně: hliníkové zasklívací lišty v černé barvě



volitelně: hliníkové dekorální lišty v černé barvě



horní hrana křídla nemá falc



dveře ETIUDA, verze B1 (dveře vlevo), verze A01 (dveře vpravo), zárubeň pevná systém POL-SKONE

EURO aktuální cena



CZK aktuální cena





VERZE	B0 / V00	B1 / VD11	A01 / V1SA	A02 / V2SA	A03 / V3SA
	4392/5314	6904/8354	9256/11200	9960/12052	10312/12478

BAREVNÉ PROVEDENÍ



ZÁRUBNĚ

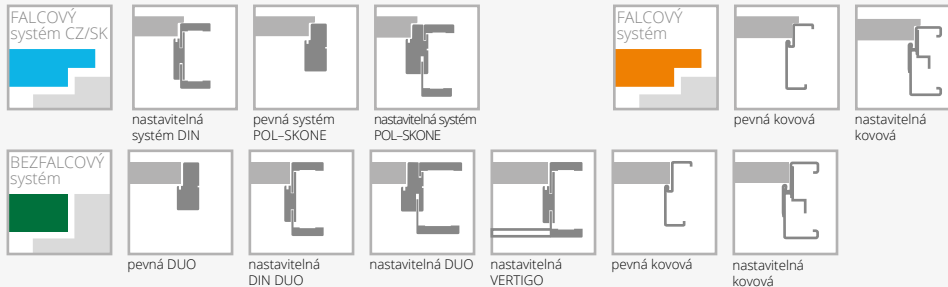

VYBAVENÍ

STANDARDNÍ		
tvrdé sklo matné bílé/hnědé o tloušťce 6 mm		320/387
nelze použít skleněnou tabuli v černé barvě		200/242
šířka zasklení ve verzi A01 – 54 mm; A02 – 205 mm, A03 – 276 mm*		
jednobodový zámek, rozteč 72 mm (falcový systém) nebo magnetický (bezfalcový systém) zadlabaný, na klíč (rozteč 90 mm), na vložku (rozteč 85 mm) nebo s WC zamykáním – oliva (rozteč 90 mm)		160/194
panty: typ Z – pro zárubeň systému DIN, typ O – pro kovovou zárubeň („60“ „90“ – 3 ks), typ D – pro dřevěnou zárubeň nebo skrytý DUO chrom satén („60“ „80“ – 2 ks, „90“ – 3 ks)		
DOPLŇKOVÉ (za příplatek)		
rozměr „100“	+20%	
rozměr „110“ (týká se verze B0, B1)	+40%	
výplň z děrované dřevotřískové desky (verze B0, A01, A02, A03)	1200/1452	
výplň z plně dřevotřískové desky (verze B0, A01, A02, A03)	1640/1984	
třetí pant v křídle nebo nastavitelný čepový pant (cena za 1 ks): typ D, typ C pro šířku „60“ „80“ skrytý DUO pro šířku „60“ „80“	320/387 880/1065	
změna odstínu zámku DUO na černý nebo zlatý (lesk):	160/194	
rám (umožňující samostatné zkrácení dveřního křídla do 50 mm) (týká se verze B0)	240/290	
rám (umožňující samostatné zkrácení dveřního křídla do 90 mm) (týká se verze B0)		320/387
zesílení pod dveřní závirač (netýká se verze A01, A02, A03)		200/242
ochrana spodní části rámu proti nadměrnému působení vlhkosti (netýká se křídla s ventilačním seříznutím) (netýká se verze A01, A02, A03)		160/194
dveře vyšší 2100 mm (falcový systém), 2140 mm (bezfalcový systém) (verze B0)		+10%
dveře vyšší 2200 mm (falcový systém), 2240 mm (bezfalcový systém) (verze B0)		+20%
dveře vyšší 2100 mm (falcový systém), 2140 mm (bezfalcový systém) (verze A01, A02, A03)		+10%
dveře vyšší 2200 mm (falcový systém), 2240 mm (bezfalcový systém) (verze A01, A02, A03)		+20%
ventilační seříznutí (týká se verze B0, B1)		280/339
ventilační seříznutí A01 v šířce „60“ – „100“		800/968
ventilační seříznutí A02, A03 v šířce „70“ – „100“		800/968
tvrdé sklo o tloušťce 6 mm v odstínu grafit nebo bezbarvé čiré		+10%
změna barvy dekoračních listů na černou barvu: verze B1		600/726
verze A01-A03		600
posuvné provedení (netýká se verze A01)		str. 104-108

*možná tolerance +/- 1-2 mm

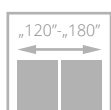
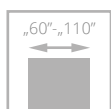

dveře SONATA, verze W4, zárubeň nastaviteľná systém DIN

SONATA

od **7440**⁹⁰⁰²

NOVÉ
BARVY



- **pevná konstrukce - dřevěný rám obložený HDF deskami**
- výplň tvoří **plná dřevotříška**
- **barevné provedení** s povrchem LAMISTONE CPL a SILKSTONE
- pant typ Z, typ C a nastavitelný DUO



standard: ozdobné hliníkové lišty na povrchu křídla v odstínu chrom matný



zárubeň VERTIGO, horní panel



volitelné: ozdobné hliníkové lišty na povrchu křídla v černé, zlaté (lesk) barvě nebo odstínu chrom (lesk) - str. 141



hrana křídla v laminátu v odstínu černá, šedá nebo grafit - varianta (netýká se kolekce BLACK)



dveře SONATA, verze W2, zárubeň nastaviteľná VERTIGO

EURO aktuální cena



CZK aktuální cena





VERZE	W1 / VD1	W2 / VD2	W4 / VD4	W5 / VD5	W6 / VD6	W7 / VD7	W8 / VD8
	7440/9002	7440/9002	7440/9002	8000/9680	7440/9002	7440/9002	7440/9002

BAREVNÉ PROVEDENÍ

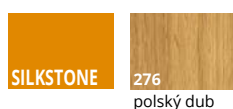
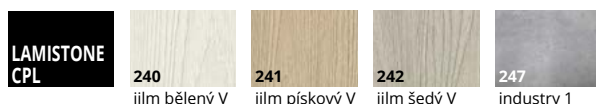

NOVÉ BARVY

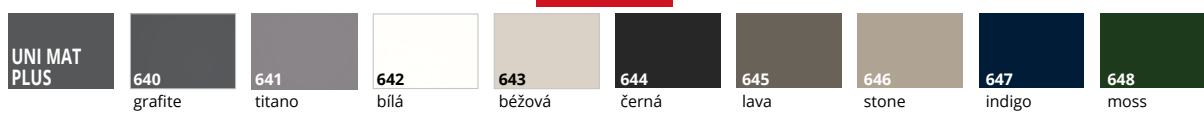

ZÁRUBNĚ

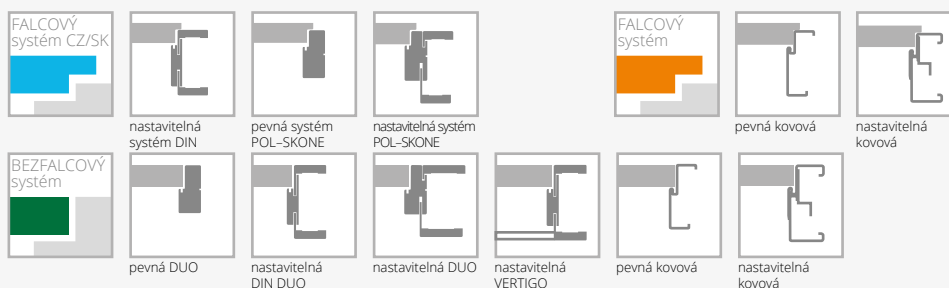

VYBAVENÍ

STANDARDNÍ		
jednobodový zámek, rozteč 72 mm (falcový systém) nebo magnetický (bezfalcový systém) zadlabaný, na klíč (rozteč 90 mm), na vložku (rozteč 85 mm) nebo s WC zamykáním – oliva (rozteč 90 mm)		240/290
panty: typ Z – pro zárubeň systému DIN, typ O – pro kovovou zárubeň („60“„90“ – 3 ks), typ C – pro dřevěnou zárubeň („60“„80“ – 2 ks, „90“ – 3 ks) nebo skrytý DUO nikl satén („60“„70“ – 2 ks, „80“„90“ – 3 ks)		320/387
verze W8: ventilační seříznutí ani osazení větrací mřížkou není možné		200/242
DOPLŇKOVÉ (za příplatek)		160/194
rozměr „100“	+20%	
systém REVES	1760/2130	+10%
rekuperační seříznutí	bez příplatku	+20%
výplň z plně dřevotřískové desky (vhodné použít 3 panty na křídle)	800/968	280/339
třetí pant v křídle:		480/581
typ C pro šířku „60“„80“	320/387	hliníková hrana (bezfalcový systém)
skrytý DUO pro šířku „60“„70“	880/1065	hliníkové ozdobné lišty v černé, zlaté (lesk) barvě nebo odstínu chrom lesk
		hrana křídla v laminátu v odstínu černá, šedá nebo grafit

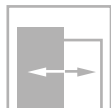
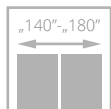
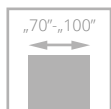

pro křídla s ventilací



dveře FORTIMO, verze W01S1, zárubeň nastavitelná systém DIN

FORTIMO

od **7960**⁹⁶³²

- **pevná konstrukce s dřevěným rámem obloženým HDF deskami**
- **barevné provedení** s povrchem LAMISTONE CPL a SILKSTONE
- svislé rámy křídla – svislá kresba dřeva, panel – svislá kresba dřeva
- **tvrzené sklo** v matné bílé, hnědé, grafitové barvě nebo čiré tloušťka 4 mm



zasklení

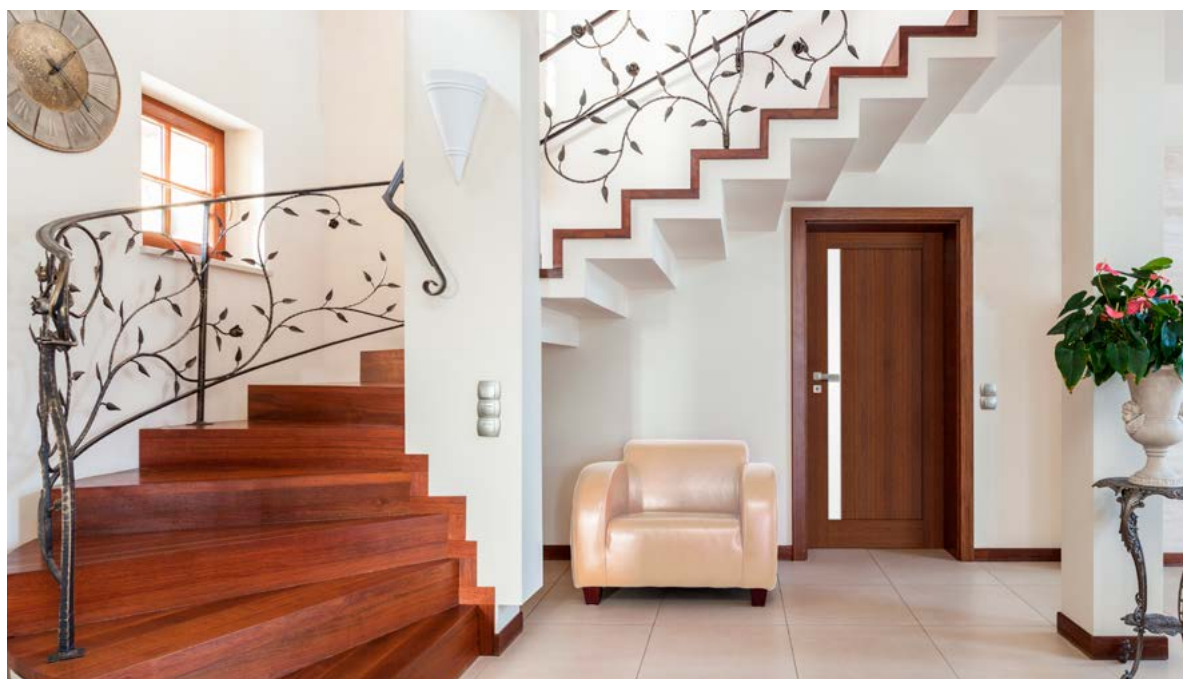

dveře FORTIMO, verze W01S1, zárubeň nastavitelná systém DIN

EURO aktuální cena



CZK aktuální cena





VERZE	W01 / V01 7960/9632	W01S1 / V1S 7960/9632	W03 / V02 7960/9632	W03S1 / V2S 7960/9632
-------	-------------------------------	---------------------------------	-------------------------------	---------------------------------

BAREVNÉ PROVEDENÍ

LAMISTONE CPL	231 dub halif	240 jilm bělený V	241 jilm pískový V	242 jilm šedý V	243 dub delano	244 černá	250 dub terra	258 bílá	260 bílý dub
	263 ořech premium	265 wenge	289 šedá	531 antracit	232 ořech segato				
SILKSTONE	230 dub gran	276 polský dub	293 antracit Royal	294 jasan Royal	295 merbau Royal	296 polský jasan	297 nugát Royal		

ZÁRUBNĚ

FALCOVÝ systém CZ/SK				
	pevná systém POL-SKONE	nastavitelná systém DIN	nastavitelná systém POL-SKONE	
	BEZFALCOVÝ systém			
pevná DUO		nastavitelná DIN DUO	nastavitelná DUO	nastavitelná VERTIGO

VYBAVENÍ

STANDARDNÍ	DOPLŇKOVÉ (za příplatek)
tvrděné, matně bílé sklo o tloušťce 4 mm	rozměr „100“ +20%
jednobodový zámek, rozteč 72 mm (falcový systém) nebo magnetický (bezfalcový systém) zadlabaný, na klíč (rozteč 90 mm), na vložku (rozteč 85 mm) nebo s WC zamykáním - oliva (rozteč 90 mm)	rozměr „60“ (týká se W01, W01S1) bez příplatku
panty: typ Z - pro zárubeň systému DIN („70“ - „90“ - 3 ks), typ C - pro dřevěnou zárubeň nebo skrytý DUO nikl satén („70“ - „80“ - 2 ks, „90“ - 3 ks)	třetí pant v křídle: typ C pro šířku „70“ - „80“ 320/387 skrytý DUO pro šířku „70“ - „80“ 880/1065
nelze použít dveřní zavírač	laminované sklo VSG 22.1 bílá barva nebo čiré 560/678 rekuperační seříznutí (pouze standardní výška) +10% ventilační seříznutí 280/339 laminované sklo VSG 22.1 černá barva 960/1162 tvrděné sklo hnědé, grafit nebo bezbarvé čiré o tloušťce 4 mm +10%

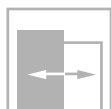
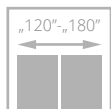
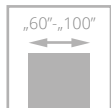

dveře INVERNO, verze 01, zárubeň nastavitelná systém DIN

INVERNO

od **7896**⁹⁵⁵⁴

- **pevná konstrukce - dřevěný rám obložený HDF deskami**
- výplň tvoří **plná dřevotříská**
- **barevné provedení** s povrchem LAMISTONE CPL a SILKSTONE
- pant typ Z, typ C a nastavitelný DUO



profil lišty



dveře INVERNO, verze 00, zárubeň nastavitelná systém DIN

EURO aktuální cena



CZK aktuální cena





VERZE	00 / V01	OSD / V1SD	01 / V02	01SD / V2SD
LAMISTONE/ SILKSTONE	7896/9554	9000/10890	7896/9554	8544/10338
UNI MAT PLUS	7896/9554	9000/10890	7896/9554	8544/10338

BAREVNÉ PROVEDENÍ

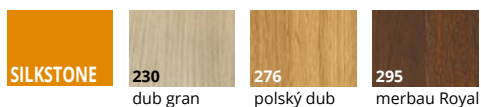

BAREVNÉ PROVEDENÍ

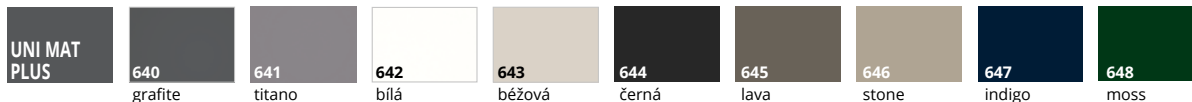

ZÁRUBNĚ



VYBAVENÍ

STANDARDNÍ		
tvřené sklo bílé o tloušťce 4 mm		
jednobodový zámek, rozteč 72 mm (falcový systém) nebo magnetický (bezfalcový systém) zadlabaný, na klíč (rozteč 90 mm), na vložku (rozteč 85 mm) nebo s WC zamykáním – oliva (rozteč 90 mm)		
panty: typ Z – pro zárubeň systému DIN, typ O – pro kovovou zárubeň („60“-„90“ – 3 ks), typ C – pro dřevěnou zárubeň nebo skrytý DUO nikl satén („60“-„80“ – 2 ks, „90“ – 3 ks)		
falcový systém, černá barva 244, 644: stříbrné panty, zámek v černé barvě		
bezfalcový systém, černá barva 244, 644: panty a zámek v černé barvě		
nelze použít hladké čiré sklo		
DOPLŇKOVÉ (za příplatek)		
rozměr „100“ (vzhled zasklení stejný jako u „90“)	+20%	
systém REVES (verze 00, 01) (nad rozsah ZW4 je úhel otevření dveří 88°)	1760/2130	
třetí pant v křídle:		
typ C pro šířku „60“-„80“		320/387
skrytý DUO pro šířku „70“-„80“		880/1065
změna standardního pantu DUO na pant DUO v bílé barvě (cena za 1 ks)		160/194
zesílení pod dveřní zavírač		200/242
ochrana spodní části rámu proti nadměrnému působení vlhkosti (netýká se křídel s ventilačním seříznutím)		160/194
dveře vyšší 2100 mm (falcový systém), 2140 mm (bezfalcový systém)		+10%
dveře vyšší 2200 mm (falcový systém), 2240 mm (bezfalcový systém)		+20%
ventilační seříznutí		280/339
rekuperační seříznutí		bez příplatku

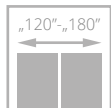
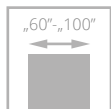

dveře NOSTRE, verze 03, zárubeň nastaviteľná systém DIN

NOSTRE

od **7896**⁹⁵⁵⁴

- **pevná konstrukce - dřevěný rám obložený HDF deskami**
- výplň tvoří **plná dřevotříská**
- **barevné provedení** s povrchem LAMISTONE CPL a SILKSTONE
- pant typ Z, typ C a nastavitelný DUO



ozdobná lišta křídla NOSTRE



dveře NOSTRE, verze 03, zárubeň nastaviteľná systém DIN

EURO aktuální cena



CZK aktuální cena





VERZE	00 / V01	0SD / V1SD	01 / V02	01SM / V2SM	01SD / V2SD
	7896/9554	9000/10890	7896/9554	8264/9999	8544/10338



VERZE	02 / V03	02S1 / V3S1	02S3 / V3S3	03 / V04	03SD / V4SD
	9680/11713	9680/11713	10480/12681	7896/9554	9000/10890

BAREVNÉ PROVEDENÍ

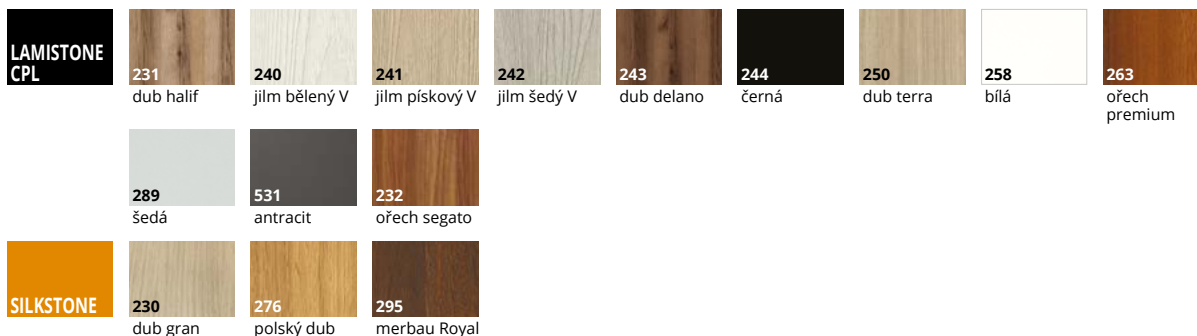

ZÁRUBNĚ

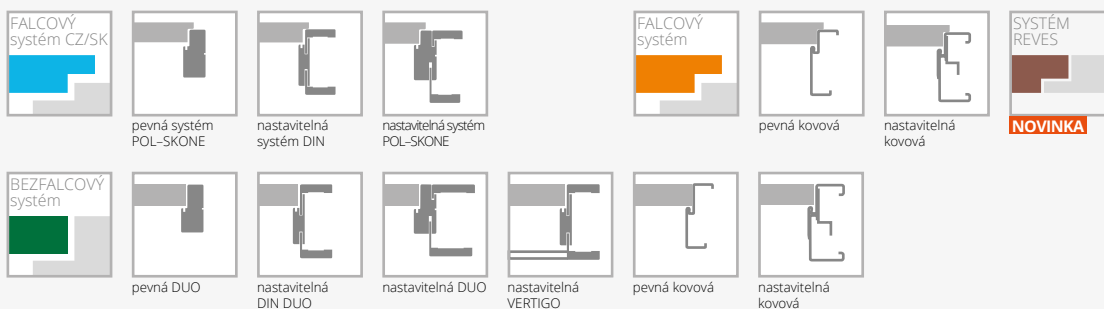

VYBAVENÍ

STANDARDNÍ	třetí pant v křídle:	
tvrzené sklo bílé o tloušťce 4 mm	typ C pro šířku „60“-„80“	320/387
verze OSD, 01SD, 03SD tvrzené, matně bílé sklo o tloušťce 4 mm	typ M pro šířku „60“-„80“	136/165
jednobodový zámek, rozteč 72 mm (falcový systém) nebo magnetický (bezfalcový systém) zadlabací, na klíč (rozteč 90 mm), na vložku (rozteč 85 mm) nebo s WC zamykáním – oliva (rozteč 90 mm)	skrytý DUO pro šířku „60“-„80“	880/1065
panty: typ K – pro zárubeň systému DIN, typ C – pro dřevěnou zárubeň, typ M – pro kovovou zárubeň („60“-„80“ – 2 ks, „90“ – 3 ks) nebo skrytý DUO nikl satén („60“-„70“ – 2 ks, „80“-„90“ – 3 ks)	zesílení pod dveřní zavírač	200/242
DOPLŇKOVÉ (za příplatek)	ochrana spodní části rámu proti nadměrnému působení vlhkosti (netýká se křidel s ventilačním seříznutím)	160/194
rozměr „100“ (vzhled zasklení stejně jako u „90“)	dveře vyšší 2100 mm	+10%
rozměr „100“ (vzhled zasklení stejně jako u „90“)	dveře vyšší 2200 mm	+20%
rozměr „100“ (vzhled zasklení stejně jako u „90“)	ventilační seříznutí	280/339
rozměr „100“ (vzhled zasklení stejně jako u „90“)	rekuperační seříznutí	bez příplatku
rozměr „100“ (vzhled zasklení stejně jako u „90“)	rozměr „100“ (vzhled zasklení stejně jako u „90“)	1760/2130

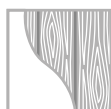
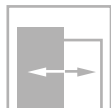
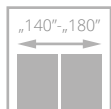
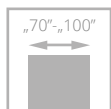

pro křídla s ventilací



dveře MONA, verze W02, zárubeň nastavitelná systém DIN DUO

MONA

od **7960**⁹⁶³²

- **zhotoveno z vysoce kvalitního rámu z MDF**
- **barevné provedení** s povrchem LAMISTONE CPL
- panel se svislou kresbou dřeva, výplň v černé barvě (verze W01, W02), laminované černé sklo (verze W01S1, W02S2)
- bezpečnostní laminované sklo VSG 44.2 v černé barvě

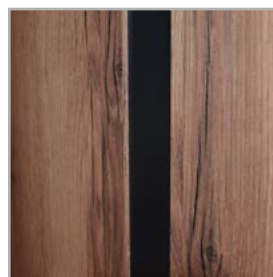

matná černá výplň

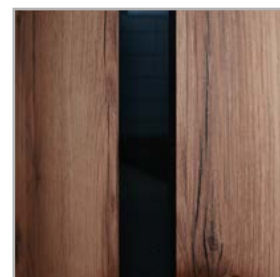

černé sklo



dveře MONA, verze W02, zárubeň nastavitelná systém DIN DUO

EURO aktuální cena



CZK aktuální cena





VERZE	W01 / V01 s černým panelem	W02 / V02 s černým panelem	W01S1 / V1S s černým sklem	W02S2 / V2S s černým sklem
	7960/9632	7960/9632	7960/9632	7960/9632

BAREVNÉ PROVEDENÍ

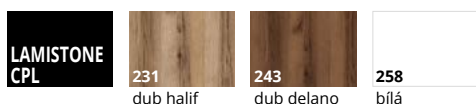

ZÁRUBNĚ

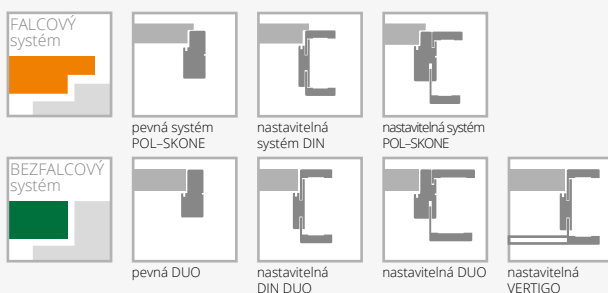

VYBAVENÍ

STANDARDNÍ	DOPLŇKOVÉ (za příplatek)
laminované neprůhledné sklo VSG 22.1 černé matné s tloušťkou 4,2 mm	rozměr „100“ +20%
jednobodový zámek, rozteč 72 mm (falcový systém) nebo magnetický (bezfalcový systém) zadlabaný, na klíč (rozteč 90 mm), na vložku (rozteč 85 mm) nebo s WC zamykáním – oliva (rozteč 90 mm)	rozměr „60“ a „60+ „60“ (týká se verze W01, W01S1) bez příplatku
panty: typ Z – pro zárubeň systému DIN („70“ - „90“ - 3 ks), typ C – pro dřevěnou zárubeň nebo skrytý DUO nikl satén („70“-„80“ - 2 ks, „90“ - 3 ks)	rekuperační seříznutí (pouze standardní výška) +10%
	třetí pant v křídle:
	typ C pro šířku „70“-„80“ 320/387
	skrytý DUO pro šířku „70“-„80“ 880/1065
	ventilační seříznutí 280/339
	posuvné provedení str. 104-108

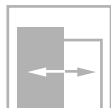
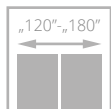
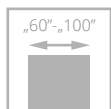

pro křídla s ventilací



dveře SEMPRE, verze W02, zárubeň nastavitelná systém DIN

SEMPRE

od **7960**^{/9632}



- **pevná konstrukce s dřevěným rámem obloženým HDF deskami**
- **barevné provedení** s povrchem LAMISTONE CPL a SILKSTONE
- křídla umožňují použít jednostrannou **magnetickou tabuli (Z/AZ) a jednostranné zrcadlo (WL Z, WL A/Z)**
- pant typ Z, typ C nebo nastavitelný DUO



zasklení



za příplatek: laminované sklo VSG 22.1 v černé barvě

EURO aktuální cena



CZK aktuální cena



dveře SEMPRE, verze W02 (dveře vlevo), zárubeň nastavitelná systém DIN, verze W02A (dveře vpravo), pevná zárubeň POL-SKONE



tabule* zrcadlo*

VERZE W00 / V01 W01 / V1SD W04 / V4SM W05 / V4SD Z A/Z WLZ WLA/Z W02P / V02 W02 / V2S5 W02S1 / V2S1 W02S2 / V2S2

7960/9632 7960/9632 7960/9632 7960/9632 10552/12768 10552/12768 7960/9632 7960/9632 7960/9632 7960/9632



VERZE W02S3 / V2S3 W02S4 / V2S4 W02A / V2SA W03P / V03 W03 / VD1 W03S1 / V3S1 W03S2 / V3S2 W03S3 / V3S3 W03S4 / V3S4 W03A / V3SA

7960/9632 7960/9632 7960/9632 7960/9632 7960/9632 7960/9632 7960/9632 7960/9632 7960/9632 7960/9632



VERZE W06 / V05 W07 / V06 W05 VERSE / V6SD

7960/9632 7960/9632 7960/9632

* Z, WLZ - tabule/zrcadlo na straně pantů, A/Z, WLA/Z - tabule/zrcadlo na protější straně od pantů

BAREVNÉ PROVEDENÍ



ZÁRUBNĚ

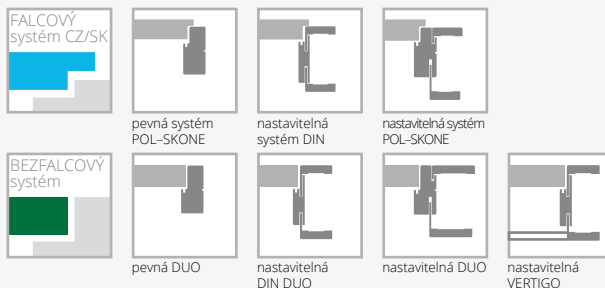

VYBAVENÍ

STANDARDNÍ	třetí pant v křídle: typ K, typ C, pro šířku „60“-„80“ skrytý DUO pro šířku „60“-„70“	320/387 880/1065
sklo bílé/hnědé/grafit nebo hladké čiré o tloušťce 4 mm	dveře vyšší 2140 mm (bezfalcový systém) (netýká se WLZ, WLA/Z)	+10%
verze W01, W05 tvrzené sklo 4 mm	ventilační seříznutí	280/339
verze W00, W06, W07 panel o tloušťce 12 mm	rekuperační seříznutí	+10%
jednobodový zámek, rozteč 72 mm (falcový systém) nebo magnetický (bezfalcový systém) zadlabaný, na klíč (rozteč 90 mm), na vložku (rozteč 85 mm) nebo s WC zamykáním – oliva (rozteč 90 mm)	laminované sklo VSG 22.1 černá barva (týká se 1 skla): verze W02 verze W03	240/290 200/242
panty: typ Z – pro zárubeň systému DIN („60“ - „90“ - 3 ks), typ C – pro dřevěnou zárubeň nebo skrytý DUO nikl satén („60“-„80“ - 2 ks, „90“ - 3 ks)	čiré tvrzené sklo o tloušťce 4 mm	+10%
nelze použít dveřní zavírač		
nelze použít padací těsnění		
DOPLŇKOVÉ (za příplatek)		
rozměr „100“		+20%

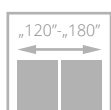
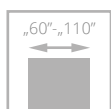

dveře DECO, verze 00, zárubeň nastavitelná systém DIN

DECO

od **4912**^{/s944}



- **pevná konstrukce - dřevěný rám obložený HDF deskami**
- **povrch potažený laminátem CPL s tloušťkou 0,2 mm, 0,5 mm nebo 0,7 mm odolným proti otěru a chemickým látkám**
- dveře k dostání také ve **III. třídě mechanické odolnosti**
- pant typ Z, typ C nebo nastavitelný DUO



rámeček



zasklení



dveře DECO, verze 05, zárubeň nastavitelná systém DIN

EURO aktuální cena



CZK aktuální cena





Pro získání III.třídy mechanické odolnosti je nutné objednat křídlo v kompletu s ocelovou zárubní, pevnou dřevěnou zárubeň nebo obložkovou zárubní DIN v III.třídě mechanické odolnosti.

Zárubeň DIN třída pevnosti 3 s vyztužením pod protiplechem v podobě borovicové lišty; úhlový protiplech – příplatek +10% k ceně nastavitelné zárubně DIN.

VERZE	00 / V01	02 / V2S	03SD / V3SD	04 / V4SD	05 / V5SD
LAMINOVANÉ CPL 0,2 mm	4912/5944	5952/7202	6808/8238	5952/7202	5952/7202
LAMINOVANÉ CPL 0,2 mm III třída mechanické odolnosti	6288/7608	8208/9932	8568/10367	8208/9932	8208/9932

BAREVNÉ PŘEVODNÍ



LAMINOVANÉ CPL 0,2 mm	820 bílá	228 ořech segato	222 šedá	229 dub	821 antracit	863 ořech premium	849 industry 3	225 dub terra	227 dub delano	844 černá	280 dub halif
LAMINOVANÉ CPL 0,5 mm*	945 bílá struktura	252 dub	922 šedá struktura	926 antracit struktura	965 wenge	963 ořech premium	946 černá struktura	961 dub halif			
LAMINOVANÉ CPL 0,7 mm*	745 bílá str.	722 šedá str.	779 dub	726 antracit	765 wenge	763 ořech premium	746 černá struktura	761 dub halif			
LAMINOVANÉ HPL*											

U křidel se strukturovaným laminátem, povrch zárubně bude hladký.

* dostupné po konzultaci s obchodním oddělením

ZÁRUBNĚ

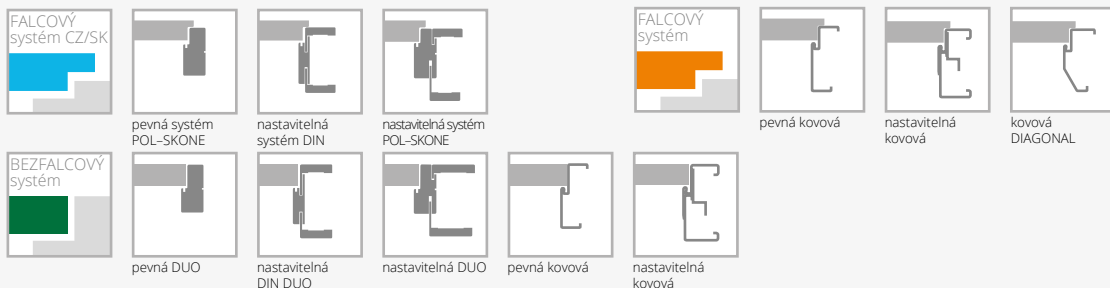

VYBAVENÍ

STANDARDNÍ		
sklo matné bílé nebo hladké čiré o tloušťce 4 mm		1200/1452
tvrdé sklo matné bílé (verze 03SD, u křidel III. třídy mechanické odolnosti)		1640/1984
jednobodový zámek, rozteč 72 mm (falcový systém) nebo magnetický (bezfalcový systém) zadlabaný, na klíč (rozteč 90 mm), na vložku (rozteč 85 mm) nebo s WC zamykáním – oliva (rozteč 90 mm)		
zámek s čelem z nerez (u křidel III. třídy mechanické odolnosti)		
panty: typ Z – pro zárubeň systému DIN, typ O – pro kovovou zárubeň („60“-„90“ – 3 ks), typ C – pro dřevěnou zárubeň nebo skrytý DUO nikl satén („60“-„80“ – 2 ks, „90“ – 3 ks)		
panty: typ K (u křidel III. třídy mechanické odolnosti) - 3 ks		
DOPLŇKOVÉ (za příplatek)		
rozměr „100“ (vzhled zasklení stejně jako u „90“)	320/387	
rozměr „110“ (vzhled zasklení stejně jako u „90“)	640/774	
systém REVES (verze 00)	1760/2130	
rekuperační seřiznutí	bez příplatku	
příplatek za laminát CPL 0,5 mm („60“ - „90“)*	1280/1549	
příplatek za laminát CPL 0,7 mm („60“ - „90“)*	1360/1646	
příplatek za laminát CPL 0,5 mm („90+“ - „110“)*	1440/1742	
příplatek za laminát CPL 0,7 mm („90+“ - „110“)*	1520/1839	
příplatek za SILKSTONE CPL (zárubeň bude vyrobena v povrchu SILKSTONE, v případě prosklených dveří bude prosklený rámeček vyroben v povrchu SILKSTONE)	2800/3388	
výplň z děrované dřevotřískové desky		1200/1452
výplň z plně dřevotřískové desky		1640/1984
třetí pant v křídle nebo nastavitelný čepový pant (cena za 1 ks):		
typ C pro šířku „60“-„80“		320/387
typ T		240/290
skrytý DUO pro šířku „60“-„70“		880/1065
rám (umožňující samostatné zkrácení do 50 mm)		240/290
rám (umožňující samostatné zkrácení do 90 mm)		320/387
zesílení pod dveřní zavírač		200/242
ochrana spodní části rámu proti nadměrnému působení vlhkosti (netýká se křidel s ventilačním seřiznutím)		160/194
atypická výška		+10%
dveře vyšší 2100 mm (falcový systém), 2140 mm (bezfalcový systém)		+10%
dveře vyšší 2200 mm (falcový systém), 2240 mm (bezfalcový systém)		+20%
ventilační seřiznutí		280/339
tvrdé sklo verze 02, 04, 05		320/387
čiré tvrdé sklo o tloušťce 4 mm		+10%
možnost dodání hrany v odstínu černá, šedá nebo grafit		960/1162
hrana ABS v barvě černá, titáno, antracit, bílá, nebo dub polský (týká se pouze falcového systému)		800/968

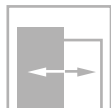
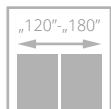
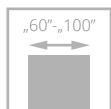

pro křídla s ventilací



dveře SEMPRE LUX, verze W04, zárubeň nastavitelná systém DIN

SEMPRE LUX

od **11000**_{/13310}



- **pevná konstrukce s dřevěným rámem**
- HDF desky **s přírodní dýhou**
- **ekologický UV lak** zajišťuje trvanlivost barvy a odolnost proti poškrábání
- křídla umožňují použít **jednostrannou magnetickou tabuli (Z/AZ) a jednostranné zrcadlo (WL Z, WL A/Z)**
- pant typ Z, typ C nebo nastavitelný DUO



kresba rámu



vodorovná kresba panelů



dveře SEMPRE LUX, verze W03S4, zárubeň nastavitelná systém POL-SKONE

EURO aktuální cena



CZK aktuální cena





VERZE	tabule*					zrcadlo*				
	W00 / V01	W01 / V1SD	W04 / V4SM	W05 / V4SD	Z A/Z	WLZ WLA/Z	W02P / V02	W02 / V2S5	W02S1 / V2S1	W02S2 / V2S2
SKUPINA A	11000/13310	11000/13310	11000/13310	11000/13310	13976/16911	13976/16911	11000/13310	11000/13310	11000/13310	11000/13310
SKUPINA B	12104/14646	12104/14646	12104/14646	12104/14646	15080/18247	15080/18247	12104/14646	12104/14646	12104/14646	12104/14646
SKUPINA C	12656/15314	12656/15314	12656/15314	12656/15314	15632/18915	15632/18915	12656/15314	12656/15314	12656/15314	12656/15314



VERZE	W02S3 / V2S3	W02S4 / V2S4	W02A / V2SA	W03P / V03	W03 / V3S5	W03S1 / V3S1	W03S2 / V3S2	W03S3 / V3S3	W03S4 / V3S4	W03A / V3SA
SKUPINA A	11000/13310	11000/13310	11000/13310	11000/13310	11000/13310	11000/13310	11000/13310	11000/13310	11000/13310	11000/13310
SKUPINA B	12104/14646	12104/14646	12104/14646	12104/14646	12104/14646	12104/14646	12104/14646	12104/14646	12104/14646	12104/14646
SKUPINA C	12656/15314	12656/15314	12656/15314	12656/15314	12656/15314	12656/15314	12656/15314	12656/15314	12656/15314	12656/15314

BAREVNÉ PROVEDENÍ



VERZE	W06 / V05	W07 / V06	W05 VERSE / V6SD
SKUPINA A	11000/13310	11000/13310	11000/13310
SKUPINA B	12104/14646	12104/14646	12104/14646
SKUPINA C	12656/15314	12656/15314	12656/15314

* Z, WLZ - tabule/zrcadlo na straně pantů, A/Z, WLA/Z - tabule/zrcadlo na protější straně od pantů

ZÁRUBNĚ

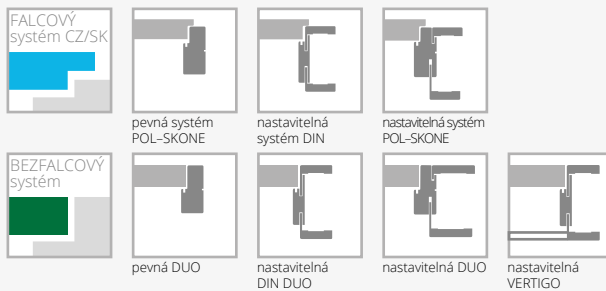

VYBAVENÍ

STANDARDNÍ	DOPLŇKOVÉ (za příplatek)
sklo bílé/hnědé/grafit nebo hladké čiré o tloušťce 4 mm	rozměr „100“ +20%
verze W01, W05 - tvrzené sklo 4 mm	třetí pant v křídle:
verze W00 panel o tloušťce 12 mm	typ C pro šířku „60“-„80“ 320/387
jednobodový zámek, rozteč 72 mm (falcový systém) nebo magnetický (bezfalcový systém) zadlabaný, na klíč (rozteč 90 mm), na vložku (rozteč 85 mm) nebo s WC zamykáním - oliva (rozteč 90 mm)	skrytý DUO pro šířku „60“-„80“ 880/1065
panty: typ Z - pro zárubeň systému DIN („60“ - „90“ - 3 ks), typ C - pro dřevěnou zárubeň nebo skrytý DUO nikl satén („60“-„80“ - 2 ks, „90“ - 3 ks)	dveře vyšší 2140 mm (bezfalcový systém) (netýká se WLZ, WLA/Z) +10%
nelze použít dveřní zavírač	ventilační seřiznutí 400/484
nelze použít padací těsnění	rekuperační seřiznutí +10%
verze W05 VERSE - pouze šíře „70“ - „100“	čiré tvrzené sklo o tloušťce 4 mm +10%
	laminované sklo VSG 22.1 černá barva
	(platí pro 1 skl. tabuli):
	verze W02 240/290
	verze W03 200/242

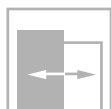
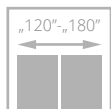
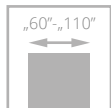

dveře ESPINA, verze W01, zárubeň nastavitelná SYSTÉM DIN

ESPINA

od **12808** /15498



- **pevná konstrukce - dřevěný rám obložený HDF deskami**
- výplň tvoří **plná dřevotříská**
- **perfektní kombinace** černé barvy a přírodních dýh
- ekologický UV lak zajišťuje trvanlivost barvy a odolnost proti poškrábání
- **tvrdé sklo** v matné bílé barvě s tloušťkou 6 mm nebo laminované černé sklo VSG 44.2 s tloušťkou 8,5 mm
- pant typ Z, typ C nebo nastavitelný DUO



skládání dýhy



dveře ESPINA, verze W01, zárubeň SYSTÉM DIN

EURO aktuální cena



CZK aktuální cena





VERZE	W00 / V00	W01 / V1S	W01 / V1S	W02 / V01
SKUPINA A	12808/15498	14352/17366	16312/19738	12808/15498
SKUPINA B	14352/17366	15928/19273	17896/21654	14352/17366
SKUPINA D	14832/17947	16416/19863	18376/22235	14832/17947

BAREVNÉ PROVEDENÍ

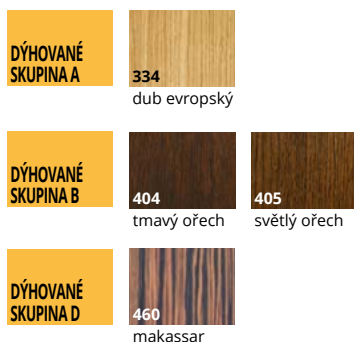

ZÁRUBNĚ

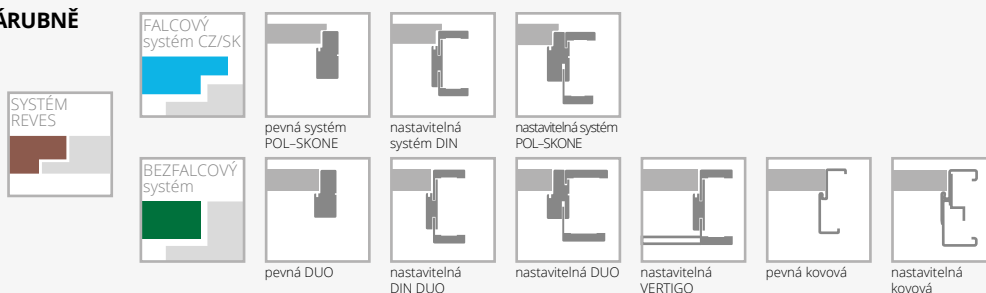

VYBAVENÍ

STANDARDNÍ	výplň z plně dřevotřískové desky (vhodné použít 3 panty na křídle)	800/968
tvrzeň sklo matné bílé o tloušťce 6 mm	třetí pant v křídle: skrytý DUO pro šířku „60“-„80	880/1065
laminované sklo 44.2 o tloušťce 8.5 mm v černém odstínu	rám (umožňující samostatné zkrácení do 50 mm) (netýká se verze W01)	240/290
jednobodový zámek, rozteč 72 mm (falcový systém) nebo magnetický (bezfalcový systém) zadlabaný, na klíč (rozteč 90 mm), na vložku (rozteč 85 mm) nebo s WC zamykáním – oliva (rozteč 90 mm)	rám (umožňující samostatné zkrácení do 90 mm) (netýká se verze W01)	320/387
panty: typ Z – pro zárubeň systému DIN („60“ - „90“ - 3 ks), typ C – pro dřevěnou zárubeň nebo skrytý DUO nikl satén („60“-„80“ – 2 ks, „90“ – 3 ks)	zesílení pod dveřní zavírač (netýká se verze W01)	200/242
v nabídce výrobků REVES není možné dodat verzi prosklení W01	ochrana spodní části rámu proti nadměrnému působení vlhkosti (netýká se křidel s ventilačním seříznutím)	160/194
DOPLŇKOVÉ (za příplatek)	dveře vyšší 2100 mm (falcový systém), 2140 mm (bezfalcový systém)	+10%
rozměr „100“	dveře vyšší 2200 mm (falcový systém), 2240 mm (bezfalcový systém)	+20%
rozměr „110“ (týká se verze W00, W02)	ventilační seříznutí (verze W00, W02)	400/484
systém REVES (verze W00, W02, W01)	rekuperační seříznutí (bez příplatku)	800/968
rekuperační seříznutí	ventilační seříznutí (verze W01)	800/968

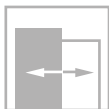
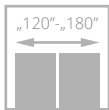
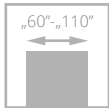

dveře DECO LUX, verze 00, zárubeň nastavitelná systém DIN

DECO LUX

s rámečkem Soft

od **6616** /8005



- **pevná konstrukce - dřevěný rám**
- HDF desky **s přírodní dýhou**
- **ekologický UV lak** zajišťuje trvanlivost barvy a odolnost proti poškrábání
- pant typ Z, typ C nebo nastavitelný DUO



dveře DECO LUX, verze 00, zárubeň systém DIN

EURO aktuální cena



CZK aktuální cena





VERZE	00 / V00	02 / V2S	03SD / V3SD	04 / V4SD	05 / V5SD
SKUPINA A	6616/8005	7328/8867	9704/11742	8488/10270	8488/10270
SKUPINA B	8168/9883	8880/10745	11000/13310	9784/11839	9784/11839
SKUPINA C, D	8976/10861	9720/11761	11952/14462	10648/12884	10648/12884

BAREVNÉ PROVEDENÍ

DÝHOVANÉ SKUPINA A	311 světlý dub	312 limba	334 dub evropský		
DÝHOVANÉ SKUPINA B	323 rustikální dub	340 eben	376 ocelový dub	390 přírodní ořech	
	404 tmavý ořech	405 světlý ořech	421 cappucino	422 mokka	424 teak
DÝHOVANÉ SKUPINA C	370 bělený dub	450 bílá matná	451 černá matná		
DÝHOVANÉ SKUPINA D	460 makassar				

ZÁRUBNĚ



FALCOVÝ systém CZ/SK				FALCOVÝ systém		
	pevná systém POL-SKONE	nastavitelná systém DIN	nastavitelná systém POL-SKONE		pevná kovová	nastavitelná kovová
BEZFALCOVÝ systém						
	pevná DUO	nastavitelná DIN DUO	nastavitelná DUO	nastavitelná VERTIGO	pevná kovová	nastavitelná kovová

VYBAVENÍ

STANDARDNÍ		
sklo matné bílé nebo hladké čiré o tloušťce 4 mm		
verze 03SD: tvrzené sklo matné bílé		
jednobodový zámek, rozteč 72 mm (falcový systém) nebo magnetický (bezfalcový systém) zadlabaný, na klíč (rozteč 90 mm), na vložku (rozteč 85 mm) nebo s WC zamykáním – oliva (rozteč 90 mm)		
panty: typ Z – pro zárubeň systému DIN, typ O – pro kovovou zárubeň („60“-„90“ – 3 ks), typ C – pro dřevěnou zárubeň nebo skrytý DUO nikl satén („60“-„80“ – 2 ks, „90“ – 3 ks)		
v případě dveřního křídla se zavíračem a DIN nebo kovovou zárubní je třeba použít panty typu T v počtu „60“-„80“ – 3 ks, „90“ – „110“ – 4 ks (výměna standardních pantů na pant typ T je za doplatek)		
DOPLŇKOVÉ (za příplatek)		
rozměr „100“ (vzhled zasklení stejně jako u „90“)	+20%	
rozměr „110“ (vzhled zasklení stejně jako u „90“)	+40%	
systém REVES (verze 00)		1760/2130
rekuperační seřiznutí	bez příplatku	
výplň z děrované dřevotřískové desky		1200/1452
výplň z plně dřevotřískové desky (vhodné použít 3 panty na křídle)		1640/1984
třetí pant v křídle:		
typ C pro šířku „60“-„80“		320/387
skrytý DUO pro šířku „60“-„80“		880/1065
rám (umožňující samostatné zkrácení do 50 mm)		240/290
rám (umožňující samostatné zkrácení do 90 mm)		320/387
zesílení pod dveřní zavírač		200/242
ochrana spodní části rámu proti nadměrnému působení vlhkosti (netýká se křídla s ventilačním seřiznutím)		160/194
dveře vyšší 2100 mm (falcový systém), 2140 mm (bezfalcový systém)		+10%
dveře vyšší 2200 mm (falcový systém), 2240 mm (bezfalcový systém)		+20%
ventilační seřiznutí		400/484
tvrzené sklo verze 02, 04, 05		320/387
čiré tvrzené sklo o tloušťce 4 mm		+10%
možnost objednání dveří DECO LUX v III. třídě mechanické odolnosti		po konzultaci s obchodním oddělením

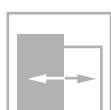
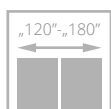
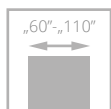

dveře ETIUDA LUX, verze A01, zárubeň nastavitelná systém DIN

ETIUDA LUX

od **6616**₈₀₀₅

- pevná konstrukce – dřevěný rám
- HDF desky **s přírodní dýhou**
- **ekologický UV lak** zajišťuje trvanlivost barvy a odolnost proti poškrábání
- tvrzené sklo v matné bílé nebo grafitové barvě s tloušťkou 6 mm
- ozdobné zasklívací lišty ve stříbrné nebo černé barvě
- pant typ Z, typ C nebo nastavitelný DUO



dekorativní hliníkové lišty v stříbrné nebo černé barvě



horní hrana křídla bez falce



volitelně: hliníkové dekorativní lišty v černé barvě



dveře ETIUDA LUX, verze A02, zárubeň nastavitelná systém DIN

EURO aktuální cena



CZK aktuální cena





VERZE	B0 / V00	B1 / VD11	A01 / V1SA	A02 / V2SA	A03 / V3SA
SKUPINA A	6616/8005	8456/10232	9904/11984	10632/12865	11000/13310
SKUPINA B	8168/9883	10104/12226	11552/13978	12288/14868	12656/15314

BAREVNÉ PŘEVEDENÍ



ZÁRUBNĚ

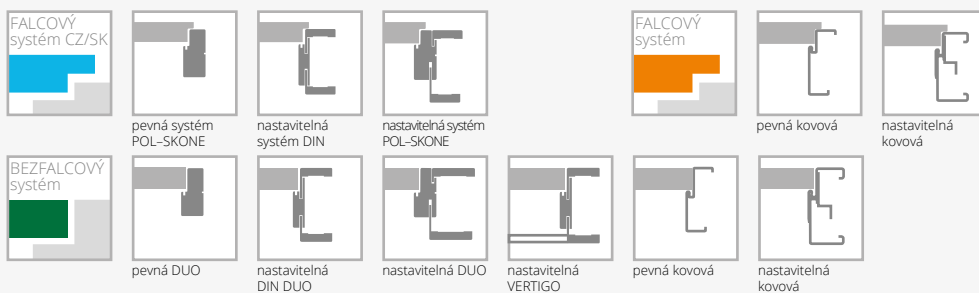

VYBAVENÍ

STANDARDNÍ		
tvrdé sklo matné bílé/hnědé tloušťka 6 mm nelze použít skleněnou tabuli v černé barvě		
šířka zasklení ve verzi A01 – 54 mm; A02 – 205 mm, A03 – 276 mm*		
jednobodový zámek, rozteč 72 mm (falcový systém) nebo magnetický (bezfalcový systém) zadlabaný, na klíč (rozteč 90 mm), na vložku (rozteč 85 mm) nebo s WC zamykáním – oliva (rozteč 90 mm)		
panty: typ Z – pro zárubeň systému DIN, typ O – pro kovovou zárubeň („60“-„90“ – 3 ks), typ C – pro dřevěnou zárubeň nebo skrytý DUO nikl satén („60“-„80“ – 2 ks, „90“ – 3 ks)		
DOPLŇKOVÉ (za příplatek)		
rozměr „100“	+20%	
rozměr „110“ (týká se verze B0, B1)	+40%	
výplň z plně dřevotřískové desky (verze B0, A01, A02, A03) (vhodné použít 3 panty na křídle)	1640/1984	
třetí pant v křídle:		
typ C pro šířku „60“-„80“	320/387	
skrytý DUO pro šířku „60“-„80“	880/1065	
rám (umožňující samostatné zkrácení do 50 mm) (týká se verze B0)	240/290	
rám (umožňující samostatné zkrácení do 90 mm) (týká se verze B0)		320/387
změna barvy dekoračních listů na černou barvu: verze B1		600/726
verze A01-A03		600/726
zesílení pod dveřní zavírač (netýká se verze A01, A02, A03)		200/242
ochrana spodní části rámu proti nadměrnému působení vlhkosti (netýká se křidel s ventilačním seříznutím) (netýká se verze A01, A02, A03)		160/194
dveře vyšší 2100 mm (falcový systém), 2140 mm (bezfalcový systém) (verze B0)		+10%
dveře vyšší 2200 mm (falcový systém), 2240 mm (bezfalcový systém) (verze B0)		+20%
ventilační seříznutí (týká se verze B0)		400/484
ventilační seříznutí A01 v šířce „60“ – „100“		800/968
ventilační seříznutí A02, A03 v šířce „70“ – „100“		800/968
tvrdé sklo o tloušťce 6 mm v odstínu grafit nebo bezbarvé čiré		+10%
posuvné provedení (netýká se verze A01)		str. 104-108

*možná tolerance +/- 2 mm

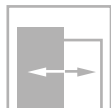
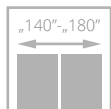
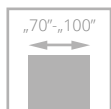

pro křídla s ventilací



dveře FORTIMO LUX, verze W03, zárubeň nastavitelná systém DIN

FORTIMO LUX

od **10824**_{/13097}

- **pevná konstrukce s dřevěným rámem**
- HDF desky **s přírodní dýhou**
- **ekologický UV lak** zajišťuje trvanlivost barvy a odolnost proti poškrábání
- **svislá kresba dřeva**
- **tvrdé sklo** v matné bílé, hnědé, grafitové barvě nebo čiré, tloušťka 4 mm
- pant typ Z, typ C a nastavitelný typ DUO



zasklení, panel



spojování lišt pod úhlem 45°



dveře FORTIMO LUX, verze W03S1, zárubeň nastavitelná SYSTÉM VERTIGO

EURO aktuální cena



CZK aktuální cena





VERZE	W01 / V01	W01S1 / V1S	W03 / V02	W03S1 / V2S
SKUPINA A	10824/13097	10824/13097	10824/13097	10824/13097
SKUPINA B	12440/15052	12440/15052	12440/15052	12440/15052
SKUPINA C	13416/16233	13416/16233	13416/16233	13416/16233

BAREVNÉ PROVEDENÍ

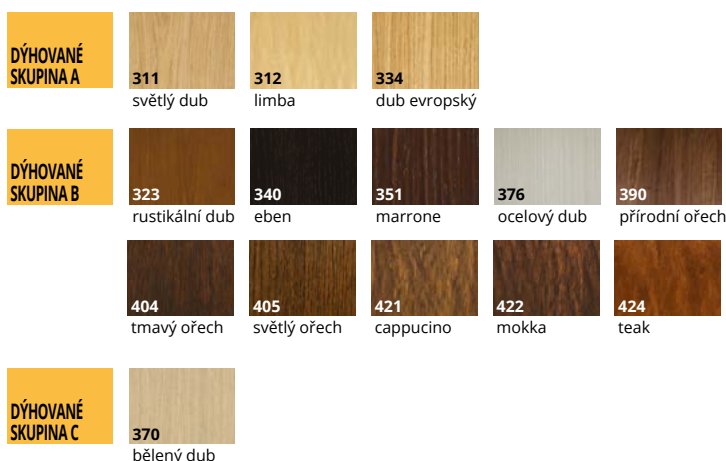

ZÁRUBNĚ

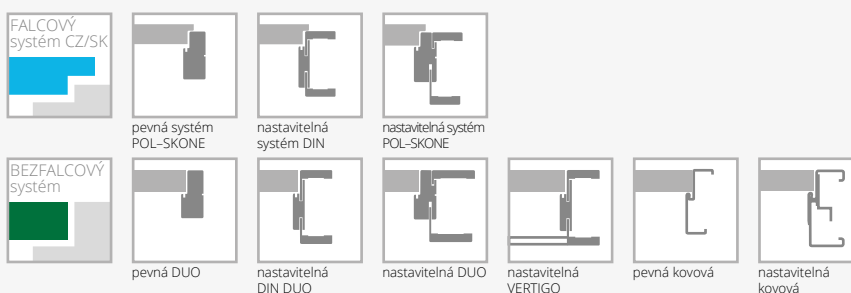

VYBAVENÍ

STANDARDNÍ	DOPLŇKOVÉ (za příplatek)
tvrdé sklo matné bílé o tloušťce 4 mm	rozměr „100“ +20%
jednobodový zámek, rozteč 72 mm (falcový systém) nebo magnetický (bezfalcový systém) zadlabaný, na klíč (rozteč 90 mm), na vložku (rozteč 85 mm) nebo s WC zamykáním - oliva (rozteč 90 mm)	rozměr „60“ (týká se W01, W01S1) bez příplatku
panty: typ Z - pro zárubeň systému DIN („60“ - „90“ - 3 ks), typ C - pro dřevěnou zárubeň nebo skrytý DUO nikel satén („70“-„80“ - 2 ks, „90“ - 3 ks)	rekuperační seříznutí +10%
	třetí pant v křídle:
	typ C pro šířku „70“-„80“ 320/387
	skrytý DUO pro šířku „70“-„80“ 880/1065
	laminaované sklo VSG 22.1 matné, čiré nebo černé 560/678
	ventilační seříznutí 400/484
	tvrdé sklo hnědé, grafit nebo bezbarvé čiré o tloušťce 4 mm +10%



SONATA LUX

od **10688**^{/12932}

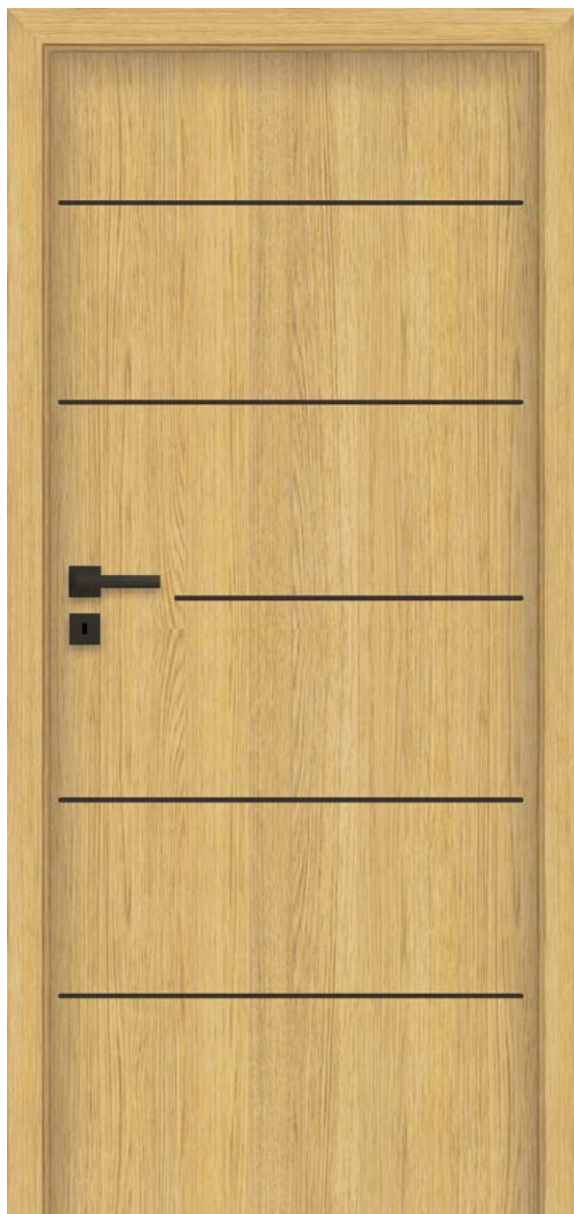

- **pevná konstrukce - dřevěný rám**
- výplň tvoří **plná dřevotříska**
- HDF desky **s přírodní dýhou**
- **ekologický UV lak** zajišťuje trvanlivost barvy a odolnost proti poškrábání
- **ozdobné hliníkové dekory** v odstínu černá, zlatá lesk nebo chrom lesk
- pant typ Z, typ C a nastavitelný typ DUO

dveře SONATA LUX, verze W5, zárubeň nastavitelná systém DIN



dveře SONATA LUX, verze W2, zárubeň nastavitelná DIN

EURO aktuální cena



CZK aktuální cena



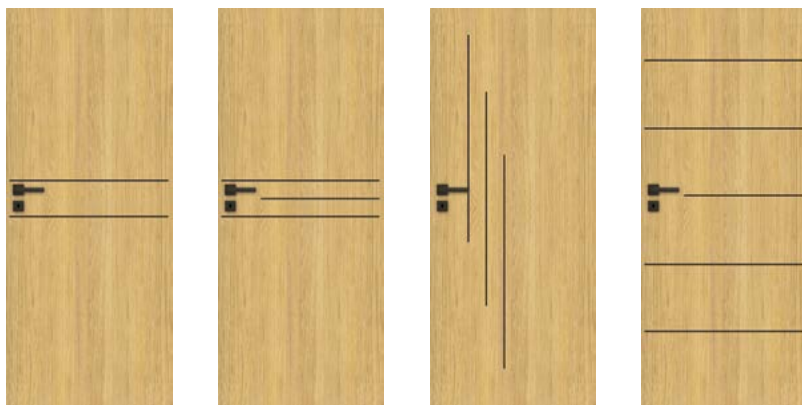

VERZE	W1 / VD1	W2 / VD2	W4 / VD4	W5 / VD5
	10912/13204	11264/13629	11264/13629	11680/14133

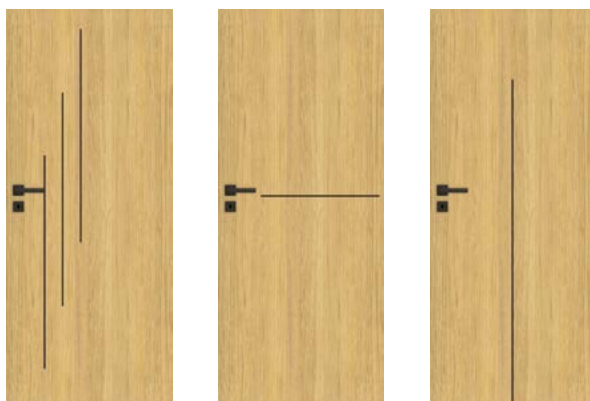

VERZE	W6 / VD6	W7 / VD7	W8 / VD8
	11264/13629	10688/12932	10912/13204

BAREVNÉ PROVEDENÍ

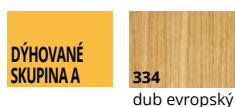

ZÁRUBEŇ

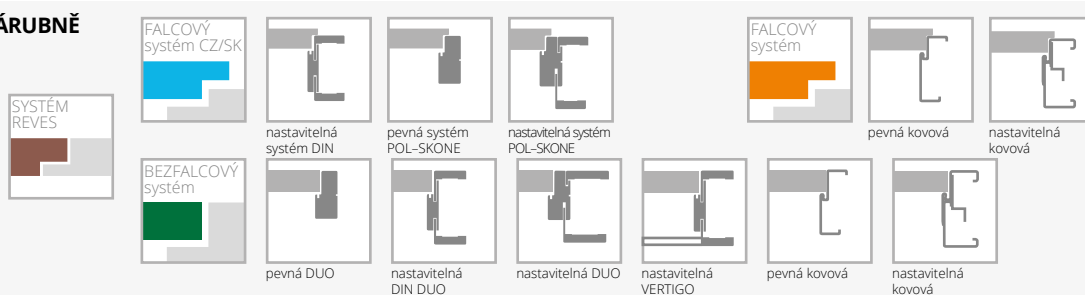

VYBAVENÍ

STANDARDNÍ		
jednobodový zámek chrom satén, rozteč 72 mm (falcový systém) nebo magnetický (bezfalcový systém) zadlabaný, na klíč (rozteč 90 mm), na vložku (rozteč 85 mm) nebo s WC zamykáním – oliva (rozteč 90 mm)		
panty: typ Z – pro zárubeň systému DIN („60“-„90“ – 3 ks), typ O – pro kovovou zárubeň („60“-„90“ – 3 ks), typ C – pro dřevěnou zárubeň („60“-„80“ – 2 ks, „90“ – 3 ks) nebo skrytý DUO nikl satén („60“-„70“ – 2 ks, „80“-„90“ – 3 ks)		
verze W8: ventilační seříznutí ani osazení větrací mřížkou není možné		
DOPLŇKOVÉ (za příplatek)		
rozměr „100“	+20%	
systém REVES	1760/2130	
rekuperační seříznutí	bez příplatku	
výplň z plné dřevotřískové desky (vhodné použít 3 panty na křídle)	800/968	
třetí pant v křídle:		
typ K, typ C pro šířku „60“-„80“	320/387	
typ M pro šířku „60“-„80“	136/165	
skrytý DUO pro šířku „60“-„70“	880/1065	
pant typ T v černé barvě (falcový systém)	760/920	
změna odstínu zámku na černý (bezfalcový systém)	160/194	
změna odstínu zámku DUO na černý (bezfalcový systém)	160/194	
rám (umožňující samostatné zkrácení dveřního křídla do 50 mm) (netýká se verze W8)	240/290	
rám (umožňující samostatné zkrácení dveřního křídla do 90 mm) (netýká se verze W8)	320/387	
zesílení pod dveřní zavírač	200/242	
ochrana spodní části rámu proti nadměrnému působení vlhkosti (netýká se křidel s ventilačním seříznutím)	160/194	
dveře vyšší 2100 mm (falcový systém), 2140 mm (bezfalcový systém)	+10%	
dveře vyšší 2200 mm (falcový systém), 2240 mm (bezfalcový systém)	+20%	
ventilační seříznutí	400/484	
hliníkové ozdobné lišty v černé, chrom (lesk), zlaté (lesk) barvě	bez příplatku	
hrana křídla v laminátu v odstínu černá	960/1162	

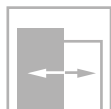
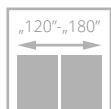
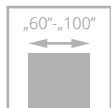

pro křídla
s ventilací



dveře INTERSOLID, verze 03, zárubeň nastavitelná systém DIN

INTERSOLID

od **12128** /14675



- **pevná konstrukce s dřevěným rámem**
- HDF desky **s přírodní dýhou**
- **ekologický UV lak** zajišťuje trvanlivost barvy a odolnost proti poškrábání
- pant typ Z, typ C



rámeček INTERSOLID



dveře INTERSOLID, verze 06 (dveře vlevo), verze 06 S8 (dveře vpravo), zárubeň nastavitelná systém DIN

EURO aktuální cena



CZK aktuální cena





VERZE	02 / V02	02S6 / V2S6	05 / V05	05S8 / V5S8	08 / V08	08S10 / V8S10
SKUPINA A	12128/14675	13728/16611	12128/14675	13728/16611	12128/14675	13728/16611
SKUPINA B	13952/16882	15544/18808	13952/16882	15544/18808	13952/16882	15544/18808

BAREVNÉ PROVEDENÍ

DÝHOVANÉ SKUPINA A

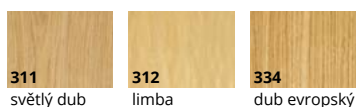

DÝHOVANÉ SKUPINA B

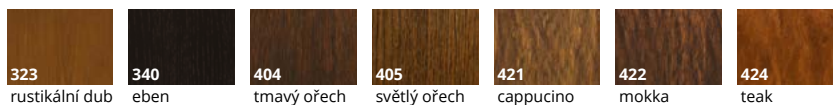

ZÁRUBĚ



pevná systém
POL-SKONE



nastavitelná
systém DIN



nastavitelná systém
POL-SKONE

VYBAVENÍ

STANDARDNÍ	DOPLŇKOVÉ (za příplatek)
sklo matné bílé nebo hladké čiré o tloušťce 4 mm	rozměr „100“ +20%
jednobodový zadlabaný zámek rozteč 72 mm na klíč nebo vložku nebo pro koupelnový knoflík	třetí pant v křídle: typ C pro šířku „60“-„80“ 320/387
panty: typ Z – pro zárubeň systému DIN („60“ - „90“ - 3 ks), typ C – pro dřevěnou zárubeň („60“-„80“ - 2 ks, „90“ - 3 ks)	ochrana spodní části rámu proti nadměrnému působení vlhkosti (netýká se křídla s ventilačním seříznutím) 160/194
	ventilační seříznutí 400/484
	tvrdé sklo matné bílé nebo bezbarvé čiré o tloušťce 4 mm +10%

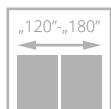
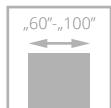

pro křídla
s ventilací



dveře INTERSOLID II, verze 01 S6, zárubeň nastavitelná systém DIN

INTERSOLID II

od **12128**^{/14675}



- **pevná konstrukce s dřevěným rámem**
- HDF desky **s přírodní dýhou**
- **ekologický UV lak** zajišťuje trvanlivost barvy a odolnost proti poškrábání
- **ozdobné frézované** výplně
- pant typ Z, typ C



dřevěná dělicí příčka



profil křídla



dveře INTERSOLID II, verze 01, nastavitelná zárubeň

EURO aktuální cena



CZK aktuální cena





VERZE	01 / V01	01S6 / V1S6	02 / V02	02S6 / V2S6	03 / V03	03S6 / V3S6	04 / V04	04S8 / V4S8	05 / V05
SKUPINA A	12128/14675	13728/16611	12128/14675	13728/16611	12128/14675	13728/16611	12128/14675	13728/16611	12128/14675
SKUPINA B	13952/16882	15544/18808	13952/16882	15544/18808	13952/16882	15544/18808	13952/16882	15544/18808	13952/16882



VERZE	05S8 / V5S8	06 / V06	06S8 / V6S8	07 / V07	07S10 / V7S10	08 / V08	08S10 / V8S10	09 / V09	09S10 / V9S10
SKUPINA A	13728/16611	12128/14675	13728/16611	12128/14675	13728/16611	12128/14675	13728/16611	12128/14675	13728/16611
SKUPINA B	15544/18808	13952/16882	15544/18808	13952/16882	15544/18808	13952/16882	15544/18808	13952/16882	15544/18808

BAREVNÉ PROVEDENÍ

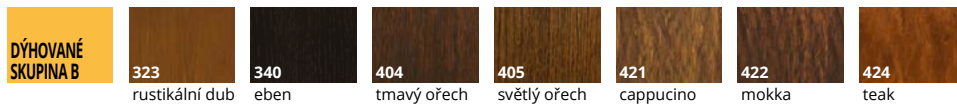
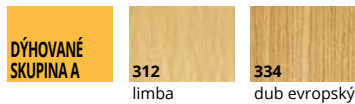

ZÁRUBNĚ

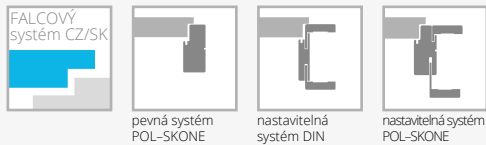

VYBAVENÍ

STANDARDNÍ	DOPLŇKOVÉ (za příplatek)
sklo matné bílé nebo hladké čiré o tloušťce 4 mm	rozměr „100“ +20%
jednobodový zadlabaný zámek rozteč 72 mm na klíč nebo vložku nebo pro koupelnový knoflík	třetí pant v křídle: typ C pro šířku „60“-„80“ 320/387
panty: typ Z – pro zárubeň systému DIN („60“ - „90“ - 3 ks), typ C – pro dřevěnou zárubeň („60“-„80“ - 2 ks, „90“ - 3 ks)	ochrana spodní části rámu proti nadměrnému působení vlhkosti (netýká se křídla s ventilačním seříznutím) 160/194
	ventilační seříznutí 400/484
	tvrdé sklo matné bílé nebo bezbarvé čiré o tloušťce 4 mm +10%

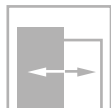
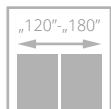
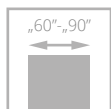

pro křídla s ventilací



dveře PASSO, verze W05, zárubeň nastavitelná systém DIN DUO

PASSO

od **7960**^{/9632}

- **pevná konstrukce s dřevěným rámem obloženým HDF deskami**
- **barevné provedení** s povrchem LAMISTONE CPL, SILKSTONE a z přírodních dřív
- svislý rám, svislá nebo vodorovná kresba dřeva (verze H), panely vodorovná
- široké panely s tloušťkou 24 mm
- pant typ Z, typ C a nastavitelný typ DUO

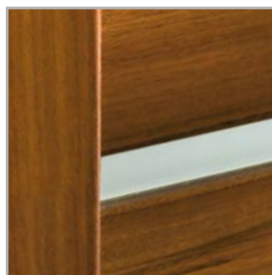

spojení rámu, panelů a skleněné tabule



horní hrana křídla bez falce



dveře PASSO, verze W03 (dveře vlevo), W02 (dveře vpravo) zárubeň nastavitelná DUO

EURO aktuální cena



CZK aktuální cena





VERZE	W01 / V01	W02 / V1S1	W03 / V1S2	W04 / V1S3	W05 / V1S4	W06 / V2SD	W07 / V3SD
LAMISTONE SILKSTONE	7960/9632	7960/9632	7960/9632	7960/9632	7960/9632	7960/9632	7960/9632
SKUPINA A	10352/12526	10352/12526	10352/12526	10352/12526	10352/12526	10352/12526	10352/12526
SKUPINA B	11616/14055	11616/14055	11616/14055	11616/14055	11616/14055	11616/14055	11616/14055

BAREVNÉ PROVEDENÍ

LAMISTONE CPL	231 dub halif	243 dub delano	244 černá	250 dub terra	258 bílá	260 bílý dub		
	263 ořech premium	265 wenge	289 šedá	531 antracit	232 ořech segato			
	SILKSTONE	230 dub gran	254 antracit Royal H	255 polský jasan H	276 polský dub	293 antracit Royal	294 jasan Royal	
		295 merbau Royal	296 polský jasan	297 nugát Royal	299 jasan Royal H			
		DÝHOVÁNÉ SKUPINA A	312 limba	334 dub evropský				
			DÝHOVÁNÉ SKUPINA B	340 eben	376 ocelový dub	404 tmavý ořech	405 světlý ořech	421 cappuccino
					424 teak			

ZÁRUBNĚ

FALCOVÝ systém CZ/SK				
	pevná systém POL-SKONE	nastavitelná systém DIN		
BEZFALCOVÝ systém				
	pevná DUO	nastavitelná DIN DUO	nastavitelná DUO	nastavitelná VERTIGO

VYBAVENÍ

STANDARDNÍ	DOPLŇKOVÉ (za příplatek)
sklo matné bílé/hnědé nebo hladké čiré o tloušťce 4 mm	třetí pant v křídle:
jednobodový zámek, rozteč 72 mm (falcový systém) nebo magnetický (bezfalcový systém) zadlabaný, na klíč (rozteč 90 mm), na vložku (rozteč 85 mm) nebo s WC zamykáním – oliva (rozteč 90 mm)	typ C pro šířku „70“-„80“ 320/387
panty: typ Z – pro zárubeň systému DIN, typ C – pro dřevěnou zárubeň nebo skrytý DUO nikl satén („70“-„80“ – 2 ks, „90“ – 3 ks)	skrytý DUO pro šířku „70“-„80“ 880/1065
nelze použít dveřní zavírač	ventilační seříznutí 400/484
nelze použít padací těsnění	čiré tvrzené sklo o tloušťce 4 mm +10%

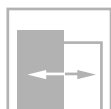
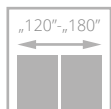
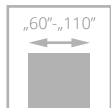

dveře ESTATO LUX, verze A01, zárubeň nastavitelná systém DIN

ESTATO LUX

od **10880**_{/13165}

- **pevná konstrukce – dřevěný rám**
- **výplň tvoří plná dřevotříska**
- HDF desky **s přírodní dýhou**
- ekologický UV lak zajišťuje trvanlivost barvy a odolnost proti poškrábání
- **svislá kresba dřeva**
- **tvrdé bezpečnostní sklo** s tloušťkou 6 mm v matné bílé barvě nebo **laminované sklo VSG 44.2** s tloušťkou 8,5 mm v černé barvě



černé sklo



dveře ESTATO LUX, verze A01, zárubeň nastavitelná DIN DUO

EURO aktuální cena



CZK aktuální cena





SKLO TVRZENÉ BÍLÉ / HNĚDÝ MAT

LAMINOVANÉ SKLO ČERNÉ

VERZE	A01 / V1SA	A02 / V2SA	A03 / V3SA	A01 / V1SA č. sklo	A02 / V2SA č. sklo	A03 / V3SA č. sklo
SKUPINA A	10880/13165	10880/13165	10880/13165	12232/14801	13480/16311	14128/17095
SKUPINA B	11560/13988	11560/13988	11560/13988	12896/15604	14160/17134	14768/17869



LAMINOVANÉ SKLO BÍLÉ MATNÉ

VERZE	A01 / V1SA	A02 / V2SA	A03 / V3SA
SKUPINA A	12232/14801	13480/16311	14128/17095
SKUPINA B	12896/15604	14160/17134	14768/17869

BAREVNÉ PROVEDENÍ

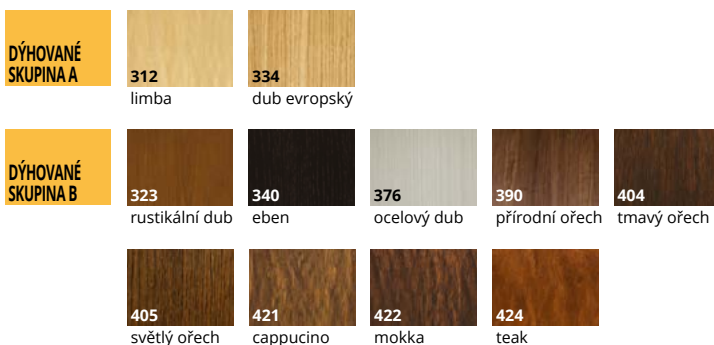

ZÁRUBNĚ

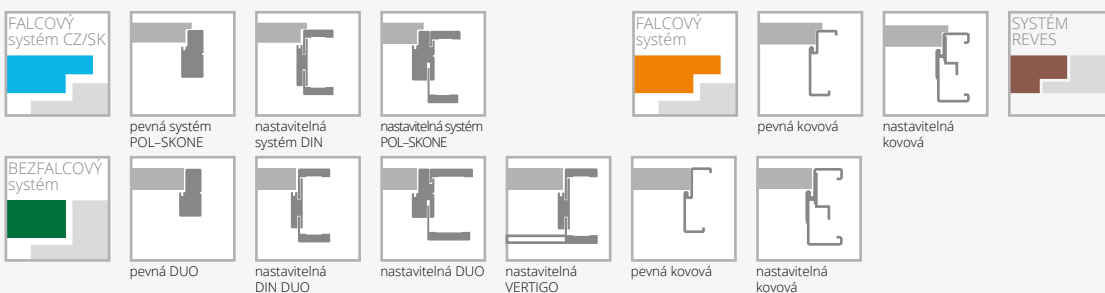

VYBAVENÍ

STANDARDNÍ		
tvřené sklo matné bílé/hnědé o tloušťce 6 mm (verze A01-58 mm, A02-208 mm, A03-280 mm)*		800/968
laminované sklo 44.2 o tloušťce 8.5 mm v černém nebo matné bílé odstínu		
jednobodový zámek, rozteč 72 mm (falcový systém) nebo magnetický (bezfalcový systém) zadlabaný, na klíč (rozteč 90 mm), na vložku (rozteč 85 mm) nebo s WC zamykáním - oliva (rozteč 90 mm)		
panty: typ Z - pro zárubeň systému DIN („60“ - „90“ - 3 ks), typ O - pro kovovou zárubeň („60“-„90“ - 3 ks), typ C - pro dřevěnou zárubeň nebo skrytý DUO nikl satén („60“-„70“ - 2 ks; „80“- „90“ - 3 ks)		
nelze použít dveřní zavírač		
DOPLŇKOVÉ (za příplatek)		
rozměr „100“	+20%	
systém REVES	1760/2130	
výplň z plně dřevotřískové desky (vhodné použít 3 panty na křídle)		800/968
třetí pant v křídle: typ C pro šíř. „60“-„70“		320/387
skrytý DUO pro šířku „60“-„70“		880/1065
verze A01, A02, A03 dveře vyšší 2140 mm (bezfalcový systém)		+10%
verze A01, A02, A03 dveře vyšší 2240 mm (bezfalcový systém)		+20%
ventilační seříznutí (netýká se verze A02, A03)		400/484
ventilační seříznutí A01 v šířce „60“ - „100“		800/968
ventilační seříznutí A02, A03 v šířce „70“ - „100“		800/968
tvřené sklo o tloušťce 6 mm v odstínu grafit nebo bezbarvé čiré		+10%
posuvné provedení (netýká se verze A01)		Str. 104-108

*možná tolerance +/- 1-2 mm



CZK aktuální cena



EURO aktuální cena

POSUVNÝ SYSTÉM

DVEŘE POSUVNÉ DO STAVEBNÍHO POUZDRA

VYBAVENÍ

úchyt U4 (chrom – satén)	
kartáčky k systému	
výroba samostatného křídla do sys. posuvného	440/532 + cena úchytu
hákový zámek s blokadou WC či WK	1144/1384
kazety pro systém posuvných dveří k zabudování do zdi*	
úchyty pro posuvné dveře do pouzdra	str. 153
zpomalovač SP60** pro jednokřídle	1200/1452 (1 ks)
zpomalovač SP60** pro dvoukřídle	2400/2904 (2 ks)

Je možnost objednání posuvu do pouzdra a kazety o 100 mm a 200 mm vyšší.

DVEŘE POSUVNÉ DO POUZDRA PRAVÉ – LEVÉ SYMETRICKÉ s blokadou

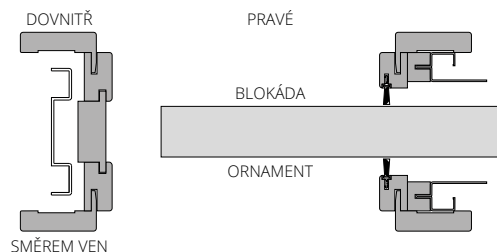

Lze zhotovit asymetricky dělenou zárubeň – po konzultaci s obchodním oddělením. Příplatek

jednoduchá kazeta (100 nebo 125 mm)	
rozměry křídla	cena
„60“ (G/60)	
„70“ (G/70)	
„80“ (G/80)	6400/7744
„90“ (G/90)	
„100“ (G/100)	
příplatky	
kazeta vyšší o 100 mm Ho=2120 mm	+50%
kazeta vyšší o 200 mm Ho=2220 mm	+50%
za synchronizační systém (současné otevření) ve dvoukřídlových dveřích	992/1200 k ceně dvojitě kazety

dvojitá kazeta (100 nebo 125 mm)	
rozměry křídla	cena
„60“+„60“ (GG/60)	
„70“+„70“ (GG/70)	
„80“+„80“ (GG/80)	12960/15682
„90“+„90“ (GG/90)	
doplňkový sortiment	
bílý kartáček SB 01	120/145
černý kartáček SB 03	

*kazety pro systém posuvných dveří k zabudování do zdi (minimální tloušťka jednoduché nebo dvojitě kazety včetně opláštění G/K je: 100 mm u plochých křídla; 125 mm u křídla s výzdobou a křídla zasklených pomocí rámečků)

**Použití zpomalovače SP60 k systému ukrytému ve stěně:

- jednokřídlové dveře šířka „60“ – „100“
- dvoukřídlové dveře šířka „60“ + „60“ – „90“ + „90“ bez synchronizace současného zavírání křídla nebo pro dvoukřídlové „80“ + „80“ – „90“ + „90“ dveřím se synchronizací současného zavírání křídla.
Vzhledem k systému montáže zpomalovače SP60 nelze použít ve dveřích: ETIUDA/ETIUDA LUX – A02, A03; SEMPRE VERSE – W05; PASSO, ESTATO/ESTATO LUX – A02, A03



dveře v POSUVNÉM SYSTÉMU DO STAVEBNÍHO POUZDRA

SYSTÉM K ZABUDOVÁNÍ DO ZDI

Cena systému pro zabudování = cena vybraného křídla + cena kazety + cena za sadu k zabudování pro jednokřídlé dveře ukryté ve stěně podle následující tabulky.

Cena systému pro zabudování DUO = cena vybraného křídla + cena kazety + cena za sadu k zabudování pro jednokřídlé dveře ukryté ve stěně podle následující tabulky.

Zárubeň pro jednokřídlé dveře do pouzdra o tloušťce 100 mm

Pro křídla: ARCO, ETIUDA, ETIUDA LUX, MODERN, INTERSOLID II, SEMPRE, SEMPRE LUX, FORTIMO, FORTIMO LUX, SONATA, ESTATO, FIORI, SEDO, EGRO, VERI, MODO, SUBITO.

Pro křídla: INTER-AMBER, IMPULS, SIMPLE, PASSO, FIORI, DECO LUX, SUBLIME, HAPTIC, ESTATO LUX, TIARA, CAMBIO, DECO, ESPINA, MONA, PASSO.

jednokřídlé dveře rozsah v mm	ECO TOP	UNI MAT PLUS	STŘÍKANÉ* bílá	pro laminované HIGH TOP LAMISTONE CPL SILKSTONE	DÝHOVANÉ		
					SKUPINA A	SKUPINA B	SKUPINA C, D
100-106	9280/11229	9544/11548	12904/15614	9544/11548	12112/14656	12912/15624	13072/15817

Varianta I - Tabulka I

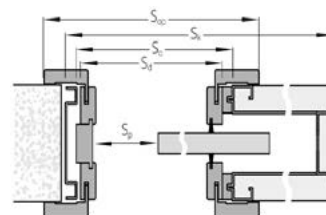

Zárubeň pro jednokřídlé dveře do pouzdra o tloušťce 125 mm (plně nebo zasklené verze).

Pro křídla: ARCO, INTER-AMBER, IMPULS, ETIUDA, ETIUDA LUX, DECO, SIMPLE, FIORI, CAMBIO, MODERN, SEMPRE, SEMPRE LUX, INTERSOLID II, FORTIMO, FORTIMO LUX, SONATA, ESTATO, FIORI, SUBLIME, ESTATO, FIORI, ESTATO LUX, VILANO, HAPTIC, TIARA, VERTIGO, DECO LUX, ESPINA, MONA, PASSO, SEDO, CREATO, EGRO, VERI, MODO, SUBITO.

jednokřídlé dveře rozsah v mm	ECO TOP	UNI MAT PLUS	STŘÍKANÉ* bílá	pro laminované HIGH TOP LAMISTONE CPL SILKSTONE	DÝHOVANÉ		
					SKUPINA A	SKUPINA B	SKUPINA C, D
125-140	9472/11461	9536/11539	13176/15943	9536/11539	13520/16359	14320/17327	14480/17521
140-160	9712/11752	9744/11790	13528/16369	9744/11790	13520/16359	14320/17327	14480/17521
160-180	9904/11984	10160/12294	13728/16611	10160/12294	13568/16417	14368/17385	14528/17579
180-200	10056/12168	10296/12458	13968/16901	10296/12458	13888/16804	14688/17772	14848/17966
200-240	10416/12603	10664/12903	14456/17492	10664/12903	14552/17608	15352/18576	15512/18770
240-280	10720/12971	10952/13252	14928/18063	10952/13252	15144/18324	15944/19292	16104/19486
280-320	11000/13310	11208/13562	15880/19215	11208/13562	15680/18973	16480/19941	16640/20134

Varianta II - Tabulka II

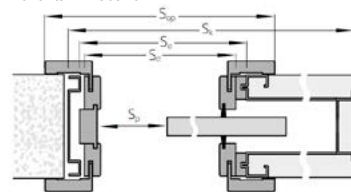

Zárubeň pro jednokřídlé dveře do pouzdra o tloušťce 125 mm (křídla s výzdobou).

Pro křídla: INTERSOLID, NOSTRE, INVERNO

jednokřídlé dveře rozsah v mm	ECO TOP	UNI MAT PLUS	STŘÍKANÉ* bílá	pro laminované HIGH TOP LAMISTONE CPL SILKSTONE	DÝHOVANÉ		
					SKUPINA A	SKUPINA B	SKUPINA C, D
125-131	9432/11413	9504/11500	13656/16524	9504/11500	13144/15904	13944/16872	14104/17066
131-140	9472/11461	9592/11606	13768/16659	9592/11606	13224/16001	14024/16969	14184/17163
140-160	9712/11752	9888/11964	14144/17114	9888/11964	14328/17337	15128/18305	15288/18498
160-180	9904/11984	10040/12148	14344/17356	10040/12148	14576/17637	15376/18605	15536/18799
180-200	10056/12168	10208/12352	14616/17685	10208/12352	14920/18053	15720/19021	15880/19215
200-220	10216/12361	10400/12584	14856/17976	10400/12584	15320/18537	16120/19505	16280/19699
220-260	10544/12758	10760/13020	15320/18537	10760/13020	16024/19389	16824/20357	16984/20551
260-300	11000/13310	11200/13552	15976/19331	11200/13552	16856/20396	17656/21364	17816/21557

Varianta II - Tabulka III

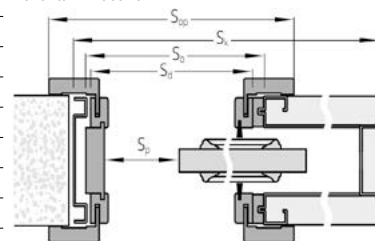

PŘÍPLATKY

pro dvoukřídlé	+50%
šířka „100“	240/290
jiná výška než standard	+30%
lišty 80 mm	+30%
lišty spojené pod úhlem 90°	240/290

*odstíny vzorníku RAL a NCS (kromě metalických) – příplatek podle tabulky barev u jednotlivých modelů.

ŠÍŘKA

typ	jednokřídlé dveře Rozměry na vnější straně: křídla (Ssb, Hsb), dveří (Sd, Hd)						dvoukřídlé dveře Rozměry na vnější straně: křídla (Ssb, Hsb), dveří (Sd, Hd)						
	Ssb	Sd	So	Sk	Sp	Sop	typ	Ssb	Sd	So	Sk	Sp	Sop
„60“	644	645	670	1321	530	745	„60“+„60“	1288	1291	1325	2595	1105	1391
„70“	744	745	770	1521	630	845	„70“+„70“	1488	1491	1525	2995	1305	1591
„80“	844	845	870	1721	730	945	„80“+„80“	1688	1691	1725	3395	1505	1791
„90“	944	945	970	1921	830	1045	„90“+„90“	1888	1891	1925	3795	1705	1991
„100“	1044	1045	1070	2121	930	1145							
VÝŠKA							Hsb	Hd	Ho	Hk	Hp	Hop	
							1985	1993	2020	2065	1971	2043	

Ssb - šířka na vnější straně křídla
Sd - šířka na vnější straně zárubně
So - šířka montážního otvoru zárubně
Sk - šířka na vnější straně kazety
Sp - průchozí šířka
Sop - šířka po vnější straně lišty
Hsb - výška na vnější straně křídla
Hd - výška na vnější straně zárubně
Ho - výška montážního otvoru zárubně
Hk - výška na vnější straně kazety
Hp - výška průchozu
Hop - výška na vnější straně lišty



CZK aktuální cena



EURO aktuální cena

POSUVNÝ SYSTÉM NA STĚNU

VYBAVENÍ SYSTÉM NA STĚNU

standard:
mosazný podélný úchyt, povrchová úprava
chrom-satén (U4) str. 153

volitelně:

úchyty nebo hákový zámek str. 153
zpomalovač SP60* pro jednokřídlé 1200/1452 (1 ks)
zpomalovač SP60* pro dvoukřídlé 2400/2904 (2 ks)
zpomalovač BIAS pro jednokřídlé 1936/2343 (1 ks)
zpomalovač BIAS pro dvoukřídlé 3872/4685 (2 ks)

*Použití zpomalovače SP60 k systému na stěnu:

- jednokřídlé dveře šířky „60 – 100“

- dvoukřídlé dveře šířky „60+60“ – „90+90“

Vzhledem k systému montáže zpomalovače SP60 nelze použít ve dveřích:

ETIUDA /ETIUDA LUX – A02, A03; SEMPRE VERSE – W05;

PASSO, ESTATO, ESTATO LUX – A02, A03

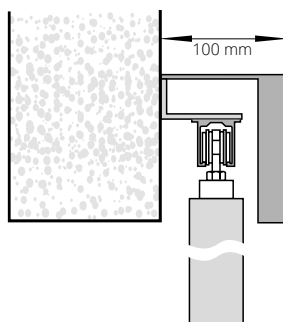

**posuvný
nástěnný systém**
(krycí lišta
z MDF provedená
v barvě křídla)

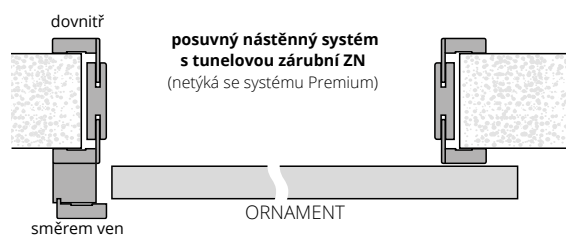

Ve skleněných dveřích ornament zvenku, ve dveřích se zámek "blokáda" ornament zevnitř.
U dvoukřídlých dveří: pravých – zámek v pravém křídle; levých – zámek v levém křídle.

DÉLKY KRYCÍCH LIŠŤ PRO NÁSTĚNNÝ SYSTÉM

„60“ – 1795 mm	„60+60“ – 3448 mm*
„70“ – 1795 mm	„70+70“ – 3448 mm*
„80“ – 1795 mm	„80+80“ – 3448 mm*
„90“ – 2045 mm	„90+90“ – 3948 mm*
„100“ – 2295 mm	

* krycí lišta je spojena ze dvou dílů
výška krycí lišty je 110 mm



vodící lišta nástěnného systému



krycí lišta a dojezdový sloupek
nástěnného systému



dveře v POSUVNÉM SYSTÉMU NA STĚNU

NÁSTĚNNÝ SYSTÉM

v ceně jsou zahrnuty: vodící lišta, krycí lišta a dojezdový sloupek*

jednokřídlé dveře	STŘÍKANÉ ** BÍLÁ	STŘÍKANÉ ** BĚŽOVÁ, ŠEDÁ	ECO TOP	UNI MAT PLUS	pro laminované HIGH TOP LAMISTONE CPL SILKSTONE	DÝHOVANÉ		
	NCSs0500-N	NCSs0500-N	fólie - imitace dřeva		laminát - imitace dřeva	SKUPINA A	SKUPINA B	SKUPINA C
příplatek k vybranému modelu vnitřního křídla								
„60“-„90“	10832/13107	11632/14075	8680/10503	8976/10861	8976/10861	10216/12361	12224/14791	12840/15536

PŘÍPLATKY

pro dvoukřídlé	+50%
lišty spojené pod úhlem 90° (pouze s lištami 80 mm)	240/290
lišty široké 80 mm (netýká se stříkaných)	+30%
možnosti ventilace	str. 149

* volitelně verze s obložení stěny („tunelová zárubeň“) – cena závisí na na tloušťce stěny

** odstíny vzorníku RAL a NCS - příplatek podle tabulky barev

Lze zhotovit samotné posuvné křídlo

(příplatek 440/532) + cena úchyty

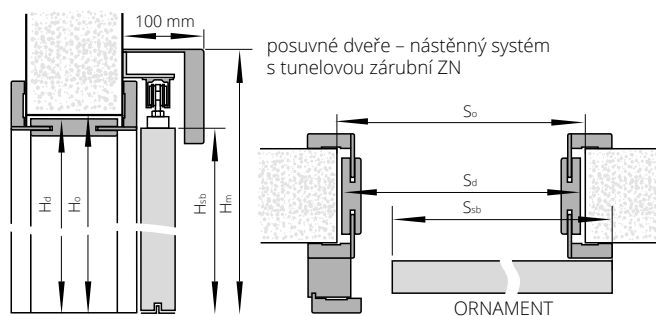
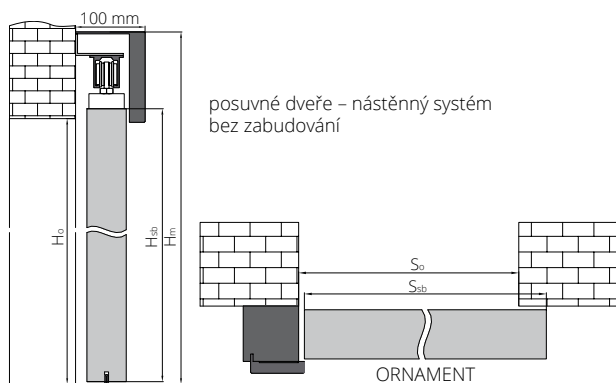

K nástěnnému systému nabízíme tunelovou zárubeň ZN (str. 128)

Je-li použita tunelová zárubeň s lištami 80 mm je nutno, aby zákazník při montáži seřizl překladovou lištu.

ŠÍŘKA					
jednokřídlé dveře rozměry na vnější straně křídla (S _{sb} , H _{sb}) a montážního otvoru (S _o , H _o)			dvoukřídlé dveře (bez dojezdového sloupku) rozměry na vnější straně křídla (S _{sb} , H _{sb}) a montážního otvoru (S _o , H _o)		
typ	S _{sb}	S _o	typ	S _{sb}	S _o
„60“	644	620	„60“+„60“	1288	1240
„70“	744	720	„70“+„70“	1488	1440
„80“	844	820	„80“+„80“	1688	1640
„90“	944	920	„90“+„90“	1888	1840
„100“	1044	1020			
VÝŠKA			H _o	H _{sb}	H _m
			2020	2033	2138

ŠÍŘKA							
jednokřídlé dveře rozměry na vnější straně křídla (S _{sb} , H _{sb}) a montážního otvoru (S _o , H _o)				dvoukřídlé dveře (bez dojezdového sloupku) rozměry na vnější straně křídla (S _{sb} , H _{sb}) a montážního otvoru (S _o , H _o)			
typ	S _{sb}	S _o	S _d	typ	S _{sb}	S _o	S _d
„60“	644	670	650	„60“+„60“	1288	1305	1282
„70“	744	770	750	„70“+„70“	1488	1505	1482
„80“	844	870	850	„80“+„80“	1688	1705	1682
„90“	944	970	950	„90“+„90“	1888	1905	1882
„100“	1044	1070	1050				
VÝŠKA				H _o	H _{sb}	H _d	
				2005	2033	1993	



CZK aktuální cena



EURO aktuální cena

POSUVNÝ SYSTÉM NA STĚNU PREMIUM

VYBAVENÍ SYSTÉM NA STĚNU PREMIUM

standard: podélný úchyt v barvě chrom-satén (U4)	str. 153
volitelně: úchyty pro posuvná křídla	str. 153

SYSTÉM NA STĚNU PREMIUM

v ceně jsou zahrnuty: krycí lišty s vodicí lištou (hliníkové díly)
pro jednokřídlé dveře **6880/8325**
pro dvoukřídlé dveře **13760/16650**
Lze zhotovit samotné posuvné křídlo
příplatek **440/532** + cena úchytu

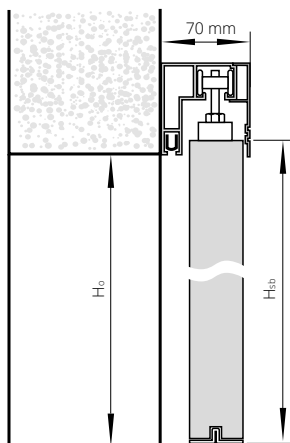

DÉLKY KRYCÍCH LIŠT POSUV. SYSTÉMU PREMIUM

„60”	1800 mm
„70”	1800 mm
„80”	1800 mm
„90”	2000 mm
„60”+„60”	1800 + 1800 mm
„70”+„70”	1800 + 1800 mm
„80”+„80”	1800 + 1800 mm
„90”+„90”	2000+2000 mm

Hm – výška na vnější straně krycí lišty
Ho – výška montážního otvoru
Hsb – výška na vnější straně křídla
Hd – výška na vnější straně zárubně
So – šířka montážního otvoru
Ssb – šířka na vnější straně křídla
Sd – šířka na vnější straně zárubně

ŠÍŘKA

jednokřídlé dveře rozměry na vnější straně křídla (Ssb, Hsb) a montážního otvoru (So, Ho)			dvoukřídlé dveře rozměry na vnější straně křídla (Ssb, Hsb) a montážního otvoru (So, Ho)		
typ	Ssb	So	typ	Ssb	So
„60”	644	620	„60”+„60”	1288	1240
„70”	744	720	„70”+„70”	1488	1440
„80”	844	820	„80”+„80”	1688	1640
„90”	944	920	„90”+„90”	1888	1840

výška: (Hsb) 2033, (Ho) 2020, výška od úrovně podlahy k horní hraně krycí lišty - 2103 mm



dveře v POSUVNÉM SYSTÉMU NA STĚNU PREMIUM

POSUVNÝ SYSTÉM NA STĚNU MOVI



CZK aktuální cena



EURO aktuální cena



KONSTRUKCE KŘÍDLA

Dveře jsou zhotoveny z **dřevěného rámu** obloženého dvěma hladkými HDF deskami, které mohou být v povrchu ECO TOP, LAMISTONE CPL, SILKSTONE, laminované, dýhované nebo stříkané.

Standardní výplň tvoří vrstva se strukturou „medová plástev“. Jmenovitá tloušťka křídla je 40 mm.

POVRCHOVÁ ÚPRAVA KŘÍDLA

Povrch hladký stříkaný, dýhovaný, laminovaný nebo v povrchu ECO TOP, LAMISTONE CPL, SILKSTONE.

VYBAVENÍ

STANDARDNÍ:

podélný úchyt chrom-satén (U4)

DOPLŇKOVÉ:

výplň z plné dřevotřískové desky	1640/1984
křídlo nižší o 50 mm	bez příplatku
křídlo vyšší o 50 mm	+5%
křídlo vyšší o 100 mm	+10%
křídlo vyšší o 150 mm	+15%
křídlo vyšší o 200 mm	+20%



U posuvného systému MOVI nelze vyrobit slepou zárubeň.

**Cena kompletního systému MOVI = cena křídla MOVI
+ cena posuvného systému MOVI**

POSUVNÝ SYSTÉM NA STĚNU MOVI

šířka křídla	cena
„70“ - „100“	11200/13552
„110“	11600/14036

KŘÍDLO PRO POSUVNÝ SYSTÉM MOVI

šířka křídla	ECO TOP	LAMISTONE CPL	LAMINOVANÉ CPL 0,2 MM	STŘÍKANÉ bílá	STŘÍKANÉ béžová, šedá	BLACK RAL 9005	DÝHOVANÉ			ESPINA	
		SILKSTONE					UNI MAT PLUS	SKUPINA A	SKUPINA B	SKUPINA C	SKUPINA A
„70“ - „90“	3728/4511	4976/6021	5480/6631	8704/10532	9504/11500	10304/12468	7560/9148	9584/11597	9984/12081	15256/18460	17032/20609
„100“ - „110“	4104/4966	5480/6631	6032/7299	9576/11587	10376/12555	11176/13523	8320/10067	10544/12758	10992/13300	16784/20309	18744/22680

zavřené

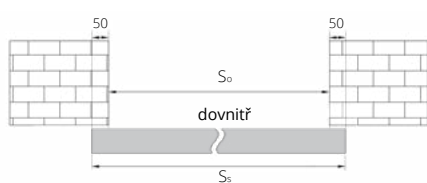

směrem ven

otevřené (levé dveře)

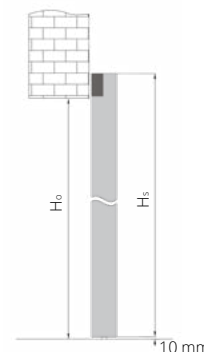
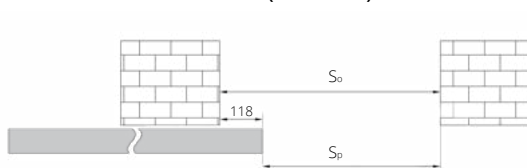

ŠÍŘKA			VÝŠKA		
rozměr	S _s	S _o	rozměr	H _s	H _o
„70“	744	644	křídlo nižší o 50 mm	2040	1980
„80“	844	744	křídlo standardní	2190	2030
„90“	944	844	křídlo vyšší o 50 mm	2140	2080
„100“	1044	944	křídlo vyšší o 100 mm	2190	2130
„110“	1144	1044	křídlo vyšší o 150 mm	2240	2180
			křídlo vyšší o 200 mm	2290	2230

S_s - šířka křídla
S_o - šířka montážního otvoru zárubeň
S_p - průchozí šířka
H_o - výška montážního otvoru zárubeň
H_s - výška křídla

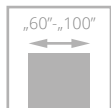

dveře GALIO, verze S5, záruběň z úhlového profilu

GALIO

od **23992**/29030

NOVINKA

Vnitřní dveře pro použití ve veřejných budovách, např. v kancelářích, ale i v bytech.

Vnitřní dveře vyrobené v souladu s normou PN-EN 14351-2:2018.



oboustranné madlo (součásti rámu)



pant



dveře GALIO, verze S6, záruběň z úhlového profilu

EURO aktuální cena



CZK aktuální cena



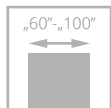

dveře STALIO, verze S1, záruběň z úhlového profilu

STALIO

od **27992** /33870



Vnitřní dveře pro použití ve veřejných budovách, např. v kancelářích, ale i v bytech.

Vnitřní dveře vyrobené v souladu s normou PN-EN 14351-2:2018.



zámek s klikou



pant



dveře STALIO, verze S5, záruběň z úhlového profilu

EURO aktuální cena



CZK aktuální cena





VERZE	S1 / VS1	S2 / VS2	S3 / VS3	S4 / VS4	S5 / VS5
	30392/36774	32792/39678	30392/36774	30392/36774	30392/36774



VERZE	S6 / VS6	S7 / VS7	S8 / VS8	S9 / VS9
	30392/36774	27992/33870	30392/36774	30392/36774

BAREVNÉ PROVEDENÍ

OS1 RAL 9003 struktura	OS2 RAL 9005 struktura	OS0 antracit struktura	OS3 měď struktura

ZÁRUBEŇ

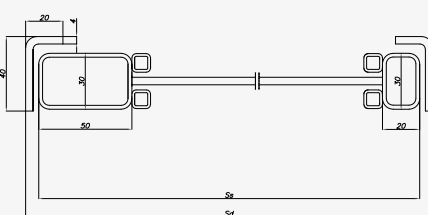

ROZMĚRY

šíře	Ss	Sd	So
„60“	625	643	646
„70“	725	743	746
„80“	825	843	846
„90“	925	943	946
„100“	1025	1043	1046
Hs - 2040 mm, Hd - 2057 mm, Ho - 2060 mm			
- 50 mm výška - Hs - 1990 mm, Hd - 2007 mm, Ho - 2010 mm			
+ 50 mm výška - Hs - 2090 mm, Hd - 2107 mm, Ho - 2110 mm			
+ 100 mm výška - Hs - 2140 mm, Hd - 2157 mm, Ho - 2160 mm			

VYBAVENÍ

STANDARDNÍ	
rám křídla z kvalitních ocelových profilů, práškově lakovaných, kovové zasklívací příčky	
strukturální prášková barva, kovové zasklívací příčky	
tvrdě čiré nebo saténově bílé sklo o tloušťce 4 mm	
matné sklo na straně závěsu	
konstrukční příčky o šíři 20 mm	
zámek s klikou	
zárubeň z úhlového profilu	
panty kovové zárubně („60“-„100“ – 3 ks)	
maximální výška dveří STALIO - 2157 mm	
DOPLŇKOVÉ (za PŘÍPLATEK)	
barva OS3 měď struktura	2400/2904
dveře v nestandardních rozměrech	800/968
vložka ve stříbrném provedení	400/484

barevnost STALIO	barva pantu	barva těsnění u příček	barva kliky	barva štítu zámku	barva šroubů do profilu
OS1 RAL 9003 (bílá)	v barvě křídla	bílá	bílá	stříbrná	bílá
OS2 RAL 9005 (černá)	v barvě křídla	černá	černá	černá	černá
OS0 antracit	v barvě křídla	antracit	černá	černá	černá
OS3 měď	v barvě křídla	černá	černá	černá	černá

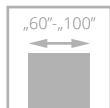

pro křídla
"100"



pro křídla
"60-90"



dveře LUMEN, verze I, nastavitelná zárubeň LUMEN

LUMEN

od **7984**⁹⁶⁶¹

**Kovová zárubeň LUMEN pevná (str. 127) nebo
nastavitelná (str. 128)**

Dveře jsou zhotoveny z tvrzeného skla a jsou dodávány s nastavitelnou zárubní LUMEN, která je nabízena v barevném provedení: ECO TOP, LAMISTONE CPL, SILKSTONE, laminované a dýhované.



klika



pant



dveře LUMEN, verze I, nastavitelná zárubeň LUMEN

EURO aktuální cena



CZK aktuální cena



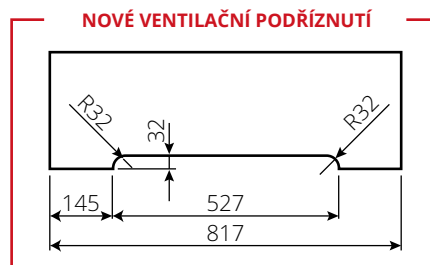

VERZE	šířka „60“ – „80“	šířka „90“	šířka „100“
sklo čiré, bílý satén	7984/9661	8752/10590	9624/11645
sklo, hnědý satén, grafit satén	10720/12971	11888/14384	13080/15827

NASTAVITELNÁ ZÁRUBEŇ LUMEN (ZL)



ŠÍŘKA				
jednokřídlé dveře				
typ	S _o	S _d	S _s	S _{op}
„60“	700	650	621	750
„70“	800	750	721	850
„80“	900	850	821	950
„90“	1000	950	921	1050
„100“	1100	1050	1021	1150

VÝŠKA			
H _o	H _d	H _s	H _{op}
2010	1993	1967	2043

S_s, H_s – rozměry křídla
 S_d, H_d – rozměry dveří na vnější straně zárubně
 S_o, H_o – navrhovaný montážní rozměr
 S_{op} – šířka po vnější straně lišty

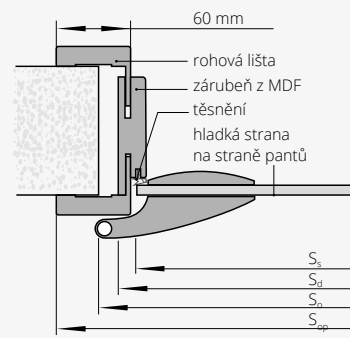

* Zárubeň Lumen v barvě STŘÍKANÉ jsou pouze s lištami 80mm.
 Není možnost objednat lišty spojené pod úhlem 90°.

LUMEN	stupeň regulace (mm)	ECO TOP	pro laminované		STŘÍKANÉ bílá	STŘÍKANÉ béžová, šedá	BLACK	DÝHOVANÉ		
			LAMISTONE CPL	SILKSTONE				UNI MAT PLUS	SKUPINA A	SKUPINA B
ZL 1A	75-85	3736/4521	4216/5101	6192/7492	6992/8460	7792/9428	7632/9235	8752/10590	9216/11151	
ZL 1B	85-95	3736/4521	4216/5101	6192/7492	6992/8460	7792/9428	7632/9235	8752/10590	9216/11151	
ZL 2	95-120	3840/4646	4352/5266	6440/7792	7240/8760	8040/9728	7832/9477	9032/10929	9464/11451	
ZL 3	120-140	3976/4811	4472/5411	6672/8073	7472/9041	8272/10009	8080/9777	9280/11229	9744/11790	
ZL 4	140-160	4072/4927	4592/5556	6816/8247	7616/9215	8416/10183	8320/10067	9584/11597	10048/12158	
ZL 5	160-180	4192/5072	4736/5731	7176/8683	7976/9651	8776/10619	8552/10348	9824/11887	10328/12497	
ZL 6	180-200	4328/5237	4904/5934	7376/8925	8176/9893	8976/10861	8856/10716	10200/12342	10712/12962	
ZL 7	200-220	4488/5430	5056/6118	7648/9254	8448/10222	9248/11190	9232/11171	10528/12739	11056/13378	
ZL 8	220-240	4664/5643	5224/6321	7920/9583	8720/10551	9520/11519	9472/11461	10952/13252	11480/13891	
ZL 9	240-260	4808/5818	5400/6534	8200/9922	9000/10890	9800/11858	9800/11858	11296/13668	11832/14317	
ZL 10	260-280	4960/6002	5560/6728	8584/10387	9384/11355	10184/12323	10104/12226	11616/14055	12200/14762	
ZL 11	280-300	5160/6244	5808/7028	9000/10890	9800/11858	10600/12826	10560/12778	12200/14762	12808/15498	

VYBAVENÍ

STANDARDNÍ	
tvrdé sklo bílý satén/hnědý satén/grafit satén nebo bezbarvé čiré o tloušťce 8 mm	
ornament na protější straně od pantů	
výška kliky při standardní výšce skleněné tabule – 1040 mm od spodní hrany tabule	
DOPLŇKOVÉ (za příplatek)	
kovová zárubeň pevná nebo nastavitelná	str. 127-128
ventilační seřiznutí	960/1162
skleněná tabule s nestandardní výškou 1967 mm	bez příplatku
averzní elektrický otvírač JiS typ 1710-12AC (v tom protiplech a frézovaný otvor pro elektrický otvírač)	1704/2062
averzní elektrický otvírač BIRA HARTE XS12U 12V AC/DC (v tom protiplech a frézovaný otvor pro elektrický otvírač)	1560/1888
averzní elektrický otvírač se spínačem BIRA HARTE XS12UW 12V AC/DC (v tom protiplech a frézovaný otvor pro elektrický otvírač)	1600/1936
reverzní elektrický otvírač BIRA HARTE XS12R 12V DC (v tom protiplech a frézovaný otvor pro elektrický otvírač)	2000/2420
kování DORMA	podle tabulky

Kování DORMA	hliník EV1-Deco 114	hliník nerez 107	černá**
klika + malý zámek + panty	7920/9583	10808/13078	10552/12768
klika + WB + panty	7920/9583	10808/13078	10552/12768
klika + WC + panty	9664/11693	12936/15653	13600/16456
klika - koule + malý zámek + panty*	9200/11132	11864/14355	11960/14472

*osazení dveří elektrozámek
 ** spodní pant s černým krytem, horní pant černý natřený

WB – pro vložku,
 WC – pro koupelnový knoflík

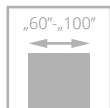

dveře LUMEN LOFT, verze V4, nastavitelná zárubeň LUMEN

LUMEN LOFT

od **6800** /8228

NOVINKA

- **tvrdé sklo** o tloušťce 8 mm
- dekór **černý nebo bílý**

Dveře jsou zhotoveny z tvrdého skla a jsou dodávány s nastavitelnou zárubeň LUMEN, která je nabízena v barevném provedení: ECO TOP, LAMISTONE CPL, SILKSTONE, laminované a dýhované.



klika



pant



dveře LUMEN LOFT, verze V2, nastavitelná zárubeň LUMEN

EURO aktuální cena



CZK aktuální cena





VERZE	V1	V2	V3	V4
„60“ - „80“				
sklo čiré, dekor bílý nebo černý				6800/8228
sklo satén bílá, dekor bílý nebo černý				6880/8325
„90“				
sklo čiré, dekor bílý nebo černý				7440/9002
sklo satén bílá, dekor bílý nebo černý				7600/9196

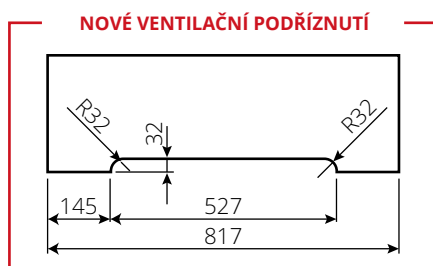

ZÁRUBEŇ



všechny rozměry a ceny nastavitelné zárubně LUMEN – str. 128

VYBAVENÍ

STANDARDNÍ	
tvrdné sklo o tloušťce 8 mm, čiré s jednostranným dekorem černým nebo bílým vytvořeno sitotiskem	
výška kliky při standardní výšce skleněné tabule – 1040 mm od spodní hrany tabule	
DOPLŇKOVÉ (za příplatek)	
kovová zárubeň pevná nebo nastavitelná	str. 127-128
ventilační seříznutí	960/1162
skleněná tabule s nestandardní výškou 1967 mm	bez příplatku
avertní elektrický otvírač JIS typ 1710-12AC (v tom protiplech a frézovaný otvor pro elektrický otvírač)	1704/2062
avertní elektrický otvírač BIRA HARTE XS12U 12V AC/DC (v tom protiplech a frézovaný otvor pro elektrický otvírač)	1560/1888
avertní elektrický otvírač se spínačem BIRA HARTE XS12UW 12V AC/DC (v tom protiplech a frézovaný otvor pro elektrický otvírač)	1600/1936
reverzní elektrický otvírač BIRA HARTE XS12R 12V DC (v tom protiplech a frézovaný otvor pro elektrický otvírač)	2000/2420
kování DORMA	podle tabulky

Kování DORMA	hliník EV1-Deco 114	hliník nerez 107	černá**
klika + malý zámek + panty	7920/9583	10808/13078	10552/12768
klika + WB + panty	7920/9583	10808/13078	10552/12768
klika + WC + panty	9664/11693	12936/15653	13600/16456
klika - koule + malý zámek + panty*	9200/11132	11864/14355	11960/14472

*osazení dveří elektrozámek

** spodní pant s černou krytkou, horní pant černý (stříkaný)

WB – pro vložku,

WC – pro koupelňový knoflík

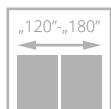
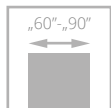

dveře SKLÁDACÍ, verze 00, zárubeň nastaviteľná systém DIN DUO

SKLÁDACÍ

od **8136**⁹⁸⁴⁵

Dveřní křídlo je zhotoveno z **dřevěného rámu** obloženého dvěma hladkými HDF deskami, laminovanými a dýhovanými. Standardní výplň tvoří vrstva se strukturou „medová plástev“.



úchyt



dveře SKLÁDACÍ, verze 00, nastaviteľná zárubeň systém DIN DUO

EURO aktuální cena



CZK aktuální cena



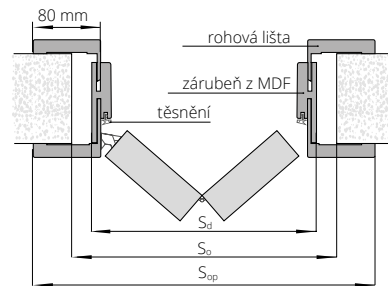

VERZE	00 / V00	00 / V00 dvoukřídlové dveře
STŘÍKANÉ bílá	11384/13775	22456/27172
STŘÍKANÉ béžová, šedá	12184/14743	24056/29108
ECO TOP	8136/9845	16008/19370
UNI MAT PLUS	9136/11055	17984/21761
HIGH TOP	9136/11055	17984/21761
LAMISTONE CPL	9136/11055	17984/21761
LAMINOVANÉ CPL	9136/11055	17984/21761
SILKSTONE	9136/11055	17984/21761
SILKSTONE CPL	11936/14443	20784/25149
DÝHOVANÉ SKUPINA A	13256/16040	26136/31625
DÝHOVANÉ SKUPINA B	13744/16630	27144/32844
DÝHOVANÉ SKUPINA C	14928/18063	29480/35671

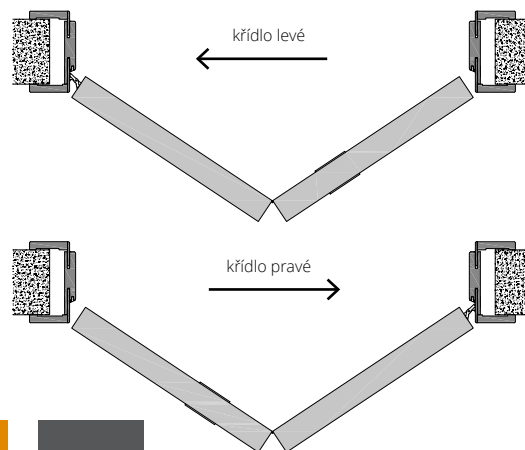

BAREVNÉ PŘEVEDENÍ



*neplatí pro pevnou záruběž DUO
**neplatí pro záruběž nastavitelné DUO

ZÁRUBNĚ



*** UPOZORNĚNÍ! Doporučená výška stavebního otvoru musí být větší o 16 mm (platí pro záruběž DIN DUO)**

dveře SKLÁDACÍ, záruběž DIN DUO								
jednokřídlové dveře				dvoukřídlové dveře				
typ	S _o	S _d	S _{op}	typ	S _o	S _d	S _{op}	
„60“	690	652	792	„60“+„60“	1305	1267	1407	
„70“	790	752	892	„70“+„70“	1505	1467	1607	
„80“	890	852	992	„80“+„80“	1705	1667	1807	
„90“	990	952	1092	„90“+„90“	1905	1867	2007	
VÝŠKA	H _o		H _d	H _s	H _{op}			
	2035		2024	1985	2078			

dveře SKLÁDACÍ, záruběž dřevěná pevná DUO						
jednokřídlové dveře			dvoukřídlové dveře			
typ	S _o	S _d	typ	S _o	S _d	
„60“	713	693	„60“+„60“	1328	1308	
„70“	813	793	„70“+„70“	1528	1508	
„80“	913	893	„80“+„80“	1728	1708	
„90“	1013	993	„90“+„90“	1928	1908	
VÝŠKA	H _o		H _d	H _s		
	2040		2028	1985		

dveře SKLÁDACÍ, záruběž dřevěná nastavitelná DUO								
jednokřídlové dveře				dvoukřídlové dveře				
typ	S _o	S _d	S _{op}	typ	S _o	S _d	S _{op}	
„60“	713	693	836	„60“+„60“	1328	1308	1451	
„70“	813	793	936	„70“+„70“	1528	1508	1651	
„80“	913	893	1036	„80“+„80“	1728	1708	1851	
„90“	1013	993	1136	„90“+„90“	1928	1908	2051	
VÝŠKA	H _o		H _d	H _s	H _{op}			
	2040		2028	1985	2099			

S_s, H_s – rozměry křídla
S_d, H_d – rozměry dveří na vnější straně záruběže
S_o, H_o – navrhovaný montážní rozměr
S_{op} – šířka po vnější straně lišty

VYBAVENÍ

STANDARDNÍ	DOPLŇKOVÉ (za příplatek)
vodicí lišta a nastavitelné panty skryté v křídle	výplň z děrované dřevotřískové desky 1200/1452
panty: kryté nastavitelné „60“-„80“ – 2 ks, „90“ – 3 ks	výplň z plně dřevotřískové desky 1640/1984
kulatý plastový úchyt	dveře vyšší o 55 mm bez příplatku
	třetí pant skrytý DUO pro křídla o šířce „60“ – „80“ 880/1065
	jednobodový zámek zadlabaný, hákový WB 960/1162
	úchyty pro skládací dveře str. 153



dveře ZVUKOTĚSNÉ, verze 00, zárubeň nastaviteľná systém DIN

ZVUKOTĚSNÉ

od **6424**⁷⁷⁷³

Jednokřídlé **ZVUKOTĚSNÉ** dveře ve falcovém systému. Konstrukci křídla tvoří **rám z jehličnatého dřeva** obložený oboustranně HDF deskou. Výplň z plně dřevotřískové desky (typ A) nebo speciální konstrukce POL-SKONE (typ B). Křídlo s padacím těsněním (prahem).

vzduchová neprůzvučnost:
 se dřevěnou zárubní:
třída Rw=27 dB (typ A); třída Rw=32 dB* (typ B)
 s kovovou zárubní:
třída Rw=27 dB (typ A); třída Rw=37 dB (typ B)
 s nastavitelnou zárubní DIN:
třída Rw=27 dB (typ A); třída Rw=37 dB (typ B)

Jednokřídlé nebo dvoukřídlé **ZVUKOTĚSNÉ DVEŘE DUO** v bezfalcovém systému. Konstrukci křídla tvoří **rám z jehličnatého dřeva** obložený oboustranně HDF deskou. Výplň z plně dřevotřískové desky (typ A) nebo speciální konstrukce POL-SKONE (typ B). **Dveře jsou nabízeny v jednokřídlé a dvoukřídlé verzi se dřevěnou zárubní (pevná DUO nebo nastavitelná DUO).** Křídlo s padacím těsněním (prahem).

vzduchová neprůzvučnost:
 jednokřídlé i dvoukřídlé dveře typ A – **třída Rw=27 dB**
 jednokřídlé typ B – **třída Rw=37 dB**
 dvoukřídlé typ B – **třída Rw=32 dB**
třída mechanické odolnosti: 2. třída klasifikace pevnostních požadavků – tj. střední používání



klika, zámek



standardní spojování lišt pod úhlem 45°



dveře ZVUKOTĚSNÉ, verze 00, zárubeň nastaviteľná systém DIN

EURO aktuální cena



CZK aktuální cena





VERZE **00 / V00**

ZVUKOTĚSNÉ TYP A

STŘÍKANÉ bílá	9920/12003
STŘÍKANÉ béžová, šedá	10720/12971
ECO TOP	6424/7773
UNI MAT PLUS	7376/8925
HIGH TOP	6768/8189
LAMISTONE CPL	7376/8925
SILKSTONE	7376/8925
SILKSTONE CPL	10176/12313
LAMINOVANÉ CPL 0,2	7960/9632
DÝHOVANÉ SKUPINA A	11408/13804
DÝHOVANÉ SKUPINA B	12192/14752
DÝHOVANÉ SKUPINA C	12840/15536
SILKWOOD	12840/15536

ZVUKOTĚSNÉ TYP B

STŘÍKANÉ bílá	12352/14946
STŘÍKANÉ béžová, šedá	13152/15914
ECO TOP	11704/14162
UNI MAT PLUS	11704/14162
HIGH TOP	11704/14162
LAMISTONE CPL	11704/14162
SILKSTONE	11704/14162
SILKSTONE CPL	14504/17550
LAMINOVANÉ CPL 0,2	12520/15149
DÝHOVANÉ SKUPINA A	14208/17192
DÝHOVANÉ SKUPINA B	14984/18131
DÝHOVANÉ SKUPINA C	15744/19050
SILKWOOD	15744/19050

BAREVNÉ PROVEDENÍ

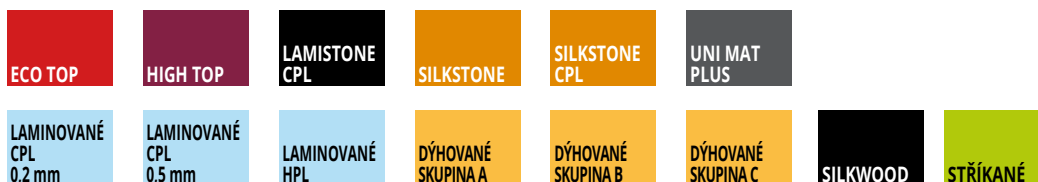

doplatek k základní bílé barvě (RAL 9003), šedé (7047), béžové NCS s2005 Y50R podle barevných skupin RAL, NCS (str. 10)

SKUPINA I	SKUPINA II	SKUPINA III	SKUPINA IV	SKUPINA V
3192/3862	3992/4830	4792/5798	5592/6766	6392/7734

ZÁRUBNĚ

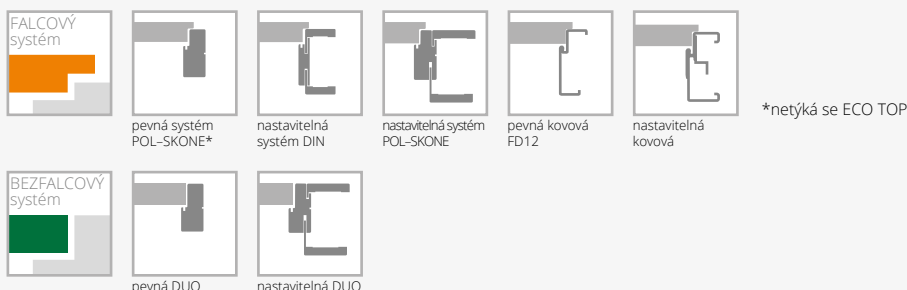

VYBAVENÍ

ZVUKOTĚSNÉ

STANDARDNÍ	
jednobodový zadlabaný zámek na klíč nebo vložku, rozsah 72 mm	
čepové panty nastavitelné - 3 ks	
padací těsnění	
standardní šířky: „80“, „90“	
DOPLŇKOVÉ (za příplatek)	
rozměr „100“	+20%
rozměr „110“	+40%
panikové kování	
dveřní zavírač s horní montáží	str. 153
zesílení pod dveřní zavírač	200/242
elektrický zámek (averzní nebo reverzní)	
dekorace (nelze použít intarzií u verze Typ B)	
štítky s kontrolou přístupu	
dveře vyšší o 50 mm nebo 100 mm	+10%
dveře vyšší o 150 mm nebo 200 mm	+20%
dveře vyšší o 250 mm nebo 300 mm (netýká se zárubní DIN)	+30%
dveře vyšší o 350 mm nebo 400 mm (netýká se zárubní DIN)	+40%

ZVUKOTĚSNÉ DUO

STANDARDNÍ	
skrytý pant (nastavitelný ve 3 rovinách) („60“ - „70“ - 2 ks; „80“ - „90“ - 3 ks)	
zámek:	
jednokřídlé dveře - magnetický na klíč nebo vložku, rozsah 85 mm	
dveře dvoukřídlé - zámek, na klíč nebo vložku, se zástrčí 72 mm	
padací těsnění	
DOPLŇKOVÉ (za příplatek)	
dveřní zavírač s horní montáží nebo skrytý	
doplňkový zámek, zadlabaný nebo povrchový	
elektromagnetické zámky značek: ASSA ABLOY, DORMA nebo GEZE	
kukátko	
dveře nižší o 50 mm (falcový systém)	bez příplatku
dveře nižší o 55 mm (bezfalcový systém)	bez příplatku
dveře vyšší o 50 mm nebo 100 mm	+10%
dveře vyšší o 150 mm nebo 200 mm	+20%
dveře vyšší o 250 mm nebo 300 mm	+30%
dveře vyšší o 350 mm nebo 400 mm	+40%

POZOR: dveře jsou dostupné pouze v polské normě (bližší info u obchodních zástupců)



PEVNÁ ZÁRUBEŇ

MDF

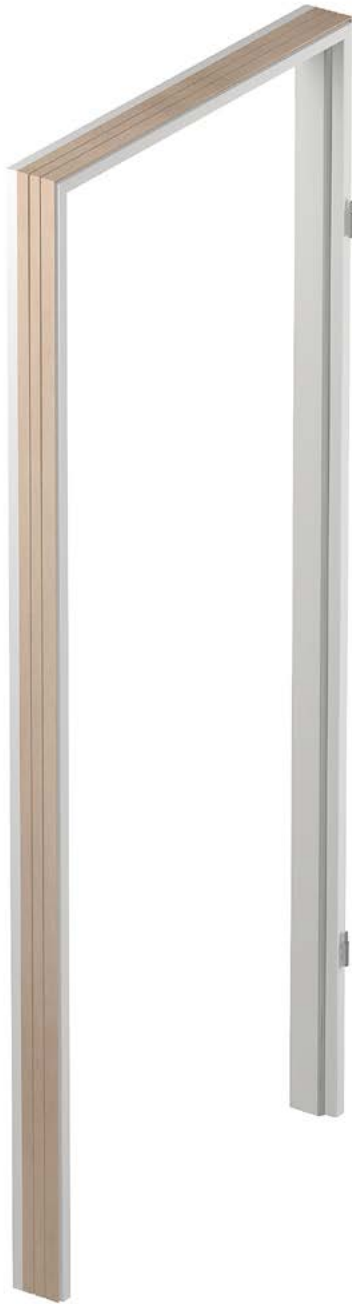

ECO TOP

jednokřídlé dveře

2216/2681

PŘÍPLATKY

dvoukřídlé dveře

+50%

Šíře „100“

240/290

Šíře „110“

480/581

VOLBA

maskovací lišty LD6 (za příplatek)

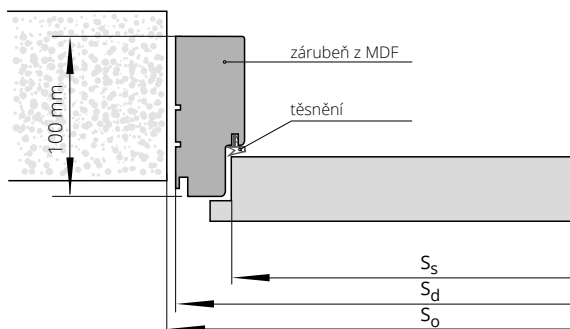

ŠÍŘKA

jednokřídlé dveře				dvoukřídlé dveře		
typ	S _o	S _d	S _s	typ	S _o	S _d
„60“	712	692	620	„60“+„60“	1362	1342
„70“	812	792	720	„60“+„70“	1462	1442
„80“	912	892	820	„60“+„80“+„70“+„70“	1562	1542
„90“	1012	992	920	„60“+„90“+„70“+„80“	1662	1642
				„70“+„90“+„80“+„80“	1762	1742
				„80“+„90“	1862	1842
				„90“+„90“	1962	1942

VÝŠKA

H_o

H_d

H_s

2025

2013

1970

S_s – šířka křídla
S_d – šířka na vnější straně zárubně
S_o – šířka montážního otvoru

H_s – výška křídla
H_d – výška dveří na vnější straně zárubně
H_o – výška montážního otvoru



CZK aktuální cena



EURO aktuální cena



	pro laminované		DÝHOVANÉ			
	HIGH TOP	STŘÍKANÉ *	STŘÍKANÉ *	SKUPINA A	SKUPINA B	SKUPINA C, D
	UNI MAT PLUS	bílá	běžová, šedá			
	LAMISTONE CPL					
	SILKSTONE					
jednokřídlé dveře	3888/4704	4776/5779	5576/6747	5080/6147	6000/7260	6296/7618
dvoukřídlé dveře	5976/7231	8136/9845	8936/10813	7112/8606	8432/10203	8848/10706

PŘÍPLATKY

zárubeň vyšší o 130 mm (v rozměru Hd)	+10%
zárubeň vyšší o 230 mm (v rozměru Hd)	+20%
Šíře „100“	240/290
Šíře „110“	480/581
elektrický zámek averzní JiS typ 1710-12 AC (je s protiplechem a frézováním pod elektrický zámek) **	1520/1839
elektrický zámek averzní BIRA HARTE XS úzký XS12U 12V AC/DC (je s protiplechem a frézováním pod elektrický zámek)**	1360/1646
elektrický zámek averzní s přepínačem BIRA HARTE XS12UW 12V AC/DC (je s protiplechem a frézováním pod elektrický zámek)**	1440/1742
elektrický zámek reverzní BIRA HARTE XS úzký XS12R 12V DC (je s protiplechem a frézováním pod elektrický zámek)**	1800/2178

TABULKA PŘÍPLATKŮ pro zárubně RAL, NCS podle skupin barev*	SKUPINA I	SKUPINA II	SKUPINA III	SKUPINA IV	SKUPINA V
	+20%	+30%	+40%	+60%	+75%

VOLBA

maskovací lišty LD6 (za příplatek)

*ekologické akrylové barvy, odstíny vzorníku RAL a NCS (kromě metalických) – příplatek podle tabulky barev (str. 10)
**pro křídla vybavená zámkem ECO Schulte GBS 12 – příplatek +400/484

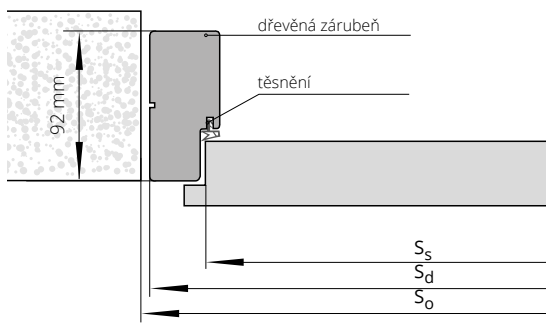

ŠÍŘKA						
jednokřídlé dveře				dvoukřídlé dveře		
typ	So	Sd	Ss	typ	So	Sd
„60“	709	689	618	„60“+„60“	1343	1323
„70“	809	789	718	„60“+„70“	1443	1423
„80“	909	889	818	„60“+„80“ „70“+„70“	1543	1523
„90“	1009	989	918	„60“+„90“ „70“+„80“	1643	1623
				„70“+„90“ „80“+„80“	1743	1723
				„80“+„90“	1843	1823
				„90“+„90“	1943	1923

VÝŠKA			
	Ho	Hd	Hs
	2025	2013	1970
Ss – šířka křídla	Hs – výška křídla		
Sd – šířka na vnější straně zárubně	Hd – výška dveří na vnější straně zárubně		
So – šířka montážního otvoru	Ho – výška montážního otvoru		



CZK aktuální cena



EURO aktuální cena

NASTAVITELNÁ ZÁRUBEŇ

SYSTÉM DIN



Lze vyrobit zárubně s většími rozsahy, než jsou maximální hodnoty uvedené v předchozí tabulce (po konzultaci s obchodním oddělením).

*ekologické akrylové barvy, odstíny vzorníku RAL a NCS (kromě metalických) - příplatek podle tabulky barev (str. 10).

** pro křídla vybavená zámkem ECO Schulte GBS 12 - příplatek +400/484, šířka montážního otvoru je zvětšena o 15 mm

*** POZOR! Doporučená výška montážního otvoru byla zvětšena o 16 mm.

nový způsob připojení lišt - strana 12

Verze A: 60 mm (není určeno pro stříkané)

Verze B: 80 mm

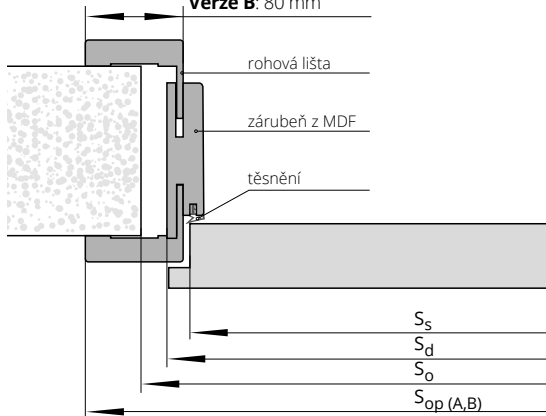

jednokřídlé dveře

		ECO TOP	HIGH TOP	STŘÍKANÉ* bílá
			LAMISTONE CPL	
			SILKSTONE	
			pro laminované UNI MAT PLUS	
ZP1A	75-85	3616/4375	4088/4946	6096/7376
ZP1B	85-95	3616/4375	4088/4946	6096/7376
ZP2	95-120	3720/4501	4232/5121	6328/7657
ZP3	120-140	3840/4646	4352/5266	6568/7947
ZP4	140-160	3936/4763	4464/5401	6712/8122
ZP5	160-180	4072/4927	4608/5576	7072/8557
ZP6	180-200	4200/5082	4784/5789	7272/8799
ZP7	200-220	4352/5266	4936/5973	7528/9109
ZP8	220-240	4520/5469	5112/6186	7816/9457
ZP9	240-260	4672/5653	5280/6389	8104/9806
ZP10	260-280	4832/5847	5440/6582	8472/10251
ZP11	280-300	5040/6098	5680/6873	8896/10764

jednokřídlé dveře

		STŘÍKANÉ* běžová, šedá	BLACK	DÝHOVANÉ		
				SKUPINA A	SKUPINA B	SKUPINA C, D
ZP1A	75-85	6896/8344	7696/9312	7520/9099	8632/10445	9088/10996
ZP1B	85-95	6896/8344	7696/9312	7520/9099	8632/10445	9088/10996
ZP2	95-120	7128/8625	7928/9593	7720/9341	8904/10774	9344/11306
ZP3	120-140	7368/8915	8168/9883	7952/9622	9160/11084	9608/11626
ZP4	140-160	7512/9090	8312/10058	8192/9912	9456/11442	9912/11994
ZP5	160-180	7872/9525	8672/10493	8432/10203	9688/11722	10200/12342
ZP6	180-200	8072/9767	8872/10735	8736/10571	10088/12206	10600/12826
ZP7	200-220	8328/10077	9128/11045	9096/11006	10416/12603	10944/13242
ZP8	220-240	8616/10425	9416/11393	9352/11316	10824/13097	11360/13746
ZP9	240-260	8904/10774	9704/11742	9680/11713	11176/13523	11712/14172
ZP10	260-280	9272/11219	10072/12187	9976/12071	11480/13891	12080/14617
ZP11	280-300	9696/11732	10496/12700	10448/12642	12080/14617	12680/15343

PŘÍPLATKY

dvoukřídlé dveře	+50%
zárubeň vyšší o 130 mm (v rozměru Hd)	+10%
zárubeň vyšší o 230 mm (v rozměru Hd)	+20%
Šíře „100“	240/290
Šíře „110“	480/581
lišty spojované pod úhlem 90° (týká se lišt verze B 90° a verze C 90°)	240/290
lišty široké 80 mm	bez příplatku
elektrický zámek averzní JIS typ 1710-12 AC (je s protiplechem a frézováním pod elektrický zámek) **	1720/2081
elektrický zámek averzní BIRA HARTE XS úzký XS12U 12V AC/DC (je s protiplechem a frézováním pod elektrický zámek)**	1560/1888
elektrický zámek averzní s přepínačem XS12UW 12V AC/DC (je s protiplechem a frézováním pod elektrický zámek)**	1640/1984
elektrický zámek reverzní BIRA HARTE XS úzký XS12R 12V DC (je s protiplechem a frézováním pod elektrický zámek)**	2040/2468
zesílení pod dveřní zavírač - ramínkový/s kluznou lištou***	360/436
horní lišta	str. 147

TABULKA PŘÍPLATKŮ pro zárubně RAL, NCS podle skupin barev*

	SKUPINA I	SKUPINA II	SKUPINA III	SKUPINA IV	SKUPINA V
	+20%	+30%	+40%	+60%	+75%

ŠÍŘKA

typ	jednokřídlé dveře					dvoukřídlé dveře				
	S_o	S_d	S_s	S_{opA}	S_{opB}	typ	S_o	S_d	S_{opA}	S_{opB}
„60“	700	650	620	750	790	„60“+„60“	1340	1300	1400	1440
„70“	800	750	720	850	890	„60“+„70“	1440	1400	1500	1540
„80“	900	850	820	950	990	„60“+„80“ „70“+„70“	1540	1500	1600	1640
„90“	1000	950	920	1050	1090	„60“+„90“ „70“+„80“	1640	1600	1700	1740
						„70“+„90“ „80“+„80“	1740	1700	1800	1840
						„80“+„90“	1840	1800	1900	1940
						„90“+„90“	1940	1900	2000	2040

VÝŠKA

	H_o	H_d	H_s	H_{opA}	H_{opB}
	2010	1993	1970	2043	2063



CZK aktuální cena



EURO aktuální cena



jednokřídlé dveře

ECO TOP	HIGH TOP	STŘÍKANÉ* bílá
	LAMISTONE CPL	
	SILKSTONE	
	pro laminované UNI MAT PLUS	

		ECO TOP	HIGH TOP	STŘÍKANÉ* bílá
ZP1A	75-85	3616/4375	4088/4946	6096/7376
ZP1B	85-95	3616/4375	4088/4946	6096/7376
ZP2	95-120	3720/4501	4232/5121	6328/7657
ZP3	120-140	3840/4646	4352/5266	6568/7947
ZP4	140-160	3936/4763	4464/5401	6712/8122
ZP5	160-180	4072/4927	4608/5576	7072/8557
ZP6	180-200	4200/5082	4784/5789	7272/8799
ZP7	200-220	4352/5266	4936/5973	7528/9109
ZP8	220-240	4520/5469	5112/6186	7816/9457
ZP9	240-260	4672/5653	5280/6389	8104/9806
ZP10	260-280	4832/5847	5440/6582	8472/10251
ZP11	280-300	5040/6098	5680/6873	8896/10764

jednokřídlé dveře

		STŘÍKANÉ*	BLACK	DÝHOVANÉ		
		béžová, šedá		SKUPINA A	SKUPINA B	SKUPINA C, D
ZP1A	75-85	6896/8344	7696/9312	7520/9099	8632/10445	9088/10996
ZP1B	85-95	6896/8344	7696/9312	7520/9099	8632/10445	9088/10996
ZP2	95-120	7128/8625	7928/9593	7720/9341	8904/10774	9344/11306
ZP3	120-140	7368/8915	8168/9883	7952/9622	9160/11084	9608/11626
ZP4	140-160	7512/9090	8312/10058	8192/9912	9456/11442	9912/11994
ZP5	160-180	7872/9525	8672/10493	8432/10203	9688/11722	10200/12342
ZP6	180-200	8072/9767	8872/10735	8736/10571	10088/12206	10600/12826
ZP7	200-220	8328/10077	9128/11045	9096/11006	10416/12603	10944/13242
ZP8	220-240	8616/10425	9416/11393	9352/11316	10824/13097	11360/13746
ZP9	240-260	8904/10774	9704/11742	9680/11713	11176/13523	11712/14172
ZP10	260-280	9272/11219	10072/12187	9976/12071	11480/13891	12080/14617
ZP11	280-300	9696/11732	10496/12700	10448/12642	12080/14617	12680/15343

PŘÍPLATKY

dvoukřídlé dveře	+50%
zárubeň vyšší o 130 mm (v rozměru Hd)	+10%
zárubeň vyšší o 230 mm (v rozměru Hd)	+20%
Šíře „100“	240/290
Šíře „110“	480/581
lišty spojované pod úhlem 90° (týká se lišt verze B 90° a verze C 90°)	240/290
lišty široké 80 mm	bez příplatku
elektrický zámek averzní JiS typ 1710-12 AC (je s protiplechem a frézováním pod elektrický zámek) **	1720/2081
elektrický zámek averzní BIRA HARTE XS úzký XS12U 12V AC/DC (je s protiplechem a frézováním pod elektrický zámek)**	1560/1888
elektrický zámek averzní s přepínačem XS12UW 12V AC/DC (je s protiplechem a frézováním pod elektrický zámek)**	1640/1984
elektrický zámek reverzní BIRA HARTE XS úzký XS12R 12V DC (je s protiplechem a frézováním pod elektrický zámek)**	2040/2468
zesílení pod dveřní zavírač – ramínkový/s kluznou lištou***	360/436
horní lišta	str. 133

Lze vyrobit zárubeň s většími rozsahy, než jsou maximální hodnoty uvedené v předchozí tabulce (po konzultaci s obchodním oddělením).
*ekologické akrylové barvy, odstíny vzorníku RAL a NCS (kromě metalických) – příplatek podle tabulky barev (str. 10).
** pro křídla vybavená zámkem ECO Schulte GBS 12 - příplatek +400/484, šířka montážního otvoru je zvětšena o 15 mm
*** POZOR! Doporučená výška montážního otvoru byla zvětšena o 16 mm.

nový způsob připojení lišt - strana 12

Verze A: 60 mm (není určeno pro stříkané)

Verze B: 80 mm

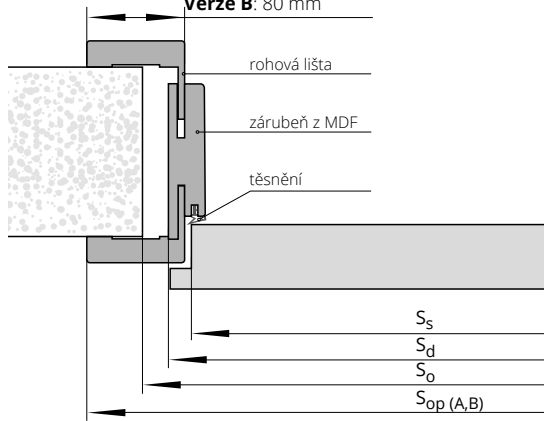

TABULKA PŘÍPLATKŮ pro zárubeň RAL, NCS podle skupin barev*

	SKUPINA I	SKUPINA II	SKUPINA III	SKUPINA IV	SKUPINA V
	+20%	+30%	+40%	+60%	+75%

ŠÍŘKA

jednokřídlé dveře						dvoukřídlé dveře				
typ	S _o	S _d	S _s	S _{opA}	S _{opB}	typ	S _o	S _d	S _{opA}	S _{opB}
„60“	700	646	618	746	786	„60“+„60“	1310	1280	1380	1420
„70“	800	746	718	846	886	„60“+„70“	1410	1380	1480	1520
„80“	900	846	818	946	986	„60“+„80“/„70“+„70“	1510	1480	1580	1620
„90“	1000	946	918	1046	1086	„60“+„90“/„70“+„80“	1610	1580	1680	1720
						„70“+„90“/„80“+„80“	1710	1680	1780	1820
						„80“+„90“	1810	1780	1880	1920
						„90“+„90“	1910	1880	1980	2020

VÝŠKA

	H _o	H _d	H _s	H _{opA}	H _{opB}
	2010	1993	1970	2043	2063



CZK aktuální cena



EURO aktuální cena

NASTAVITELNÁ ZÁRUBEŇ

SYSTÉM POL-SKONE



symbol	rozsah v mm	HIGH TOP	DÝHOVANÉ		
		UNI MAT PLUS	SKUPINA A	SKUPINA B	SKUPINA C, D
		LAMISTONE CPL			
		SILKSTONE			
		pro laminované			
ZZ1	62-79	6160/7454	9712/11752	11160/13504	11696/14152
ZZ2	79-99	6160/7454	9712/11752	11160/13504	11696/14152
ZZ3	99-123	6584/7967	10424/12613	12016/14539	12656/15314
ZZ4	123-143	6584/7967	10424/12613	12016/14539	12656/15314
ZZ5	143-189	7208/8722	11440/13842	13200/15972	13840/16746
ZZ6	189-209	7208/8722	11440/13842	13200/15972	13840/16746
ZZ7	209-255	7864/9515	12504/15130	14344/17356	15040/18198
ZZ8	255-275	7864/9515	12504/15130	14344/17356	15040/18198
ZZ9	275-321	8472/10251	13392/16204	15440/18682	16216/19621
ZZ10	321-341	8472/10251	13392/16204	15440/18682	16216/19621
ZZ11	341-391	9360/11326	14808/17918	16968/20531	17808/21548

PŘÍPLATKY

zárubeň vyšší o 130 mm (v rozměru Hd)	+10%
zárubeň vyšší o 230 mm (v rozměru Hd)	+20%
dvoukřídle dveře	+50%
Šíře „100“	240/290
Šíře „110“	480/581
elektrický zámek averzní JiS typ 1710-12 AC (je s protiplechem a frézováním pod elektrický zámek)*	1520/1839
elektrický zámek averzní BIRA HARTE XS úzký XS12U 12V AC/DC (je s protiplechem a frézováním pod elektrický zámek)*	1360/1646
elektrický zámek averzní s přepínačem BIRA HARTE XS12UW 12V AC/DC (je s protiplechem a frézováním pod elektrický zámek)*	1440/1742
elektrický zámek reverzní BIRA HARTE XS úzký XS12R 12V DC (je s protiplechem a frézováním pod elektrický zámek)*	1800/2178
horní lišta	str. 147

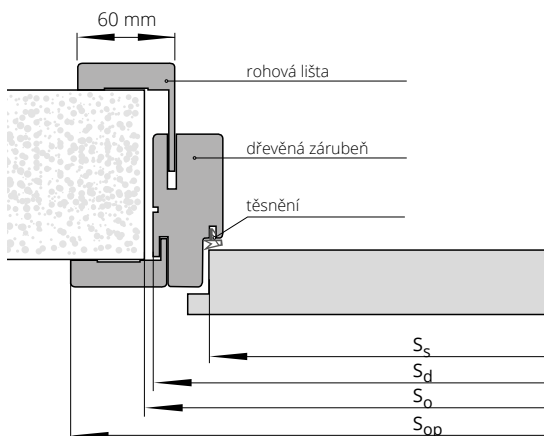

ŠÍŘKA

typ	jednoukřídle dveře				dvoukřídle dveře			
	S _o	S _d	S _s	S _{op}	typ	S _o	S _d	S _{op}
„60“	715	695	618	798	„60“+„60“	1350	1330	1433
„70“	815	795	718	898	„60“+„70“	1450	1430	1533
„80“	915	895	818	998	„60“+„80“+„70“+„70“	1550	1530	1633
„90“	1015	995	918	1098	„60“+„90“+„70“+„80“	1650	1630	1733
					„70“+„90“+„80“+„80“	1750	1730	1833
					„80“+„90“	1850	1830	1933
					„90“+„90“	1950	1930	2033

VÝŠKA

H _o	H _d	H _s	H _{op}
2030	2016	1970	2067

S_s – šířka křídla
S_d – šířka na vnější straně zárubeň
S_o – šířka montážního otvoru
S_{op} – šířka po vnější straně lišty

H_s – výška křídla
H_d – výška dveří na vnější straně zárubeň
H_o – výška montážního otvoru
H_{op} – výška na vnější straně lišty



PEVNÁ KOVOVÁ ZÁRUBEŇ

LUMEN



CZK aktuální cena



EURO aktuální cena



Určená pro celoskleněné dveře LUMEN.
Zárubeň vyrobená z plechu o tloušťce 1.5 mm.

BAREVNÉ PŘÍPRAVY

Zárubeň lakovaná práškovou barvou.
Standardní barvy: bílá (RAL 9003), černá (RAL 9005), bílá (RAL 9016), šedá (RAL 7047), hnědá (RAL 8014), béžová (RAL 1001), grafit (RAL 7024). Ostatní barvy dle vzorníku RAL (mimo metalických a perleťových) nabízeny za příplatek – po konzultaci s obchodním oddělením.

jednokřídlé dveře	
typ zárubně	„60“±„90“
FD12 LUMEN	3832/4637

PŘÍPLATKY		
zárubně v metalických barvách (str. 11)		+20%
adaptace na elektrický zamek		640/774
elektrický zámek averzní JiS typ 1710-12 AC (je s protiplechem)		1200/1452
elektrický zámek averzní BIRA HARTE XS úzký XS12U 12V AC/DC (je s protiplechem)		1520/1839
elektrický zámek averzní s přepínačem BIRA HARTE XS úzký XS12UW 12V AC/DC (je s protiplechem)		1440/1742
elektrický zámek reverzní BIRA HARTE XS úzký XS12R 12V DC (je s protiplechem)		1520/1839

U zárubní vybavených elektrickým otvíračem je nezbytné zvětšit montážní otvor o další 5 mm.

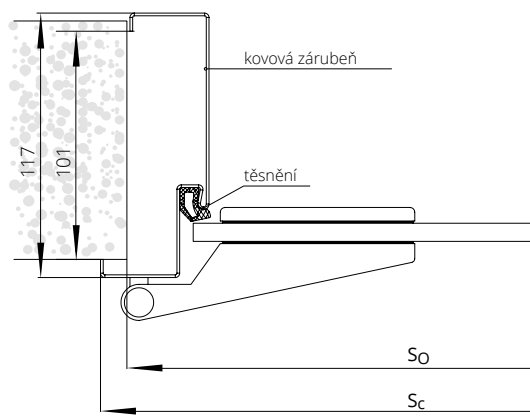

ŠÍŘKA FD12 LUMEN

jednokřídlé dveře				
typ	S ₀	S _d	S _c	S _s
„60“	685	675	701	621
„70“	785	775	801	721
„80“	885	875	901	821
„90“	985	975	1001	921

VÝŠKA

H ₀	H _d	H _c	H _s
2010	2005	2018	1967

S_d – šířka na vnější straně zárubně
S₀ – šířka montážního otvoru
S_c – celková šířka zárubně
S_s – šířka křídla

H_d – výška dveří na vnější straně zárubně
H₀ – výška montážního otvoru
H_c – celková výška zárubně
H_s – výška křídla



CZK aktuální cena



EURO aktuální cena

NASTAVITELNÁ KOVOVÁ ZÁRUBEŇ LUMEN



Určená pro celoskleněné dveře LUMEN.
Zárubeň vyrobená z plechu o tloušťce 1.5 mm.

BAREVNÉ PŘEVEDENÍ

Zárubeň lakovaná práškovou barvou.
Standardní barvy: bílá (RAL 9003), černá (RAL 9005), bílá (RAL 9016), šedá (RAL 7047), hnědá (RAL 8014), béžová (RAL 1001), grafit (RAL 7024). Ostatní barvy dle vzorníku RAL (mimo metalických a perleťových) nabízeny za příplatek – po konzultaci s obchodním oddělením.



symbol	rozsah v mm	jednokřídlé dveře
ZO1	95-125	6576/7957
ZO2	125-155	6640/8034
ZO3	155-185	7080/8567
ZO4	185-215	7512/9090
ZO5	215-245	7920/9583
ZO6	245-275	8384/10145
ZO7	275-305	8808/10658
ZO8	305-335	9240/11180
ZO9	335-365	9672/11703

PŘÍPLATKY

zárubně v metalických barvách (str. 11)	+20%
dodatečná regulace ZOX k falcové obložkové zárubni (umožňuje obložit stěnu o šířce až 635 mm)	2320/2807
adaptace na elektrický zamek	640/774
elektrický zámek averzní JiS typ 1710-12 AC (je s protiplechem)	1200/1452
elektrický zámek averzní BIRA HARTE XS úzký XS12U 12V AC/DC (je s protiplechem)	1520/1839
elektrický zámek averzní s přepínačem BIRA HARTE XS úzký XS12UW 12V AC/DC (je s protiplechem)	1440/1742
elektrický zámek reverzní BIRA HARTE XS úzký XS12R 12V DC (je s protiplechem)	1520/1839

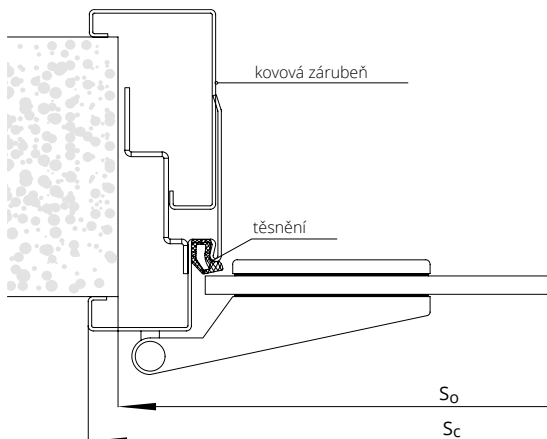

ŠÍŘKA FD61 LUMEN

typ	So	Sc	Ss
„60“	695	701	621
„70“	795	801	721
„80“	895	901	821
„90“	995	1001	921

VÝŠKA

	Ho	Hc	Hs
	2015	2028	1967

So – šířka montážního otvoru
Sc – celková šířka zárubně
Ss – šířka křídla

Ho – výška montážního otvoru
Hc – celková výška zárubně
Hs – výška křídla



BAREVNÉ PŘÍPRAVY

Zárubeň lakovaná práškovou barvou.
Standardní barvy: bílá (RAL 9016), bílá (RAL 9003)
šedá (RAL 7047), hnědá (RAL 8014), béžová
(RAL 1001), grafit (RAL 7024), černá (RAL 9005).
Ostatní barvy dle vzorníku RAL (mimo metalických
a perleťových) nabízeny za příplatek – po konzultaci
s obchodním oddělením.

symbol	jednokřídlé dveře		dvoukřídlé dveře	
	„60“ ÷ „90“	„100“ ÷ „110“	„120“ ÷ „150“	„160“ ÷ „200“
FD15 tloušťka plechu 1,5 mm	4264/5159	4648/5624	5552/6718	7384/8935

PŘÍPLATKY

zárubeň v metalických barvách (str. 11)	+20%
zárubeň vyšší o 130 mm (v rozměru Hd)	+10%
zárubeň vyšší o 230 mm (v rozměru Hd)	+20%
zesílení pod povrchový dveřní zavírač	200/242
adaptyce na elektrický zámek	640/774
elektrický zámek averzní JiS typ 1710-12 AC (je s protiplechem)	1200/1452
elektrický zámek averzní BIRA HARTE XS úzký XS12U 12V AC/DC (je s protiplechem)	1520/1839
elektrický zámek averzní s přepínačem BIRA HARTE XS úzký XS12UW 12V AC/DC (je s protiplechem)	1440/1742
elektrický zámek reverzní BIRA HARTE XS úzký XS12R 12V DC (je s protiplechem)	1520/1839
Magnetický kontakt MC 250 zapuštěný	424/513
Montážní manžeta MC 200 - S19, pro MC 250 (barva bílá), do ocelové zárubeň.	240/290

Zárubeň je zhotovena z ocelového plechu nejvyšší jakosti
o tloušťce 1,5 mm

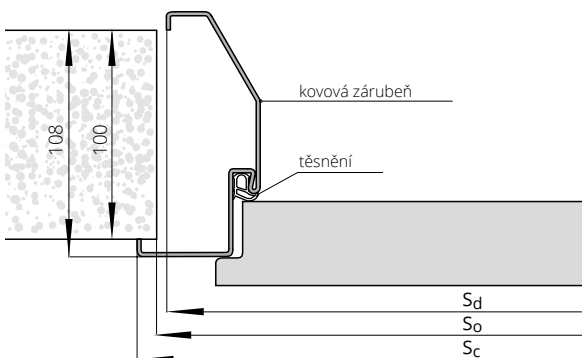

ŠÍŘKA

typ	jednokřídlé dveře		
	So	Sd	Sc
„60“	703	694	720
„70“	803	794	820
„80“	903	894	920
„90“	1003	994	1020
„100“	1103	1094	1120
„110“	1203	1194	1220

VÝŠKA

	Ho	Hc	Hd
	2019	2028	2015

Sd - šířka na vnější straně zárubeň
So - šířka montážního otvoru
Sc - celková šířka zárubeň

Hd - výška dveří na vnější straně zárubeň
Ho - výška montážního otvoru
Hc - celková výška zárubeň



CZK aktuální cena



EURO aktuální cena

NASTAVITELNÁ KOVOVÁ ZÁRUBEŇ DIAGONAL SYSTÉM POL-SKONE

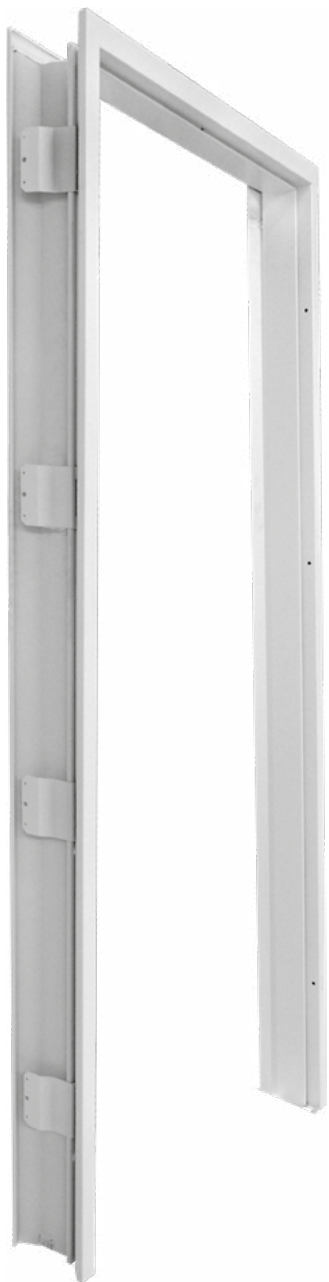

BAREVNÉ PŘEVEDENÍ

Zárubeň lakovaná práškovou barvou.
Standardní barvy: bílá (RAL 9016), bílá (RAL 9003)
šedá (RAL 7047), hnědá (RAL 8014), béžová
(RAL 1001), grafit (RAL 7024), černá (RAL 9005).
Ostatní barvy dle vzorníku RAL (mimo metalických
a perleťových) nabízeny za příplatek – po konzultaci
s obchodním oddělením.

symbol	rozsah v mm	jednokřídlé dveře		dvoukřídlé dveře	
		„60“÷„90“	„100“ ÷ „120“	„120“÷„150“	„160“÷„200“
D01	125-155	7360/8906	8424/10193	9928/12013	11792/14268
D02	155-185	7792/9428	8928/10803	10496/12700	12424/15033
D03	185-215	8224/9951	9432/11413	11072/13397	13136/15895
D04	215-245	8640/10454	9928/12013	11640/14084	13848/16756
D05	245-275	9064/10967	10432/12623	12208/14772	14496/17540
D06	275-305	9496/11490	10928/13223	12856/15556	15208/18402
D07	305-335	9928/12013	11424/13823	13424/16243	15856/19186
D08	335-365	10360/12536	11928/14433	14000/16940	16576/20057

PŘÍPLATKY

zárubně v metalických barvách (str. 11)	+20%
zárubeň vyšší o 130 mm (v rozměru Hd)	+10%
zárubeň vyšší o 230 mm (v rozměru Hd)	+20%
zesílení pod povrchový dveřní zavírač	200/242
adaptace na elektrický zámek	640/774
elektrický zámek averzní JiS typ 1710-12 AC (je s protiplechem)*	1008/1220
elektrický zámek averzní BIRA HARTE XS úzký XS12U 12V AC/DC (je s protiplechem)*	1448/1752
elektrický zámek averzní s přepínačem BIRA HARTE XS úzký XS12UW 12V AC/DC (je s protiplechem)*	1400/1694
elektrický zámek reverzní BIRA HARTE XS úzký XS12R 12V DC (je s protiplechem)*	984/1191

*pro křídla vybavená zámkem ECO Schulte GBS 12 – příplatek +400/484

Zárubeň je zhotovena z ocelového plechu nejvyšší jakosti
o tloušťce 1,5 mm

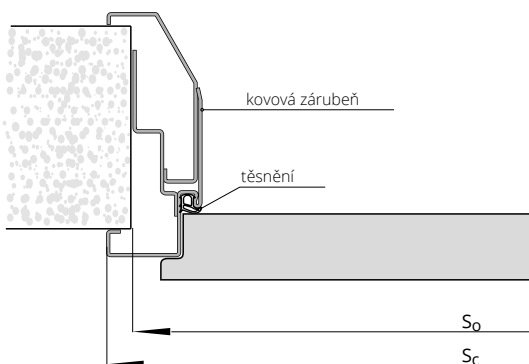

ŠÍŘKA

typ	jednokřídlé dveře	
	So	Sc
„60“	692	720
„70“	792	820
„80“	892	920
„90“	992	1020
„100“	1092	1120
„110“	1192	1220

VÝŠKA

	Ho	Hc
	2015	2028

So – šířka montážního otvoru
Sc – celková šířka zárubně

Ho – výška montážního otvoru
Hc – celková výška zárubně



PEVNÁ KOVOVÁ ZÁRUBEŇ

SYSTÉM POL-SKONE



CZK aktuální cena



EURO aktuální cena

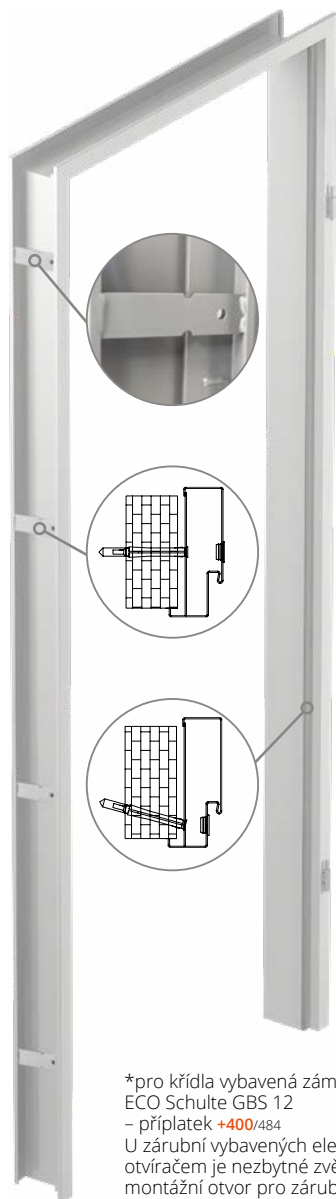

*pro křídla vybavená zámkem ECO Schulte GBS 12 - příplatek +400/484
U zárubni vybavených elektrickým otvíračem je nezbytné zvětšit montážní otvor pro zárubně FD12 o další 5 mm, pro FD14 o 10 mm.

Zárubeň je zhotovena z ocelového plechu nejvyšší jakosti o tloušťce 1,5 mm (FD12) nebo 1,5 mm (FD14)



práh z nerezové oceli

BAREVNÉ PŘEVEDENÍ

Zárubeň lakovaná práškovou barvou. Standardní barvy: bílá (RAL 9016), bílá (RAL 9003) šedá (RAL 7047), hnědá (RAL 8014), béžová (RAL 1001), grafit (RAL 7024), černá (RAL 9005). Ostatní barvy dle vzorníku RAL (mimo metalických a perleťových) nabízeny za příplatek – po konzultaci s obchodním oddělením.



Typ zárubně	jednokřídlé dveře		dvoukřídlé dveře	
	„60“÷„90“	„100“ ÷ „110“	„120“÷„150“	„160“÷„200“
FD14 malá	3344/4046	3600/4356	4416/5343	6040/7308
FD12 velká	3832/4637	4200/5082	4992/6040	6640/8034

PŘÍPLATKY

zárubně v metalických barvách (str. 11)	+20%
zárubeň vyšší o 130 mm (v rozměru Hd)	+10%
zárubeň vyšší o 230 mm (v rozměru Hd)	+20%
práh z nerezové oceli k zárubni FD12 – 1 kus	1360/1646
zesílení pod povrchový dveřní zavírač	200/242
adaptace na elektrický zámek	640/774
elektrický zámek averzní JIS typ 1710-12 AC (je s protiplechem)*	1200/1452
elektrický zámek averzní BIRA HARTE XS úzký XS12U 12V AC/DC (je s protiplechem)*	1520/1839
elektrický zámek averzní s přepínačem BIRA HARTE XS úzký XS12UW 12V AC/DC (je s protiplechem)*	1440/1742
elektrický zámek reverzní BIRA HARTE XS úzký XS12R 12V DC (je s protiplechem)*	1520/1839

ŠÍŘKA FD14

typ	jednokřídlé dveře			dvoukřídlé dveře			
	S _o	S _d	S _c	typ	S _o	S _d	S _c
„60“	676	636	700	„120“	1328	1288	1352
„70“	776	736	800	„130“	1428	1388	1452
„80“	876	836	900	„140“	1528	1488	1552
„90“	976	936	1000	„150“	1628	1588	1652
„100“	1076	1036	1100	„160“	1728	1688	1752
„110“	1176	1136	1200	„170“	1828	1788	1852
				„180“	1928	1888	1952
				„190“	2028	1988	2052
				„200“	2128	2088	2152

ŠÍŘKA FD12

typ	jednokřídlé dveře			dvoukřídlé dveře			
	S _o	S _d	S _c	typ	S _o	S _d	S _c
„60“	684	674	700	„120“	1336	1326	1352
„70“	784	774	800	„130“	1436	1426	1452
„80“	884	874	900	„140“	1536	1526	1552
„90“	984	974	1000	„150“	1636	1626	1652
„100“	1084	1074	1100	„160“	1736	1726	1752
„110“	1184	1174	1200	„170“	1836	1826	1852
				„180“	1936	1926	1952
				„190“	2036	2026	2052
				„200“	2136	2126	2152

VÝŠKA

H _d	H _o	H _c
1986	1996	2018

VÝŠKA

H _d	H _o	H _c
2005	2010	2018

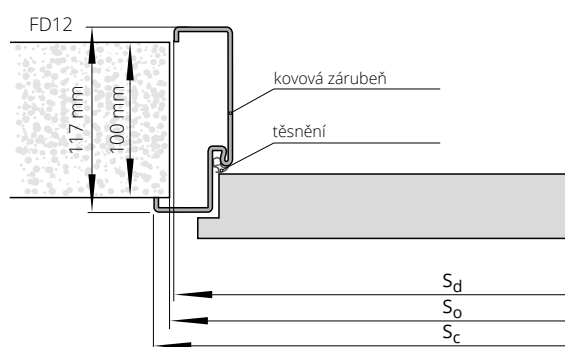
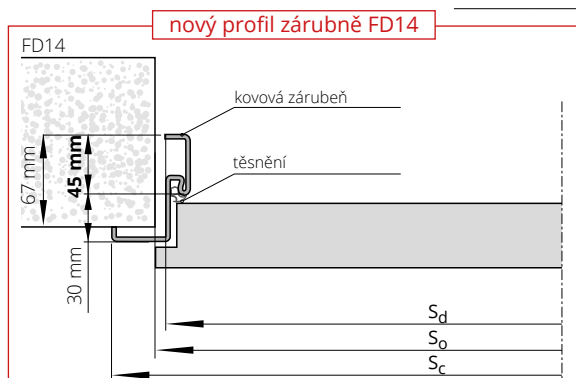



CZK aktuální cena



EURO aktuální cena

NASTAVITELNÁ KOVOVÁ ZÁRUBEŇ SYSTÉM POL-SKONE



*pro křídla vybavená zámkem ECO Schulte GBS 12 – příplatek +400/484



BAREVNÉ PROVEDENÍ

Zárubeň lakovaná práškovou barvou. Standardní barvy: bílá (RAL 9016), bílá (RAL 9003) šedá (RAL 7047), hnědá (RAL 8014), béžová (RAL 1001), grafit (RAL 7024), černá (RAL 9005). Ostatní barvy dle vzorníku RAL (mimo metalických a perleťových) nabízeny za příplatek – po konzultaci s obchodním oddělením.

symbol	rozsah v mm	jednokřídlé dveře		dvoukřídlé dveře	
		„60“±„90“	„100“±„110“	„120“±„150“	„160“±„200“
ZO1	95÷125	6216/7521	7144/8644	8384/10145	9840/11906
ZO2	125÷155	6640/8034	7600/9196	8808/10658	10288/12448
ZO3	155÷185	7080/8567	8032/9719	9240/11180	10720/12971
ZO4	185÷215	7512/9090	8464/10241	9672/11703	11136/13475
ZO5	215÷245	7920/9583	8872/10735	10104/12226	11568/13997
ZO6	245÷275	8384/10145	9312/11268	10536/12749	12024/14549
ZO7	275÷305	8808/10658	9744/11790	10968/13271	12448/15062
ZO8	305÷335	9240/11180	10176/12313	11392/13784	12880/15585
ZO9	335÷365	9672/11703	10624/12855	11824/14307	13320/16117

PŘÍPLATKY

zárubně v metalických barvách (str. 11)	+20%
dodatečná regulace ZOx k falcové obložkové zárubni (umožňuje obložit stěnu o šířce až 635 mm)	2320/2807
zárubně vyšší o 130 mm (v rozměru Hd)	+10%
zárubně vyšší o 230 mm (v rozměru Hd)	+20%
zesílení pod povrchový dvevní závirač	200/242
adaptace na elektrický zámek	640/774
elektrický zámek averzní JiS typ 1710-12 AC (je s protiplechem)*	1200/1452
elektrický zámek averzní BIRA HARTE XS úzký XS12U 12V AC/DC (je s protiplechem)*	1520/1839
elektrický zámek averzní s přepínačem BIRA HARTE XS úzký XS12UW 12V AC/DC (je s protiplechem)*	1440/1742
elektrický zámek reverzní BIRA HARTE XS úzký XS12R 12V DC (je s protiplechem)*	1520/1839

Zárubeň je zhotovena z ocelového plechu nejvyšší jakosti o tloušťce 1,5 mm

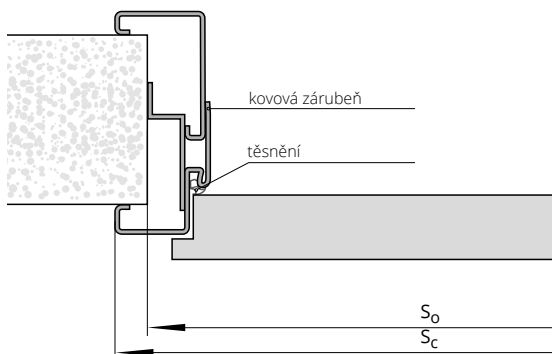

ŠÍŘKA

typ	jednokřídlé dveře					dvoukřídlé dveře				
	S _o	S _c	H _o	H _c		typ	S _o	S _c	H _o	H _c
„60“	692	720	2015	2028		„120“	1344	1372		
„70“	792	820			„130“	1444	1472			
„80“	892	920			„140“	1544	1572			
„90“	992	1020			„150“	1644	1672			
„100“	1092	1120			„160“	1744	1772	2012	2028	
„110“	1192	1220	„170“	1844	1872					
					„180“	1944	1972			
					„190“	2044	2072			
					„200“	2144	2172			

S_o – šířka montážního otvoru
S_c – celková šířka zárubně

H_o – výška montážního otvoru
H_c – celková výška zárubně



CZK aktuální cena



EURO aktuální cena



	HIGH TOP	STŘÍKANÉ		DÝHOVANÉ		
	UNI MAT PLUS	STŘÍKANÉ bílá	STŘÍKANÉ běžová, šedá	SKUPINA A	SKUPINA B	SKUPINA C, D
	LAMISTONE CPL					
	SILKSTONE					
	pro laminované					
jednokřídlé dveře	6592/7976	7672/9283	8472/10251	8424/10193	9248/11190	9520/11519
dvoukřídlé dveře	8360/10116	10136/12265	10936/13233	10304/12468	11496/13910	11832/14317

PŘÍPLATKY		
zárubeň vyšší o 155 mm (v rozměru Hd)		+10%
zárubeň vyšší o 255 mm (v rozměru Hd)		+20%
elektrický zámek BIRA HARTE XS úzký se skluzem (reverzní) XS12R-C 12V DC (je s protiplechem SPEC-525 a frézováním pod elektrický zámek)**	2000/2420	
elektrický zámek BIRA HARTE XS úzký se skluzem (averzní) XS12U-C 12V AC/DC (je s protiplechem SPEC-525 a frézováním pod elektrický zámek)**	1720/2081	
elektrický zámek BIRA HARTE XS úzký se skluzem (averzní s přepínačem) XS12UW-C 12V AC/DC (je s protiplechem SPEC-525 a frézováním pod elektrický zámek)**	1760/2130	

TABULKA PŘÍPLATKŮ pro zárubeň RAL, NCS podle skupin barev*	SKUPINA I	SKUPINA II	SKUPINA III	SKUPINA IV	SKUPINA V
	+20%	+30%	+40%	+60%	+75%

* ekologické akrylové barvy dle vzorníků RAL a NCS (mimo metalických) – doplatek dle rozdělení do skupin (viz str. 10)

** pro křídla vybavená zámkem ECO Schulte GBS 12 +400/484, šířka montážního otvoru je zvětšena o 25 mm

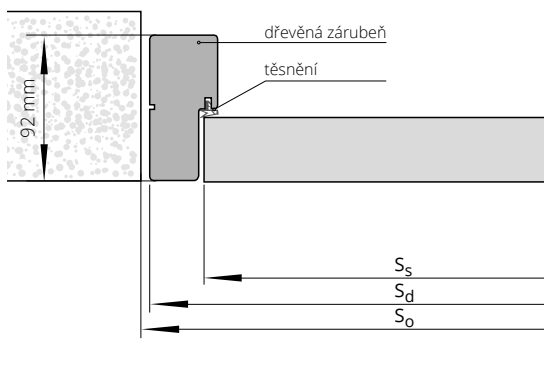

ŠÍŘKA						
	jednokřídlé dveře			dvoukřídlé dveře		
typ	S _o	S _d	S _s	typ	S _o	S _d
„60“	713	693	625	„60“+„60“	1328	1308
„70“	813	793	725	„60“+„70“	1428	1408
„80“	913	893	825	„60“+„80“ „70“+„70“	1528	1508
„90“	1013	993	925	„60“+„90“ „70“+„80“	1628	1608
				„70“+„90“ „80“+„80“	1728	1708
				„80“+„90“	1828	1808
				„90“+„90“	1928	1908

VÝŠKA	H _o	H _d	H _s
	2040	2028	1985

S_s – šířka křídla
S_d – šířka na vnější straně zárubně
S_o – šířka montážního otvoru

H_s – výška křídla
H_d – výška dveří na vnější straně zárubně
H_o – výška montážního otvoru



CZK aktuální cena



EURO aktuální cena

NASTAVITELNÁ ZÁRUBEŇ

SYSTÉM DIN DUO



jednokřídlé dveře

		ECO TOP	HIGH TOP LAMISTONE CPL SILKSTONE pro laminované UNI MAT PLUS	STŘÍKANÉ* bílá
ZD1	75-80	6680/8083	7168/8673	9288/11238
ZD2	80-85	6680/8083	7168/8673	9288/11238
ZD3	85-95	6680/8083	7168/8673	9288/11238
ZD4	95-120	6776/8199	7392/8944	9480/11471
ZD5	120-140	6864/8305	7488/9060	9576/11587
ZD6	140-160	6944/8402	7616/9215	9704/11742
ZD7	160-180	7056/8538	7768/9399	9832/11897
ZD8	180-200	7184/8693	7920/9583	10040/12148
ZD9	200-220	7288/8818	8088/9786	10224/12371
ZD10	220-240	7432/8993	8216/9941	10416/12603
ZD11	240-260	7552/9138	8360/10116	10560/12778
ZD12	260-280	7680/9293	8568/10367	10768/13029
ZD13	280-305	7848/9496	8712/10542	11000/13310

jednokřídlé dveře

		STŘÍKANÉ* běžová, šedá	DÝHOVANÉ			BLACK
			SKUPINA A	SKUPINA B	SKUPINA C, D	
ZD1	75-80	10088/12206	10888/13174	11000/13310	12064/14597	12656/15314
ZD2	80-85	10088/12206	10888/13174	11000/13310	12064/14597	12656/15314
ZD3	85-95	10088/12206	10888/13174	11000/13310	12064/14597	12656/15314
ZD4	95-120	10280/12439	11080/13407	11216/13571	12320/14907	12920/15633
ZD5	120-140	10376/12555	11176/13523	11456/13862	12552/15188	13184/15953
ZD6	140-160	10504/12710	11304/13678	11680/14133	12808/15498	13448/16272
ZD7	160-180	10632/12865	11432/13833	11848/14336	13080/15827	13720/16601
ZD8	180-200	10840/13116	11640/14084	12168/14723	13408/16224	14072/17027
ZD9	200-220	11024/13339	11824/14307	12480/15101	13704/16582	14408/17434
ZD10	220-240	11216/13571	12016/14539	12744/15420	14072/17027	14760/17860
ZD11	240-260	11360/13746	12160/14714	13056/15798	14400/17424	15112/18286
ZD12	260-280	11568/13997	12368/14965	13280/16069	14704/17792	15432/18673
ZD13	280-305	11800/14278	12600/15246	13728/16611	15208/18402	15976/19331

PŘÍPLATKY

dvoukřídlé dveře	+50%
zárubeň vyšší o 155 mm (v rozměru Hd)	+10%
zárubeň vyšší o 255 mm (v rozměru Hd)	+20%
Šíře „100“	240/290
Šíře „110“	480/581
lišty spojované pod úhlem 90° (týká se lišty verze B 90°, verze C 90°)	240/290
zesílení pod dveřní zavírač – ramínkový/s kluznou lištou***	360/436
elektrický zámek BIRA HARTE XS úzký se skluzem (reverzní) XS12R-C 12V DC (je s protiplechem SPEC-525 a frézováním pod elektrický zámek)**	2000/2420
elektrický zámek BIRA HARTE XS úzký se skluzem (averzní) XS12U-C 12V AC/DC (je s protiplechem SPEC-525 a frézováním pod elektrický zámek)**	1720/2081
elektrický zámek BIRA HARTE XS úzký se skluzem (averzní s přepínačem) XS12UW-C 12V AC/DC (je s protiplechem SPEC-525 a frézováním pod elektrický zámek)**	1760/2130
horní lišta	str. 133

Lze vyrobit zárubeň s většími rozsahy, než jsou maximální hodnoty uvedené v předchozí tabulce (po konzultaci s obchodním oddělením)
*ekologické akrylové barvy, odstíny vzorníku RAL a NCS (kromě metalických) – příplatek podle tabulky barev (str. 10)
** pro křídla vybavená zámekem ECO Schulte GBS 12 - +400/484, šířka montážního otvoru je zvětšena o 25 mm
***POZOR! Doporučená výška montážního otvoru byla zvětšena o 16 mm.

nový způsob připojení lišt - strana 12

Křídla v bezfalcovém provedení DUO a vybavené zámekem HOBES je nutné zvětšit šířku montážního otvoru o 15 mm.

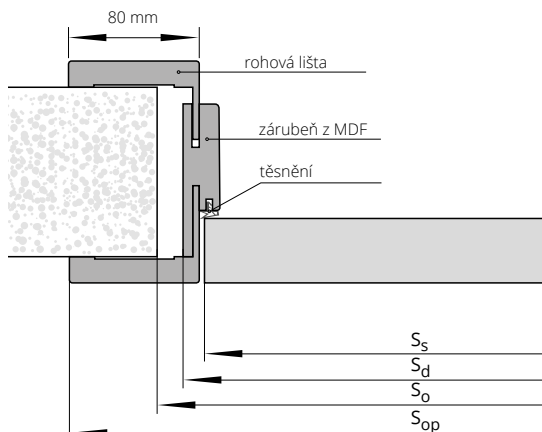

TABULKA PŘÍPLATKŮ pro zárubeň RAL, NCS podle skupin barev*	SKUPINA I	SKUPINA II	SKUPINA III	SKUPINA IV	SKUPINA V
	+20%	+30%	+40%	+60%	+75%

ŠÍŘKA

jednokřídlé dveře					dvoukřídlé dveře			
typ	S _o	S _d	S _s	S _{op}	typ	S _o	S _d	S _{op}
„60“	690	652	625	792	„60“+„60“	1305	1267	1407
„70“	790	752	725	892	„60“+„70“	1405	1367	1507
„80“	890	852	825	992	„60“+„80“+„70“+„70“	1505	1467	1607
„90“	990	952	925	1092	„60“+„90“+„70“+„80“	1605	1567	1707
					„70“+„90“+„80“+„80“	1705	1667	1807
					„80“+„90“	1805	1767	1907
					„90“+„90“	1905	1867	2007

VÝŠKA

H _o	H _d	H _s	H _{op}
2020	2008	1985	2078



Lze vyrobit zárubeň s většími rozsahy, než jsou maximální hodnoty uvedené v předchozí tabulce (po konzultaci s obchodním oddělením).
*pro křídla vybavená zámkem ECO Schulte GBS 12 – příplatek +400/484, šířka montážního otvoru je zvětšena o 25 mm



symbol	rozsah v mm	HIGH TOP	DÝHOVANÉ		
		UNI MAT PLUS	SKUPINA A	SKUPINA B	SKUPINA C, D
		LAMISTONE CPL			
		SILKSTONE			
		pro laminované			
DI1	76-96	9032/10929	12528/15159	13832/16737	14312/17318
DI2	96-120	9032/10929	12528/15159	13832/16737	14312/17318
DI3	120-140	9464/11451	13176/15943	14616/17685	15176/18363
DI4	140-186	9464/11451	13176/15943	14616/17685	15176/18363
DI5	186-206	10000/12100	14072/17027	15640/18924	16240/19650
DI6	206-252	10600/12826	14072/17027	15640/18924	16240/19650
DI7	252-272	10600/12826	15024/18179	16680/20183	17336/20977
DI8	272-318	11152/13494	15024/18179	16680/20183	17336/20977
DI9	318-338	11152/13494	15840/19166	17688/21402	18368/22225
DI10	338-388	11960/14472	15840/19166	17688/21402	18368/22225

PŘÍPLATKY

dvoukřídle dveře	+50%
zárubeň vyšší o 155 mm (v rozměru Hd)	+10%
zárubeň vyšší o 255 mm (v rozměru Hd)	+20%
Šíře „100“	240/290
Šíře „110“	480/581
lišty spojované pod úhlem 90° (týká se lišty verze B 90°, verze C 90°)	240/290
elektrický zámek BIRA HARTE XS úzký se skluzem (reverzní) XS12R-C 12V DC (je s protiplechem SPEC-525 a frézováním pod elektrický zámek)*	2000/2420
elektrický zámek BIRA HARTE XS úzký se skluzem (averzní) XS12U-C 12V AC/DC (je s protiplechem SPEC-525 a frézováním pod elektrický zámek)*	1720/2081
elektrický zámek BIRA HARTE XS úzký se skluzem (averzní) XS12UW-C 12V AC/DC s přepínačem (je s protiplechem SPEC-525 a frézováním pod elektrický zámek)*	1760/2130
horní lišta	str. 133

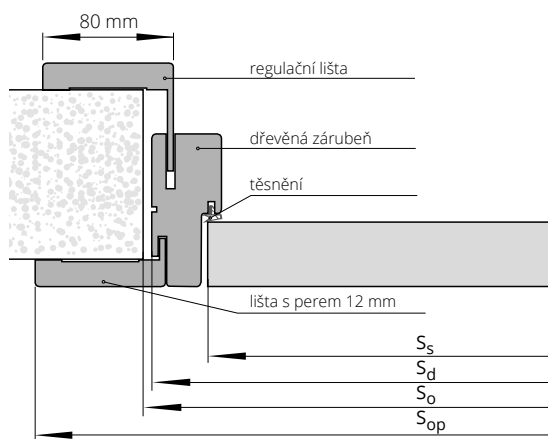

ŠÍŘKA									
jednokřídle dveře					dvoukřídle dveře				
typ	S _o	S _d	S _s	S _{op}	typ	S _o	S _d	S _{op}	
„60“	713	693	625	836	„60“+„60“	1328	1308	1451	
„70“	813	793	725	936	„60“+„70“	1428	1408	1551	
„80“	913	893	825	1036	„60“+„80“ „70“+„70“	1528	1508	1651	
„90“	1013	993	925	1136	„60“+„90“ „70“+„80“	1628	1608	1751	
					„70“+„90“ „80“+„80“	1728	1708	1851	
					„80“+„90“	1828	1808	1951	
					„90“+„90“	1928	1908	2051	

VÝŠKA				
	H _o	H _d	H _s	H _{op}
	2040	2028	1985	2099

S_s – šířka křídla
S_d – šířka na vnější straně zárubně
S_o – šířka montážního otvoru
S_{op} – šířka po vnější straně lišty

H_s – výška křídla
H_d – výška dveří na vnější straně zárubně
H_o – výška montážního otvoru
H_{op} – výška na vnější straně lišty



CZK aktuální cena



EURO aktuální cena

NASTAVITELNÁ ZÁRUBEŇ VERTIGO

jednokřídlé dveře		kompletace (panel/reg. lišta) v mm	UNI MAT PLUS	STŘÍKANÉ * bílá	STŘÍKANÉ * béžová, šedá	BLACK 9005	DÝHOVANÉ		
symbol	rozsah v mm		LAMISTONE CPL				SKUPINA A	SKUPINA B	SKUPINA C, D
ZV1	75-80	75/12	SILKSTONE	9072/10977	9872/11945	10672/12913	10992/13300	12216/14781	13352/16156
ZV2	80-85	80/12	8024/9709	9072/10977	9872/11945	10672/12913	10992/13300	12216/14781	13352/16156
ZV3	85-95	85/16	8104/9806	9120/11035	9920/12003	10720/12971	11136/13475	12344/14936	13416/16233
ZV4	95-120	95/32	8160/9874	9200/11132	10000/12100	10800/13068	11200/13552	12504/15130	13568/16417
ZV5	120-140	120/32	8304/10048	9376/11345	10176/12313	10976/13281	11408/13804	12720/15391	13784/16679
ZV6	140-160	140/32	8440/10212	9552/11558	10352/12526	11152/13494	11632/14075	12856/15556	13920/16843
ZV7	160-180	160/32	8560/10358	9800/11858	10600/12826	11400/13794	11872/14365	13144/15904	14216/17201
ZV8	180-200	180/32	8688/10512	10040/12148	10840/13116	11640/14084	12064/14597	13352/16156	14432/17463
ZV9	200-220	200/32	8984/10871	10224/12371	11024/13339	11824/14307	12344/14936	13720/16601	14800/17908
ZV10	220-240	220/32	9104/11016	10352/12526	11152/13494	11952/14462	12552/15188	13872/16785	14928/18063
ZV11	240-260	240/32	9232/11171	10608/12836	11408/13804	12208/14772	12720/15391	14064/17017	15144/18324
ZV12	260-280	260/32	9376/11345	10776/13039	11576/14007	12376/14975	12912/15624	14288/17288	15360/18586
ZV13	280-305	280/32	9496/11490	10920/13213	11720/14181	12520/15149	13144/15904	14512/17560	15576/18847

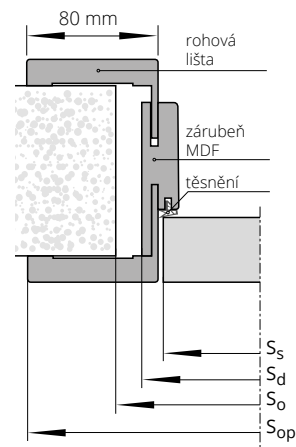

PŘÍPLATKY

zároveň vyšší o 155 mm (v rozměru Hd)	+10%
zesílení pod povrchový dveřní zavírač**	400/484
elektrický zámek BIRA HARTE XS úzký se skluzem (reverzní) XS12R-C 12V DC (je s protiplechem SPEC-525 a frézováním pod elektrický zámek)***	2000/2420
elektrický zámek BIRA HARTE XS úzký se skluzem (averzní) XS12U-C 12V AC/DC (je s protiplechem SPEC-525 a frézováním pod elektrický zámek)***	1720/2081
elektrický zámek BIRA HARTE XS úzký se skluzem (averzní s přepínačem) XS12UW-C 12V AC/DC (je s protiplechem SPEC-525 a frézováním pod elektrický zámek)***	1760/2130

Lze vyrobit zárubně s většími rozsahy, než jsou maximální hodnoty uvedené v předchozí tabulce (po konzultaci s obchodním oddělením).

*ekologické akrylové barvy, odstíny vzorníku RAL a NCS (kromě metalických)

- příplatek podle tabulky barev (str. 10)

**POZOR! Doporučená výška montážního otvoru byla zvětšena o 16 mm.

*** pro křídla vybavená zámkem ECO Schulte GBS 12 - příplatek +400/484, šířka montážního otvoru je zvětšena o 15 mm

ŠÍŘKA

jednokřídlé dveře				
typ	S _o	S _d	S _s	S _{op}
„60“	690	652	625	793
„70“	790	752	725	893
„80“	890	852	825	993
„90“	990	952	925	1093

VÝŠKA

H _o	H _d	H _{op}
2027	2015	2298

S_s - šířka křídla

S_d - šířka na vnější straně zárubně

S_o - šířka montážního otvoru

S_{op} - šířka po vnější straně lišty

H_s - výška křídla

H_d - výška dveří na vnější straně zárubně

H_o - výška montážního otvoru

H_{op} - výška na vnější straně lišty



ZPŮSOB SPOJENÍ OBLOŽKOVÝCH LIŠT S PANELEM

Vodorovné uspořádání zárubně (odstíny LAMISTONE: 241, 242 SILKSTONE: 293, 294, 295, 296)

Vodorovné uspořádání (SILKSTONE: 254, 255, 299)

Svislé uspořádání (odstíny LAMISTONE: 241, 242 SILKSTONE: 293, 294, 295, 296)

Vodorovné uspořádání panelu (odstíny SILKSTONE: 254, 255, 299)

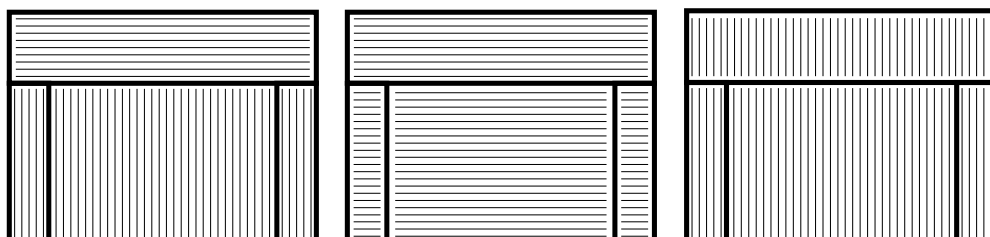

DÝHOVANÉ

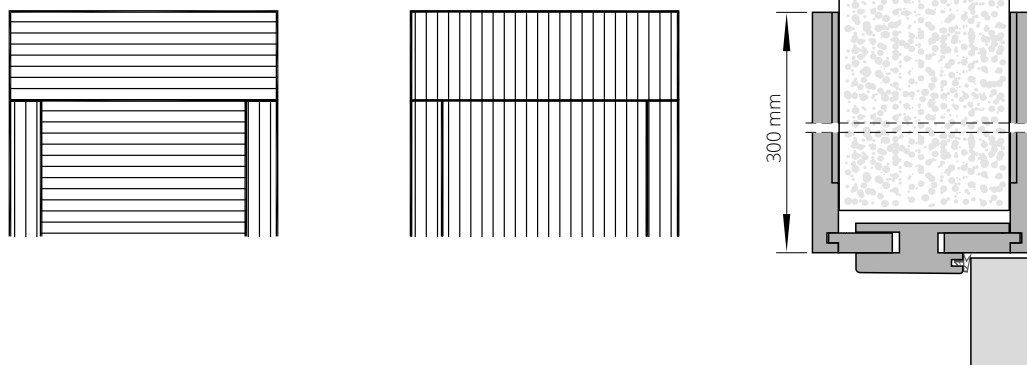

CENA KOMPLETU = CENA ZÁRUBNÍ VERTIGO + CENA PANELU VERTIGO

PANEL VERTIGO 1 komplet (2 kusy)

VŠECHNY PANELY VERTIGO MAJÍ NA SVISLÝCH HRANÁCH POLOMĚR HRANY R3

výška panelů	UNI MAT PLUS	STŘÍKANÉ * bílá	STŘÍKANÉ * běžová, šedá	BLACK 9005	DÝHOVANÉ		
	LAMISTONE CPL SILKSTONE				SKUPINA A	SKUPINA B	SKUPINA C, D
100 mm	1664/2013	2616/3165	3416/4133	4216/5101	2864/3465	3016/3649	3280/3969
200 mm	1880/2275	2992/3620	3792/4588	4592/5556	3280/3969	3432/4153	3768/4559
300 mm	2168/2623	3352/4056	4152/5024	4952/5992	3768/4559	4096/4956	4408/5334
400 mm	2472/2991	3808/4608	4608/5576	5408/6544	4168/5043	4504/5450	4896/5924
500 mm	2752/3330	4176/5053	4976/6021	5776/6989	4504/5450	4896/5924	5304/6418
600 mm	3056/3698	4624/5595	5424/6563	6224/7531	4984/6031	5408/6544	5872/7105
700 mm	3440/4162	5360/6486	6160/7454	6960/8422	5872/7105	6368/7705	6928/8383
800 mm	3744/4530	5656/6844	6456/7812	7256/8780	6192/7492	6768/8189	7344/8886
900 mm	3888/4704	6128/7415	6928/8383	7728/9351	6528/7899	7088/8576	7832/9477
1000 mm	4176/5053	6472/7831	7272/8799	8072/9767	6928/8383	7496/9070	8152/9864



CZK aktuální cena



EURO aktuální cena

PEVNÁ KOVOVÁ ZÁRUBEŇ DUO SYSTÉM POL-SKONE



UPOZORNĚNÍ! Do ceny ocelové zárubně DUO jsou zahrnuty skryté panty DUO.

BAREVNÉ PROVEDENÍ

Zárubeň lakovaná práškovou barvou. Standardní barvy: bílá (RAL 9016), bílá (RAL 9003) šedá (RAL 7047), hnědá (RAL 8014), béžová (RAL 1001), grafit (RAL 7024), černá (RAL 9005). Ostatní barvy dle vzorníku RAL (mimo metalických a perleťových) nabízeny za příplatek – po konzultaci s obchodním oddělením.



symbol	rozsah v mm	jednokřídlé dveře			dvoukřídlé dveře		
		„60“±„80“	„90“	„100“±„110“	„60“±„60“, „60“±„70“, „60“±„80“, „70“±„70“, „70“±„80“	„90“±„60“	„160“±„200“
F93	101	7536/9119	8384/10145	9352/11316	11736/14201	13456/16282	15816/19137
počet skrytých pantů		2 ks	3 ks	3 ks	4 ks	6 ks	6 ks

PŘÍPLATKY

zárubeň v metalických barvách (str. 11)	+10%
zárubeň vyšší o 155 mm (v rozměru Hd)	+10%
zárubeň vyšší o 255 mm (v rozměru Hd)	+20%
zesílení pod povrchový dveřní zavírač	200/242
adaptace na elektrický zámek	640/774
elektrický zámek BIRA HARTE XS úzký se skluzem (reverzní) XS12R-C 12V DC (je s protiplechem SPEC-576 a frézováním pod elektrický zámek)*	1912/2314
elektrický zámek BIRA HARTE XS úzký se skluzem (averzní) XS12U-C 12V AC/DC (je s protiplechem SPEC-576 a frézováním pod elektrický zámek)*	1648/1994
elektrický zámek BIRA HARTE XS úzký se skluzem (averzní s přepínačem) XS12UW-C 12V (je s protiplechem SPEC-576 a frézováním pod elektrický zámek)*	1688/2042

*pro křídla vybavená zámkem ECO Schulte GBS 12 – příplatek +400/484

U zárubní vybavených elektrickým otvíračem je nezbytné zvětšit montážní otvor o další 5 mm.

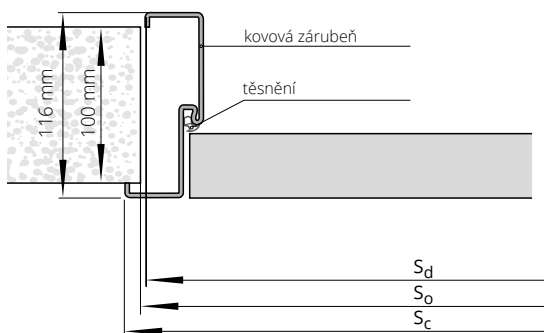

ŠÍŘKA

typ	jednokřídlé dveře			dvoukřídlé dveře			
	S _o	S _d	S _c	typ	S _o	S _d	S _c
„60“	685	675	701	„120“	1300	1290	1316
„70“	785	775	801	„130“	1400	1390	1416
„80“	885	875	901	„140“	1500	1490	1516
„90“	985	975	1001	„150“	1600	1590	1616
„100“	1085	1075	1101	„160“	1700	1690	1716
„110“	1185	1175	1201	„170“	1800	1790	1816
				„180“	1900	1890	1916
				„190“	2000	1990	2016
				„200“	2100	2090	2116

VÝŠKA

H _o	H _c	H _d
2025	2033	2020

S_d – šířka na vnější straně zárubně
S_o – šířka montážního otvoru
S_c – celková šířka zárubně

H_d – výška dveří na vnější straně zárubně
H_o – výška montážního otvoru
H_c – celková výška zárubně

NASTAVITELNÁ KOVOVÁ ZÁRUBEŇ DUO SYSTÉM POL-SKONE



CZK aktuální cena



EURO aktuální cena



*pro křídla vybavená zámkem ECO
Schulte GBS 12 – příplatek +400/484

UPOZORNĚNÍ! Do ceny ocelové zárubně DUO jsou zahrnuty skryté panty DUO.

BAREVNÉ PŘÍPRAVY

Zárubeň lakovaná práškovou barvou.
Standardní barvy: bílá (RAL 9016), bílá (RAL 9003)
šedá (RAL 7047), hnědá (RAL 8014), béžová
(RAL 1001), grafit (RAL 7024), černá (RAL 9005).
Ostatní barvy dle vzorníku RAL (mimo
metalických a perleťových) nabízeny za příplatek
– po konzultaci s obchodním oddělením.



symbol	rozsah v mm	jednokřídlé dveře			dvoukřídlé dveře		
		„60“±„80“	„90“	„100“±„110“	„60“±„60“, „60“±„70“, „60“±„80“, „70“±„70“, „70“±„80“	„90“±„60“	„160“±„200“
F71	110-140	9360/11326	10224/12371	11832/14317	14536/17589	16256/19670	18960/22942
F72	140-170	9792/11848	10656/12894	12288/14868	14968/18111	16680/20183	19368/23435
F73	170-200	10248/12400	11112/13446	12648/15304	15400/18634	17112/20706	19816/23977
F74	200-230	10672/12913	11512/13930	13136/15895	15840/19166	17552/21238	20152/24384
F75	230-260	11104/13436	11944/14452	14000/16940	16256/19670	17976/21751	20248/24500
F76	260-290	12136/14685	12384/14985	14432/17463	17040/20618	18752/22690	21104/25536
F77	290-320	12272/14849	13128/15885	14856/17976	17136/20735	18848/22806	21552/26078
F78	320-350	12384/14985	13248/16030	15296/18508	17552/21238	19264/23309	21960/26572
F79	350-380	12832/15527	13696/16572	15728/19031	17992/21770	19712/23852	22400/27104
počet skrytých pantů		2 ks	3 ks	3 ks	4 ks	6 ks	6 ks

PŘÍPLATKY

zárubně v metalických barvách (str. 11)	+10%
dodatečná regulace ZOX k falcové obložkové zárubni (umožňuje obložit stěnu o šířce až 635 mm)	2320/2807
zárubeň vyšší o 155 mm (v rozměru Hd)	+10%
zárubeň vyšší o 255 mm (v rozměru Hd)	+20%
zesílení pod povrchový dveřní zavírač	200/242
adaptace na elektrický zámek	640/774
elektrický zámek BIRA HARTE XS úzký se skluzem (reverzní) XS12R-C 12V DC (je s protiplechem SPEC-576 a frézováním pod elektrický zámek)*	1912/2314
elektrický zámek BIRA HARTE XS úzký se skluzem (averzní) XS12U-C 12V AC/DC (je s protiplechem SPEC-576 a frézováním pod elektrický zámek)*	1648/1994
elektrický zámek BIRA HARTE XS úzký se skluzem (averzní) s přepínačem XS12UW-C 12V (je s protiplechem SPEC-576 a frézováním pod elektrický zámek)*	1688/2042

ŠÍŘKA

jednokřídlé dveře			dvoukřídlé dveře		
typ	S _c	S _o	typ	S _c	S _o
„60“	721	693	„120“	1336	1308
„70“	821	793	„130“	1436	1408
„80“	921	893	„140“	1536	1508
„90“	1021	993	„150“	1636	1608
„100“	1121	1093	„160“	1736	1708
„110“	1221	1193	„170“	1836	1808
			„180“	1936	1908
			„190“	2036	2008
			„200“	2136	2108

VÝŠKA

	H _o	H _c
	2030	2043

So – šířka montážního otvoru
Sc – celková šířka zárubně

Ho – výška montážního otvoru
Hc – celková výška zárubně

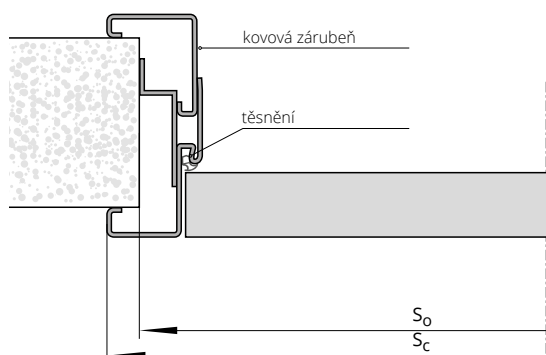



CZK aktuální cena



EURO aktuální cena

NASTAVITELNÁ ZÁRUBEŇ

SYSTÉM REVES



jednokřídlé dveře		ECO TOP	pro laminované			
			UNI MAT PLUS	HIGH TOP	STŘÍKANÉ bílá	STŘÍKANÉ béžová, šedá
symbol	rozsah v mm		LAMISTONE CPL	SILKSTONE		
ZW1	75-95	11912/14414	12528/15159	12984/15711	13784/16679	
ZW2	95-115	12000/14520	12616/15265	13088/15836	13888/16804	
ZW3	115-135	12104/14646	12736/15411	13240/16020	14040/16988	
ZW4	135-155	12192/14752	12832/15527	13360/16166	14160/17134	
ZW5	155-175	12288/14868	12936/15653	13480/16311	14280/17279	
ZW6	175-195	12384/14985	13056/15798	13608/16466	14408/17434	
ZW7	195-215	12640/15294	13304/16098	13880/16795	14680/17763	
ZW8	215-235	12736/15411	13392/16204	14008/16950	14808/17918	
ZW9	235-255	12832/15527	13528/16369	14136/17105	14936/18073	
ZW10	255-275	12920/15633	13632/16495	14272/17269	15072/18237	
ZW11	275-295	13032/15769	13744/16630	14400/17424	15200/18392	

jednokřídlé dveře		BLACK	DÝHOVANÉ		
			SKUPINA A	SKUPINA B	SKUPINA C, D
symbol	rozsah v mm				
ZW1	75-95	14584/17647	14512/17560	16328/19757	18248/22080
ZW2	95-115	14688/17772	14632/17705	16456/19912	18368/22225
ZW3	115-135	14840/17956	14776/17879	16632/20125	18544/22438
ZW4	135-155	14960/18102	14920/18053	16760/20280	18688/22612
ZW5	155-175	15080/18247	15064/18227	16904/20454	18856/22816
ZW6	175-195	15208/18402	15208/18402	17072/20657	19008/23000
ZW7	195-215	15480/18731	15528/18789	17368/21015	19336/23397
ZW8	215-235	15608/18886	15640/18924	17512/21190	19480/23571
ZW9	235-255	15736/19041	15808/19128	17688/21402	19656/23784
ZW10	255-275	15872/19205	15960/19312	17816/21557	19800/23958
ZW11	275-295	16000/19360	16192/19592	17984/21761	19976/24171

PŘÍPLATKY	zároveň vyšší o 100 mm	+10%
	změna barvy pantu chrom mat na černou barvu (RAL 9005) nebo bílou barvu (RAL 9016)	960/1162

* ekologické akrylové barvy dle vzorníků RAL a NCS (mimo metalických) – doplatek dle rozdělení do skupin (viz str. 10)

typ	Sd	SopA	SopB	Ss	So
„60“	676	766	816	625	705
„70“	776	866	916	725	805
„80“	876	966	1016	825	905
„90“	976	1066	1116	925	1005
„100“	1076	1166	1216	1025	1105

typ	Hd	HopA	HopB	Hs	Ho
standard	2088	2133	2158	2053	2105
+50	2138	2183	2208	2103	2155
+100	2188	2233	2258	2153	2205
-55	2033	2078	2103	1998	2050
-100	1988	2033	2058	1953	2005

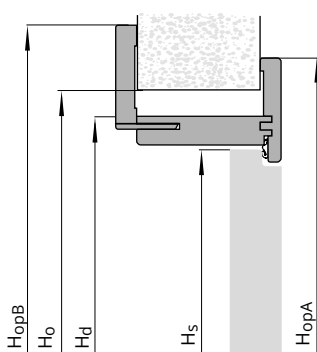
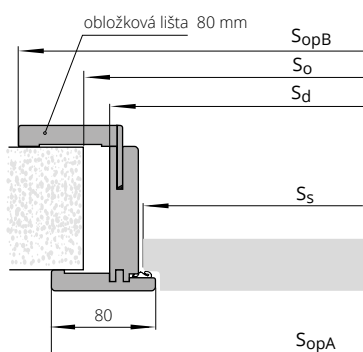

Ss – šířka křídla
 Sd – šířka na vnější straně zárubně
 So – šířka montážního otvoru
 SopA – šířka po vnější straně lišty ze strany pantů
 SopB – šířka po vnější straně lišty z regulované strany

Hs – výška křídla
 Hd – výška dveří na vnější straně zárubně
 Ho – výška montážního otvoru
 HopA – výška na vnější straně lišty ze strany pantů
 HopB – výška na vnější straně lišty z regulované strany

POZOR: dveře jsou dostupné pouze v polské normě (bližší info u obchodních zástupců)

NASTAVITELNÁ ZÁRUBEŇ Z MDF K PEVNÉ KOVOVÉ ZÁRUBNI



CZK aktuální cena



EURO aktuální cena



Systém je určený k:
Bezfalcové kovové zárubni FD93
Falcové kovové zárubni FD12
Pevné kovové zárubni ke dveřím RC3,
Pevné kovové zárubni ke dveřím CERBER PLUS

BAREVNÉ PŘÍPRAVENÍ

Pevná kovová zárubeň FD12, FD93, RC3, Cerber Plus: nátěr
práškovou barvou v odstínech RAL
Obložka z MDF: ECO TOP, HIGH TOP, LAMISTONE,
SILKSTONE, DÝHY SKUPINY A, B, C

				pro laminované	DÝHOVANÉ		
				HIGH TOP			
				LAMISTONE CPL	SKUPINA A	SKUPINA B	SKUPINA C, D
				SILKSTONE			
symbol	rozsah v mm (*)	ECO TOP					
MA1	MB1	175-195	2600/3146	3896/4714	5840/7066	6720/8131	7064/8547
MA2	MB2	195-215	2600/3146	3896/4714	5840/7066	6720/8131	7064/8547
MA3	MB3	215-235	2600/3146	4352/5266	6520/7889	7456/9022	7832/9477
MA4	MB4	235-255	2800/3388	4352/5266	6520/7889	7456/9022	7832/9477
MA5	MB5	255-275	2800/3388	4352/5266	6520/7889	7456/9022	7832/9477
MA6	MB6	275-295	3160/3824	4792/5798	7104/8596	8152/9864	8560/10358
MA7	MB7	295-315	3160/3824	4792/5798	7104/8596	8152/9864	8560/10358
MA8	MB8	315-335	3160/3824	4792/5798	7104/8596	8152/9864	8560/10358
MA9	MB9	335-355	3632/4395	5400/6534	7992/9670	9216/11151	9680/11713
MA10	MB10	355-375	3632/4395	5400/6534	7992/9670	9216/11151	9680/11713
MA11	MB11	375-395	3632/4395	5400/6534	7992/9670	9216/11151	9680/11713
MA12	MB12	395-415	3632/4395	5400/6534	7992/9670	9216/11151	9680/11713

PŘÍPLATKY dvoukřídlé dveře +50%

(*) do rozsahu nastavení se započítává i šířka zárubně FD12, CERBER PLUS, RC3, FD93
MA: regulace k zárubni FD12, CERBER PLUS, RC3
MB: regulace k zárubni FD93

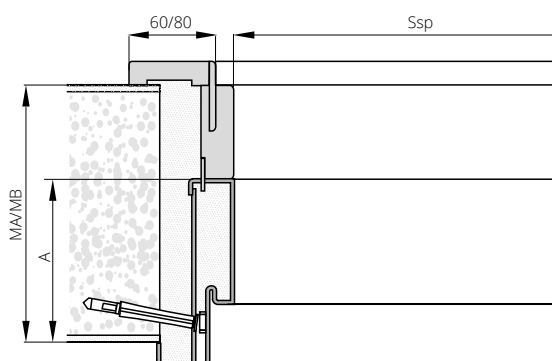

ŠÍŘKA (Ssp)				
jednokřídlé dveře				
typ	FD12	CERBER PLUS	RC3	FD93
„60“	604	-	-	605
„70“	704	-	701	705
„80“	804	801	801	805
„90“	904	901	901	905
„100“	1004	1001	1001	1005
„110“	1104	-	-	1105
„120“	1204	-	-	1205
VÝŠKA (Hsp)	1970	1970	2020	1985
A	109	109	112	109

Ssp – světlost zárubně na šířku

Hsp – světlost zárubně na výšku

TUNELY A OBLOŽENÍ STĚNY

TUNELOVÁ ZÁRUBEŇ VERTIGO

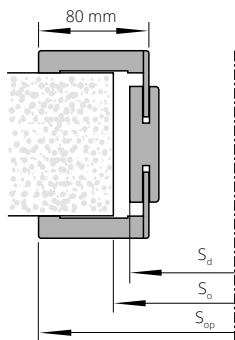

ŠÍŘKA			
typ	S _d	S _o	S _{op}
„60“	656	680	793
„70“	756	780	893
„80“	856	880	993
„90“	956	980	1093

VÝŠKA		
H _d	H _o	H _{op}
2017	2030	

Stupeň regulace	Rozsah v mm	Sestavení dílů Svislé díly	STŘÍKANÉ* bílá	STŘÍKANÉ* běžová, šedá	BLACK	UNI MAT PLUS LAMISTONE SILKSTONE	DÝHOVANÉ		
			SKUPINA A	SKUPINA B	SKUPINA C, D				
VT 1	76-96	Panel 76 mm, lišty s perem 32 mm	8008/9690	8808/10658	9608/11626	6872/8315	9744/11790	10952/13252	12080/14617
VT 2	96-116	Panel 76 mm, lišty s perem 32 mm	8008/9690	8808/10658	9608/11626	6872/8315	9800/11858	11016/13329	12080/14617
VT 3	116-142	Panel 76 mm, lišty s perem 52 mm	8064/9757	8864/10725	9664/11693	6928/8383	9896/11974	11088/13416	12136/14685
VT 4	142-182	Panel 142 mm, lišty s perem 32 mm	8128/9835	8928/10803	9728/11771	6992/8460	9960/12052	11216/13571	12304/14888
VT 5	182-208	Panel 142 mm, lišty s perem 52 mm	8304/10048	9104/11016	9904/11984	7120/8615	10168/12303	11440/13842	12512/15140
VT 6	208-248	Panel 208 mm, lišty s perem 32 mm	8488/10270	9288/11238	10088/12206	7272/8799	10384/12565	11576/14007	12648/15304
VT 7	248-274	Panel 208 mm, lišty s perem 52 mm	8728/10561	9528/11529	10328/12497	7392/8944	10608/12836	11872/14365	12920/15633
VT 8	274-314	Panel 274 mm, lišty s perem 32 mm	8968/10851	9768/11819	10568/12787	7536/9119	10808/13078	12080/14617	13160/15924
VT 9	314-354	Panel 274 mm, lišty s perem 52 mm	9144/11064	9944/12032	10744/13000	7800/9438	11088/13416	12440/15052	13504/16340

*týká se lišt o šířce 80 mm

Obložení stěny:

ZN (obložení v posuvného nástěnného systému)
a ZT (obložení otvoru bez použití dveří)

Nástěnný systém	Tunelový systém	Rozsah nastavení	Standardní rozměry	ECO TOP	HIGH TOP LAMISTONE CPL SILKSTONE UNI MAT PLUS do laminovaných	STŘÍKANÉ* bílá	STŘÍKANÉ* běžová, šedá	DÝHOVANÉ		
				SKUPINY A	SKUPINY B	SKUPINY C, D				
ZN 1	ZT 1	76-116	Panel 76 mm, lišty s pérem 32 mm	4728/5721	5024/6079	6232/7541	7032/8509	7208/8722	8328/10077	8752/10590
ZN 2	ZT 2	116-142	Panel 76 mm, lišty s perem 52 mm	5024/6079	5056/6118	6600/7986	7400/8954	7648/9254	8832/10687	9272/11219
ZN 3	ZT 3	142-182	Panel 142 mm, lišty s perem 32 mm	5352/6476	5608/6786	7056/8538	7856/9506	8192/9912	9432/11413	9904/11984
ZN 4	ZT 4	182-208	Panel 142 mm, lišty s perem 52 mm	5528/6689	5768/6979	7256/8780	8056/9748	8456/10232	9736/11781	10200/12342
ZN 5	ZT 5	208-248	Panel 208 mm, lišty s perem 32 mm	5904/7144	6128/7415	7768/9399	8568/10367	9056/10958	10456/12652	10976/13281
ZN 6	ZT 6	248-274	Panel 208 mm, lišty s perem 52 mm	6096/7376	6312/7638	8064/9757	8864/10725	9344/11306	10720/12971	11296/13668
ZN 7	ZT 7	274-314	Panel 274 mm, lišty s perem 32 mm	6656/8054	6824/8257	8752/10590	9552/11558	10208/12352	11808/14288	12400/15004
ZN 8	ZT 8	314-354	Panel 274 mm, lišty s perem 52 mm	7520/9099	7640/9244	9912/11994	10712/12962	11560/13988	13400/16214	14032/16979

PŘÍPLATKY

nestandardní výška tunelů (do 2300 mm)	+30%
dvoukřídlé tunely rozměr „100“+„100“	+50%
rozměr „110“+„110“	+70%
tunelová zárubeň systém DUO	+30%
Šíře „100“, „110“	+20%
lišty spojené pod úhlem 90° (týká se 80 mm)	400/484

TABULKA PŘÍPLATKŮ pro zárubeň RAL, NCS podle skupin barev

SKUPINA I	SKUPINA II	SKUPINA III	SKUPINA IV	SKUPINA V
+20%	+30%	+40%	+60%	+75%

*týká se lišt o šířce 80 mm

ekologické akrylové barvy, odstíny vzorníku RAL a NCS (kromě metalických) – příplatek podle tabulky barev (str. 10)

TUNELOVÁ ZÁRUBEŇ ZN, ZN SYSTÉM DUO (netýká se DIN DUO)

(obložení stěny v posuvného nástěnného systému)

TUNELOVÁ ZÁRUBEŇ ZT SYSTÉM DIN

(obložení stěny bez použití dveří v zárubeň DIN)

ŠÍŘKA									
jdnokřídlé dveře					dvoukřídlé dveře				
typ	S _d	S _o	S _{op}	S _{op} *	typ	S _d	S _o	S _{op}	S _{op} *
„60“	650	670	746	786	„60“+„60“	1282	1305	1379	1419
„70“	750	770	846	886	„70“+„70“	1482	1505	1579	1619
„80“	850	870	946	986	„80“+„80“	1682	1705	1779	1819
„90“	950	970	1046	1086	„90“+„90“	1882	1905	1979	2019
„100“	1050	1070	1146	1186	„100“+„100“	2082	2105	2179	2219

VÝŠKA			
H _d	H _o	H _{op}	H _{op} *
1993	2005	2042	2062

* SYSTÉM DUO (netýká se DIN DUO)

Tunel ZN s obložkami „60“

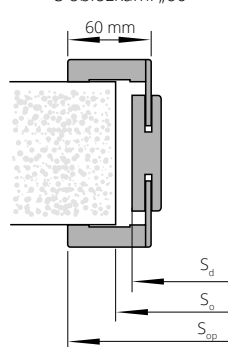

lišty o šířce 60 mm nejsou dostupné v natíraném provedení.

S_d - šířka na vnější straně zárubeň
S_o - šířka montážního otvoru
S_{op} - šířka po vnější straně lišty

Tunel ZN s obložkami DUO „80“

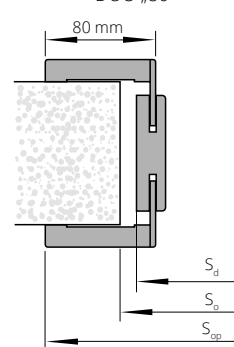

H_d - výška dveří na vnější straně zárubeň
H_o - výška montážního otvoru
H_{op} - výška na vnější straně lišty

TUNELOVÁ ZÁRUBEŇ ZT SYSTÉM POL-SKONE (netýká se ZT DIN)
(obložení stěny bez použití dveří)



ŠÍŘKA							
jdnokřídle dveře				dvoukřídle dveře			
typ	S _d	S _o	S _{op}	typ	S _d	S _o	S _{op}
„60“	650	670	746	„60“+„60“	1282	1305	1379
„70“	750	770	846	„60“+„70“	1382	1405	1479
„80“	850	870	946	„60“+„80“, „70“+„70“	1482	1505	1579
„90“	950	970	1046	„60“+„90“, „70“+„80“	1582	1605	1679
„100“	1050	1070	1146	„70“+„90“, „80“+„80“	1682	1705	1779
				„80“+„90“	1782	1805	1879
				„90“+„90“	1882	1905	1979
				„100“+„100“	2082	2105	2179
VÝŠKA				H _d	H _o	H _{op}	
				2018	2030	2067	

Dostupné pouze v barevném provedení přírodních dřív

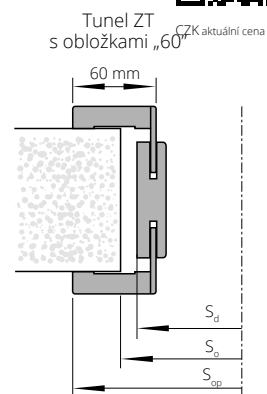

lišty o šířce 60 mm nejsou dostupné v natíraném provedení.

TUNELOVÁ ZÁRUBEŇ ZT SYSTÉM DIN DUO
(obložení stěny bez použití dveří)

ŠÍŘKA							
jdnokřídle dveře				dvoukřídle dveře			
typ	S _o	S _d	S _{op}	typ	S _o	S _d	S _{op}
„60“	675	655	792	„60“+„60“	1290	1270	1407
„70“	775	755	892	„60“+„70“	1390	1370	1507
„80“	875	855	992	„60“+„80“, „70“+„70“	1490	1470	1607
„90“	975	955	1092	„60“+„90“, „70“+„80“	1590	1570	1707
				„70“+„90“, „80“+„80“	1690	1670	1807
				„80“+„90“	1790	1770	1907
				„90“+„90“	1890	1870	2007
VÝŠKA				H _o	H _d	H _{op}	
				2020	2010	2078	

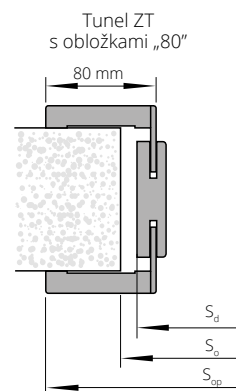

Tunel ZY ke dveřím SYSTÉM DUO
(obložení stěny bez použití dveří)

ŠÍŘKA							
jdnokřídle dveře				dvoukřídle dveře			
typ	S _d	S _o	S _{op}	typ	S _d	S _o	S _{op}
„60“	699	720	836	„60“+„60“	1326	1350	1463
„70“	799	820	936	„60“+„70“	1426	1450	1563
„80“	899	920	1036	„70“+„70“	1526	1550	1663
„90“	999	1020	1136	„70“+„80“	1626	1650	1763
				„80“+„80“	1726	1750	1863
				„80“+„90“	1826	1850	1963
				„90“+„90“	1926	1950	2063
VÝŠKA				H _d	H _o	H _{op}	
				2085	2095	2154	

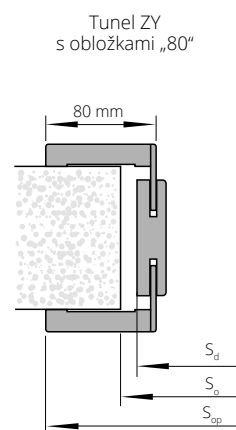

S_d - šířka na vnější straně zárubně
S_o - šířka montážního otvoru
S_{op} - šířka po vnější straně lišty

H_d - výška dveří na vnější straně zárubně
H_o - výška montážního otvoru
H_{op} - výška na vnější straně lišty

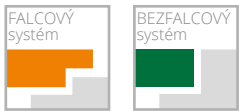

NADSVĚTLÍKY

pro zárubeň DIN/DIN DUO



CZK aktuální cena



EURO aktuální cena

FALCOVÝ SYSTÉM

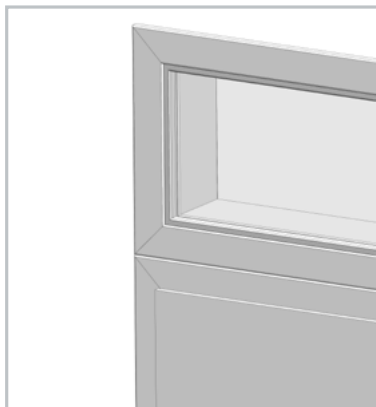

NADSVĚTLÍKY na profilu zárubně DIN
(cena 1 mb nadsvětličky měřeného po vnějším obvodu nadsvětličky)

		STŘÍKANÉ * bílá	STŘÍKANÉ * běžová, šedá	ECO TOP	pro laminované			DÝHOVANÉ		
					HIGH TOP	LAMISTONE CPL	SILKSTONE	UNI MAT PLUS	SKUPINA A	SKUPINA B
NP1A	75-85	2288/2768	3088/3736	1560/1888	1864/2255	2128/2575	2464/2981	2592/3136		
NP1B	85-95	2288/2768	3088/3736	1560/1888	1864/2255	2080/2517	2360/2856	2472/2991		
NP2	95-120	2472/2991	3272/3959	1648/1994	1944/2352	2160/2614	2512/3040	2624/3175		
NP3	120-140	2624/3175	3424/4143	1768/2139	2136/2585	2360/2856	2696/3262	2816/3407		
NP4	140-160	2744/3320	3544/4288	1832/2217	2240/2710	2496/3020	2880/3485	3032/3669		
NP5	160-180	2848/3446	3648/4414	1920/2323	2384/2885	2680/3243	3064/3707	3224/3901		
NP6	180-200	3096/3746	3896/4714	2096/2536	2520/3049	2776/3359	3200/3872	3368/4075		
NP7	200-220	3208/3882	4008/4850	2144/2594	2640/3194	2936/3553	3384/4095	3584/4337		
NP8	220-240	3360/4066	4160/5034	2288/2768	2752/3330	3064/3707	3536/4279	3704/4482		
NP9	240-260	3512/4250	4312/5218	2360/2856	2904/3514	3216/3891	3728/4511	3936/4763		
NP10	260-280	3720/4501	4520/5469	2512/3040	3032/3669	3384/4095	3880/4695	4080/4937		
NP11	280-300	3848/4656	4648/5624	2592/3136	3176/3843	3520/4259	4024/4869	4232/5121		

cena nadsvětličky = cena 1 mb x 2x(A+B)+ cena 1m² skla x A x B
volitelně použití obložek 80 mm

Vysvětlivky: 2x(A+B) odpovídá obvodu světličky.

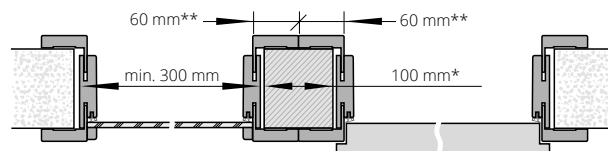
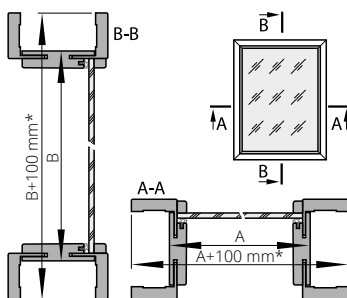

Maximální rozměry nadsvětliček a světliček jsou:
- nadsvětličky SxH = 2190x700 mm
- světličky SxH = 1000x2093 mm

* Při použití lišt o šířce 80 mm: 140 mm
** Při použití lišt o šířce 80 mm: 80 mm

BEZFALCOVÝ SYSTÉM



NADSVĚTLÍKY na profilu zárubně DIN
(cena 1 mb nadsvětličky měřeného po vnějším obvodu nadsvětličky)

		STŘÍKANÉ * bílá	STŘÍKANÉ * běžová, šedá	ECO TOP	pro laminované			DÝHOVANÉ		
					HIGH TOP	LAMISTONE CPL	SILKSTONE	UNI MAT PLUS	SKUPINA A	SKUPINA B
ND1	75-80	2288/2768	3088/3736	1560/1888	1864/2255	2128/2575	2464/2981	2592/3136		
ND2	80-85	2288/2768	3088/3736	1560/1888	1864/2255	2128/2575	2464/2981	2592/3136		
ND3	85-95	2288/2768	3088/3736	1560/1888	1864/2255	2080/2517	2360/2856	2472/2991		
ND4	95-120	2472/2991	3272/3959	1648/1994	1944/2352	2160/2614	2512/3040	2624/3175		
ND5	120-140	2624/3175	3424/4143	1768/2139	2136/2585	2360/2856	2696/3262	2816/3407		
ND6	140-160	2744/3320	3544/4288	1832/2217	2240/2710	2496/3020	2880/3485	3032/3669		
ND7	160-180	2848/3446	3648/4414	1920/2323	2384/2885	2680/3243	3064/3707	3224/3901		
ND8	180-200	3096/3746	3896/4714	2096/2536	2520/3049	2776/3359	3200/3872	3368/4075		
ND9	200-220	3208/3882	4008/4850	2144/2594	2640/3194	2936/3553	3384/4095	3584/4337		
ND10	220-240	3360/4066	4160/5034	2288/2768	2752/3330	3064/3707	3536/4279	3704/4482		
ND11	240-260	3512/4250	4312/5218	2360/2856	2904/3514	3216/3891	3728/4511	3936/4763		
ND12	260-280	3720/4501	4520/5469	2512/3040	3032/3669	3384/4095	3880/4695	4080/4937		
ND13	280-300	3848/4656	4648/5624	2592/3136	3176/3843	3520/4259	4024/4869	4232/5121		

cena nadsvětličky = cena 1 mb x 2x(A+B)+ cena 1m² skla x A x B

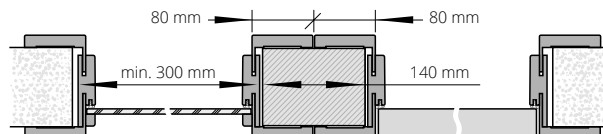
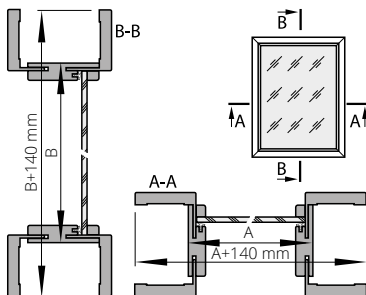

Maximální rozměry nadsvětliček a světliček jsou:
- nadsvětličky SxH = 2207x700 mm
- světličky SxH = 1000x2133 mm

DO NADSVĚTLÍKŮ SE DODÁVÁ SKLO TYP/VZOR:	cena 1 m ²
A. bezpečnostní sklo matné bílé 3.3.1, tloušťka 6,4 mm	2456/2972
B. bezpečnostní sklo průhledné 3.3.1, tloušťka 6,4 mm	1680/2033
C. tvrzené sklo matné bílé, tloušťka 6 mm	1880/2275
D. tvrzené sklo průhledné, tloušťka 6 mm	1480/1791

Obložení nadsvětliček DIN/DIN DUO nelze zhotovit pod úhlem 90°.

Doporučený způsob spojení nadsvětliček na profilu zárubně DIN/DIN DUO při použití montážních špalíků

*ekologické akrylové barvy, odstíny vzorníků RAL a NCS (kromě metalických) – příplatek podle tabulky barev (str. 10)

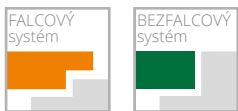

NADSVĚTLÍKY PRO PEVNOU ZÁRUBEŇ



CZK aktuální cena



EURO aktuální cena

NADSVĚTLÍKY na profilu pevné zárubně POL-SKONE (falcový systém) zárubně DUO (bezfalcový systém)
(cena 1 mb nadsvětličky měřeného po vnějším obvodu nadsvětličky)

STŘÍKANÉ* bílá	pro laminované	DÝHOVANÉ			
	HIGH TOP	SKUPINA A	SKUPINA B	SKUPINA C, D	
	UNI MAT PLUS				
	LAMISTONE CPL				
SILKSTONE					
pevná 92 mm	2856/3456	2328/2817	2552/3088	2968/3591	3088/3736

cena nadsvětličky = cena 1mb x 2x(A+B)+ cena 1m² skla x A x B

FALCOVÝ SYSTÉM

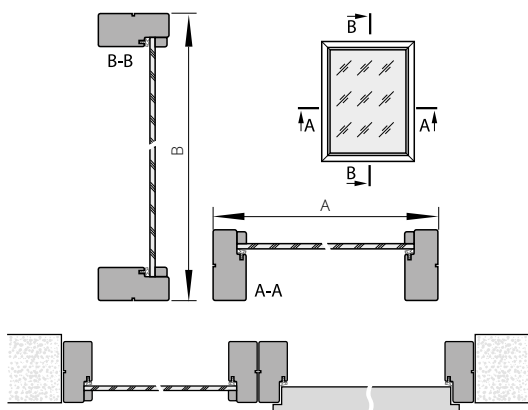

BEZFALCOVÝ SYSTÉM

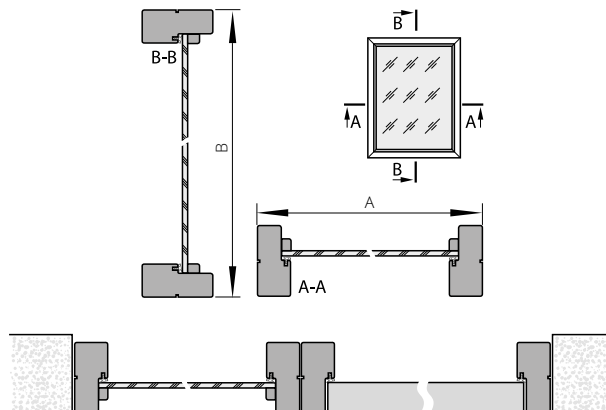

Doporučený způsob spojení nadsvětliček na profilu pevné zárubně/pevné zárubně DUO

*ekologické akrylové barvy, odstíny vzorníku RAL a NCS (kromě metalických) – příplatek podle tabulky barev (str. 10)

PANELY K VNITŘNÍM DVEŘÍM SEMPRE



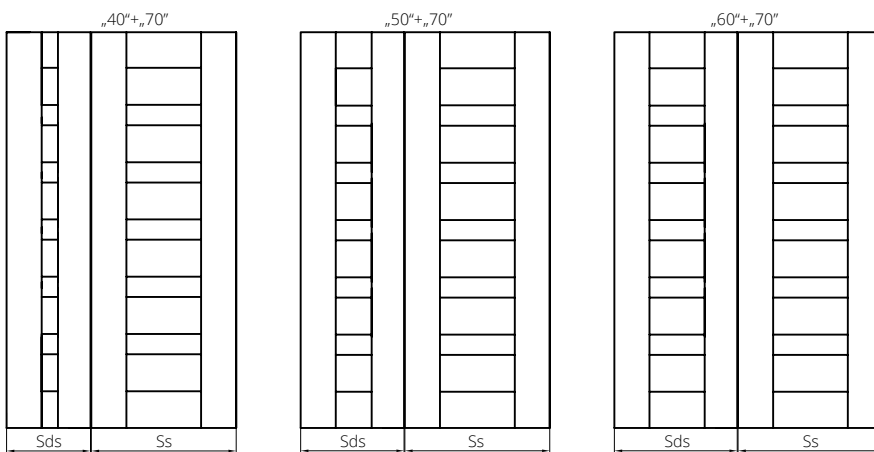

Rozšíření možné u modelu
SEMPRE, SEMPRE LUX (verze W02, W03),
SEMPRE VERSE (verze W03P).

CENA KŘÍDLA VČETNĚ BOČNÍHO PANELU = 2 x CENA KŘÍDLA

ŠÍŘKA (falcový systém)			ŠÍŘKA (bezfalcový systém)		
typ	Ss s falcem	Sds	typ	Ss	Sds
„40“+ „70“		448	„40“+ „70“		412
„50“+ „70“	744	548	„50“+ „70“	725	512
„60“+ „70“		648	„60“+ „70“		612
„40“+ „80“		448	„40“+ „80“		412
„50“+ „80“	844	548	„50“+ „80“	825	512
„60“+ „80“		648	„60“+ „80“		612
„40“+ „90“		448	„40“+ „90“		412
„50“+ „90“	944	548	„50“+ „90“	925	512
„60“+ „90“		648	„60“+ „90“		612

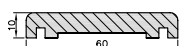

LIŠTY

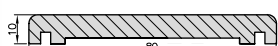
		symbol	pro laminované			DÝHOVANÉ		
			ECO TOP	UNI MAT PLUS	STŘÍKANÉ* bílá	SKUPINA A	SKUPINA B	SKUPINA C, D
 OVÁLNÁ LIŠTA LC1 	pro jednokřídle	LC1F	LC1F	LC1F	LC10	LC10	LC10	
	pro dvoukřídle	440/532	424/513	536/649	792/958	1192/1442	1256/1520	
		568/687	568/687	736/891	1176/1423	1656/2004	1736/2101	
 MASKOVACÍ LIŠTA LD6 	pro jednokřídle	LD6F	LD6F	LD6F	LD60	LD60	LD60	
	pro dvoukřídle	744/900	744/900	-	1088/1316	1528/1849	1616/1955	
		872/1055	872/1055	-	1816/2197	2608/3156	2736/3311	
 MASKOVACÍ LIŠTA LD10 	pro jednokřídle	LD10F	LD10F	LD10F	LD100	LD100	LD100	
	pro dvoukřídle	872/1055	848/1026	1120/1355	1376/1665	2024/2449	2120/2565	
		1080/1307	1080/1307	1416/1713	2368/2865	3392/4104	3584/4337	

*ekologické akrylové barvy, odstíny vzorníku RAL a NCS (kromě metalických) – příplatek podle tabulky barev (str. 10)

Lišty v barvách černá 244, bílá 258, dub polský 276, merbau Royal 295, o výšce 80 mm dostupné ze skladových zásob u dodavatele

NÁVRHY ZPŮSOBU NAPOJENÍ LIŠT

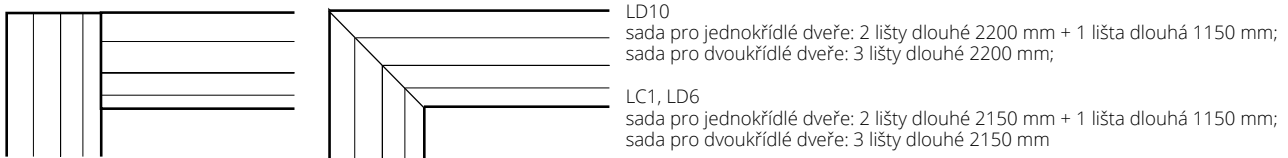

PODLAHOVÉ LIŠTY

LIŠTA	STŘÍKANÉ* bílá	UNI MAT PLUS	DÝHOVANÉ		
		LAMISTONE	SKUPINA A	SKUPINA B	SKUPINA C, D
cena 1 mb lišty					
šířka 80 mm	368/445	224/271	344/416	352/426	360/436
šířka 100 mm	376/455	264/319	352/426	360/436	384/465

Podlahové lišty jsou vyrobeny z 2,6 m dlouhých profilů.
Minimální množství pro objednávku lišt v jednom barevném odstínu je 5 ks (1 balení).

lišta šířka 80 mm



lišta šířka 100 mm



 Podlahová lišta je vyrobena z voděodolné desky



HRANY ABS



- vysoká mechanická odolnost a odolnost proti vlhkosti
- výrobek doporučený odborníky
- určeno pro dveře LOFTY, IMPULS, HAPTIC, DECO



Vzhledem k výrobnímu procesu ohranění jsou možné barevné rozdíly mezi křídlem, zárubní a hranou.

KULATÁ OKÉNKA

	pohled ze str. pantů	rub	rozměr	S ₀	cena	barva
BMD			kulaté okénko 1 (Ø 240 mm, tloušťka 11, 18, 40 mm)	135 mm	2080/2517	nerez (matná) sklo – lakomat
			kulaté okénko 2 (Ø 320 mm, tloušťka 11, 18, 40 mm)	215 mm	2560/3098	
			kulaté okénko 3 (Ø 350 mm, tloušťka 11, 18, 40 mm)	235 mm	3040/3678	
			kulaté okénko 4 (Ø 400 mm, tloušťka 11, 18, 40 mm)	280 mm	3520/4259	
BMJ			rozměr	S ₀	cena	barva
			kulaté okénko 2 (Ø 300 mm, tloušťka 35-45 mm)	225 mm	7120/8615	nerez (matná) sklo – lakomat
			kulaté okénko 3 (Ø 350 mm, tloušťka 35-45 mm)	265 mm	8176/9893	
			kulaté okénko 4 (Ø 400 mm, tloušťka 35-45 mm)	295 mm	9040/10938	
BMN			rozměr	S ₀	cena	barva
			kulaté okénko 2 (Ø 300 mm, tloušťka 35-45 mm)	225 mm	8800/10648	nerez (matná) sklo – lakomat
			kulaté okénko 3 (Ø 350 mm, tloušťka 35-45 mm)	265 mm	9600/11616	
			kulaté okénko 4 (Ø 400 mm, tloušťka 35-45 mm)	295 mm	10400/12584	

MODEL DVEŘÍ	KULATÁ OKÉNKA	POUZE U PLNÝCH VERZÍ	POZNÁMKY
DECO, HAPTIC	BMD, BMJ, BMN		
DECO LUX,	BMD, BMJ, BMN		
ETIUDA verze B0	BMD, BMJ, BMN		
ETIUDA LUX verze B0	BMD, BMJ, BMN		
IMPULS	(BMD, BMJ, BMN)	1) pouze ve verzí 01	
INTERSOLID II ²	BMD ¹	1) kulaté okénko pouze v šířkách „70“, „80“, „90“ 2) netýká se verzí 10, 11	
INTERSOLID	BMD ¹	1) kulaté okénko pouze v šířkách „70“, „80“, „90“	
MODERN, MODERN DUO	BMD ¹	1) kulaté okénko pouze v šířkách „70“, „80“, „90“	
CAMBIO, CAMBIO DUO	BMD, BMJ, BMN		
INTER-AMBER	BMD, BMJ, BMN		
SIMPLE, SIMPLE DUO	BMD, BMJ, BMN		

So – rozměry na vnitřní straně kulatého okénka

Matné sklo, bezpečnostní – ve standardním provedení (netýká se BMD).

Průhledné sklo – příplatek +464/561 (netýká se BMJ).

Při použití kulatého okénka je nutné objednat dveře s děrovanou dřevotřískovou deskou.

Osa okénka je vždy ve výšce 1600 mm od dolní hrany křídla.

HORNÍ LIŠTY

PRO ZÁRUBEŇ: SYSTÉM DIN „60“, SYSTÉM DIN „80“, SYSTÉM POL-SKONE, SYSTÉM DIN DUO, SYSTÉM DUO



horní lišta pro jednokřídlové dveře na jednu stranu

Horní lišta pro jednokřídlové dveře „60“, „90“ na jednu stranu (1 ks)

Povrch ECO TOP	1896/2294
Povrchy HIGH TOP, LAMISTONE CPL, SILKSTONE,	1992/2410
Natíraná (RAL 9003)*	2480/3001
DÝHY SKUPINA A, SKUPINA B, SKUPINA C	2368/2865

PŘÍPLATKY	pro dvoukřídlové	+50%
	horní lišta „100“, „110“	+20%

*ekologické akrylové barvy, odstíny vzorníku RAL a NCS (kromě metalických) – příplatek podle tabulky barev (str. 10)

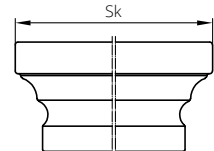

ROZMĚR KORUNKY	Rozměr korunky do zárubně DIN - standard český		Rozměr korunky do posuvného systému do pouzdra - standard český		Rozměr korunky do zárubně ZN - SYSTÉM DIN		Rozměr korunky do zárubně ZN - SYSTÉM DUO (úpatí pro DIN, DUO) - standard český		Rozměr korunky do zárubně ZT - SYSTÉM POL-SKONE - standard český (se základem v šířce 60mm)		Rozměr korunky do zárubně ZT - SYSTÉM DIN DUO - standard český		Rozměr korunky do zárubně ZV - standard český		Rozměr korunky do zárubně ZT - SYSTÉM POL-SKONE - standard český (se základem v šířce 60mm)		Rozměr korunky do zárubně ZT - SYSTÉM DUO - standard český		Rozměr korunky do zárubně ZT - SYSTÉM POL-SKONE - standard český (se základem v šířce 60mm)		Rozměr korunky do zárubně ZT - SYSTÉM DUO - standard český									
	se základem v šířce 60mm	se základem v šířce 80mm	se základem v šířce 60mm	se základem v šířce 80mm	se základem v šířce 60mm	se základem v šířce 80mm	se základem v šířce 60mm	se základem v šířce 80mm	se základem v šířce 60mm	se základem v šířce 80mm	se základem v šířce 60mm	se základem v šířce 80mm	se základem v šířce 60mm	se základem v šířce 80mm	se základem v šířce 60mm	se základem v šířce 80mm	se základem v šířce 60mm	se základem v šířce 80mm	se základem v šířce 60mm	se základem v šířce 80mm	se základem v šířce 60mm	se základem v šířce 80mm								
	Celková šířka zárubně s korunkou Sk (mm)																													
do jednokřídlových dveří	typ	827	867	822	862	824	864	824	864	824	869	913	913	903	869	875	865	824	864	824	864	824	869	913	913	903	869	875	865	
	„60“	927	967	922	962	924	964	924	964	924	969	1013	1013	1003	969	975	965	924	964	924	964	924	974	1018	1018	1008	974	980	970	
	„70“	1027	1067	1022	1062	1024	1064	1024	1064	1024	1069	1113	1113	1103	1069	1075	1065	1024	1064	1024	1064	1024	1074	1118	1118	1108	1074	1080	1070	
	„80“	1127	1167	1122	1162	1124	1164	1124	1164	1124	1169	1213	1213	1203	1169	1175	1165	1124	1164	1124	1164	1124	1174	1218	1218	1208	1174	1180	1170	
	„90“	1227	1267	1222	1262	1224	1264	1224	1264	1224	1269	1313	1313	1303	1269	1275	1265	1224	1264	1224	1264	1224	1274	1318	1318	1308	1274	1280	1270	
	„100“	-	-	-	-	1324	1364	1324	1364	1324	1369	-	1413	1403	1369	1375	1365	1324	1364	1324	1364	1324	1374	1418	1418	1408	1374	1380	1370	
	„110“	-	-	-	-	1324	1364	1324	1364	1324	1369	-	1413	1403	1369	1375	1365	1324	1364	1324	1364	1324	1374	1418	1418	1408	1374	1380	1370	
do dvoukřídlových dveří	„60“+„60“	1477	1517	1468	1508	1456	1496	1456	1496	1456	1484	1540	1528	1518	1484	1510	1500	1456	1496	1456	1496	1456	1484	1540	1528	1518	1484	1510	1500	
	„70“+„60“	1577	1617	-	-	-	-	1556	1596	1556	1584	1640	1628	1618	1584	1610	1600	1556	1596	1556	1596	1556	1584	1640	1628	1618	1584	1610	1600	
	„70“+„70“	1677	1717	1668	1708	1656	1696	1656	1696	1656	1684	1740	1728	1718	1684	1710	1700	1656	1696	1656	1696	1656	1684	1740	1728	1718	1684	1710	1700	
	„80“+„60“	1677	1717	-	-	-	-	1656	1696	1656	1684	1740	1728	1718	1684	1710	1700	1656	1696	1656	1696	1656	1684	1740	1728	1718	1684	1710	1700	
	„80“+„70“	1777	1817	-	-	-	-	1756	1796	1756	1784	1840	1828	1818	1784	1810	1800	1756	1796	1756	1796	1756	1784	1840	1828	1818	1784	1810	1800	
	„90“+„60“	1777	1817	-	-	-	-	1756	1796	1756	1784	1840	1828	1818	1784	1810	1800	1756	1796	1756	1796	1756	1784	1840	1828	1818	1784	1810	1800	
	„80“+„80“	1877	1917	1868	1908	1856	1896	1856	1896	1856	1884	1940	1928	1918	1884	1910	1900	1856	1896	1856	1896	1856	1884	1940	1928	1918	1884	1910	1900	
	„90“+„70“	1877	1917	-	-	-	-	1856	1896	1856	1884	1940	1928	1918	1884	1910	1900	1856	1896	1856	1896	1856	1884	1940	1928	1918	1884	1910	1900	
	„90“+„80“	1977	2017	-	-	-	-	1956	1996	1956	1984	2040	2028	2018	1984	2010	2000	1956	1996	1956	1996	1956	1984	2040	2028	2018	1984	2010	2000	
	„90“+„90“	2077	2117	2068	2108	2056	2096	2056	2096	2056	2084	2140	2128	2118	2084	2110	2100	2056	2096	2056	2096	2056	2084	2140	2128	2118	2084	2110	2100	
	„90“+„100“	2177	2217	-	-	-	-	2156	2196	2156	2184	2240	2228	2218	2184	2210	2200	2156	2196	2156	2196	2156	2184	2240	2228	2218	2184	2210	2200	
	„100“+„100“	2277	2317	-	-	2256	2296	2256	2296	2256	2284	2340	2328	2318	2284	2310	2300	2256	2296	2256	2296	2256	2284	2340	2328	2318	2284	2310	2300	
	celková výška zárubně s korunkou																													
	2098	2098	2086	2086	2085	2085	2110	2101	2177	2122	2117	2122	2117	2101	2112	2107	2098	2098	2086	2086	2085	2085	2110	2101	2177	2122	2117	2101	2112	2107

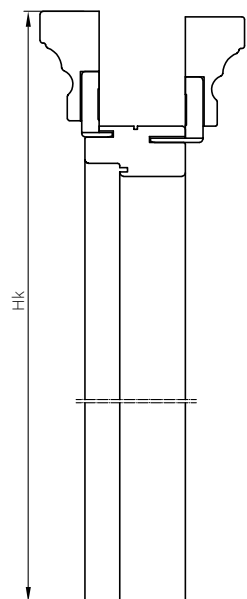

Sk – šířka po vnější straně korunky
Hk – výška po vnější straně korunky

MOŽNOSTI VENTILACE

	plastová pouzdra T1-T4, T10, T13-T15	plastová pouzdra T240-T245, T258, T260, T263, T276	plastová pouzdra T120, T258, T1 21, T132, T141, T276, T295	plastová pouzdra T293-T297	mosazná pouzdra T5-T6	pouzdra TN1-TN5	ventilační seřiznutí standard	ventilační seřiznutí SEMPRE	ventilační seřiznutí ARCO	ventilační seřiznutí FORTIMO / MONA	dvojitá ventilační spára	trojitá ventilační spára	plastová mřížka	mřížka z nerezové oceli	ochrana spodní části rámu proti vlhkosti*	POZNÁMKY
ARCO, SEDO, VERI, MODO, EGRO			X ²	X ²		X ²			X ¹							1) seřiznutí pouze u šířek „80“, „90“ 2) u šířky „60“ standardně 3 pouzdra
INTER-AMBER	X		X		X	X	X				X		X	X	X	
IMPULS, NOSTRE, INVERNO, SONATA (W1, W2, W5, W7)	X	X		X	X	X	X				X		X	X	X	
SONATA (W4, W6)	X	X		X	X	X	X				X		X ¹	X ¹	X	1) ventilační mřížka pouze pro standardní výšku
IMPULS 13	X	X		X	X	X	X						X ¹	X ¹	X	1) ventilační mřížka pouze pro šířky „70“, „80“, „90“
ETIUDA A01, B1	X	X		X	X	X	X						X ¹	X ¹	X	1) pouze v šířkách „70“, „80“, „90“
ETIUDA B0	X	X		X	X	X	X				X		X	X	X	
ESTATO B2, B3	X				X	X	X								X	
ETIUDA LUX A01, B1 ESTATO A01, B1 CREATO A01	X				X	X	X						X ¹	X ¹	X	1) pouze v šířkách „70“, „80“, „90“
ETIUDA LUX B0	X				X	X	X				X		X	X	X	
DECO	X	X			X	X	X				X		X	X	X	
INTERSOLID, INTERSOLID II	X				X	X	X						X ¹	X ¹	X	1) ventilační mřížka pouze ve standardní výšce
MODERN, MODENA	X				X	X	X						X ¹	X ¹	X	1) ventilační mřížka pouze ve standardní výšce
DECO LUX, CAMBIO, SIMPLE, TIARA (W01, W02, W05, W07), ANMI, SUBLIME, ESPINA	X				X	X	X				X		X	X	X	
FIORD, TIARA (W03, W04, W06), VERTIGO, VILANO	X				X	X	X				X		X ¹	X ¹	X	1) ventilační mřížka pouze pro standardní výšku
LUMEN							X									1) seřiznutí je nabízeno pouze u verzí I-IX
PASSO							X									
SKLÁDACÍ DUO	X	X	X	X	X	X	X									
SONATA LUX, SEMPRE LUX						X ²			X ¹				X ¹			1) pouze v šířkách „80“, „90“ 2) u šířky „60“ standardně 3 pouzdra
SEMPRE ³		X ²				X ²			X ¹				X ¹			1) pouze v šířkách „80“, „90“ 2) u šířky „60“ standardně 3 pouzdra 3) netýká se verze W05
FORTIMO		X ²		X ²		X ²			X ¹				X ¹			1) pouze v šířkách „80“, „90“ 2) u šířky „60“ standardně 3 pouzdra
FORTIMO LUX						X ²			X ¹				X ¹			1) pouze v šířkách „80“, „90“ 2) u šířky „60“ standardně 3 pouzdra
ESTATO LUX A01	X				X	X	X						X ¹	X ¹	X	1) pouze v šířkách „70“, „80“, „90“
HAPTIC					X	X	X				X		X	X	X	
TIARA W08 SONATA W8	X			X	X	X	X									X
MONA		X				X				X ¹			X ¹			1) pouze v šířkách „80“, „90“
ETIUDA, ETIUDA LUX, ESTATO, ESTATO LUX, CREATO (VERZE A02, A03)							X ¹									1) pouze v šířkách „70“, „80“, „90“, Verze A02, A03
FIORI	X	X			X	X			X ¹							1) pouze v šířkách „80“, „90“
LOFTY	X	X	X	X	X	X	X				X		X	X	X	

* netýká se křídel s ventilačním výřezem
Možnost ventilace pro kolekci DUO počítejte jako pro jednotlivé modely dveří.

Šířka dveří	Dveře s ventilačním seřiznutím		Dveře s ventilačními pouzdry		Dveře se dvěma řadami ventilačních pouzder	
	Celkový průřez ventilačních otvorů při zachování světelosti 10 mm [m ²]	Celkový profil pouzdra a standardní světlé výšky 10 mm [m ²]	Celkový profil pouzdra a standardní světlé výšky 10 mm [m ²]	Ke splnění požadavků nařízení je potřebná větší světelost mezi spodní hranou křídla a podlahou * [mm]	Celkový profil pouzdra a standardní světlé výšky 10 mm [m ²]	Ke splnění požadavků nařízení je potřebná větší světelost mezi spodní hranou křídla a podlahou * [mm]
FALCOVÉ	"60"	0,019	0,009	25**	0,011	20**
	"70"	0,022	0,010	20**	0,012	15**
	"80"	0,026	0,011	15**	0,013	15**
	"90"	0,029	0,012	15**	0,014	10**
	"100"	0,033	0,013	10**	0,015	10**
DUO (BEZFALCOVÉ) REVES	"110"	0,036	0,014	10**	0,016	10**
	"60"	0,016	0,009	25**	0,011	20**
	"70"	0,020	0,010	20**	0,012	15**
	"80"	0,024	0,011	15**	0,013	15**
	"90"	0,028	0,012	15**	0,014	10**
LUMEN	"100"	0,032	0,013	10**	0,015	10**
	"110"	0,036	0,014	10**	0,016	10**
	"60"	0,015	-	-	-	-
	"70"	0,019	-	-	-	-
	"80"	0,023	-	-	-	-
ARCO	"90"	0,027	-	-	-	-
	"60"	0,017	-	-	-	-
	"70"	0,021	0,010	20**	-	-
	"80"	0,026	0,011	15**	-	-
	"90"	0,030	0,012	15**	-	-
SEMPRE	"100"	0,034	0,013	10**	-	-
	"60"	0,014	0,009	25**	-	-
	"70"	0,018	0,010	20**	-	-
	"80"	0,023	0,011	15**	-	-
	"90"	0,027	0,012	15**	-	-
FORTIMO	"100"	0,032	0,014	10**	-	-
	"60"	0,016	0,009	25**	-	-
	"70"	0,020	0,010	20**	-	-
	"80"	0,024	0,011	15**	-	-
	"90"	0,028	0,012	15**	-	-

Standardní světlost mezi křídlem a podlahou je 10 mm

* Podle nařízení ministra infrastruktury ze dne 12. dubna 2002 o technických podmínkách, kterým musí odpovídat budovy a jejich umístění. (Sb. č. 75 z r. 2002, položka 690, ve znění pozdějších předpisů, Sb. č. 33 z r. 2003, položka 270, Sb. č. 109 z r. 2004, položka 1156) Kapitola 6, § 79. „Dveře do koupelny, umývárny a samostatného WC se musí otvírat směrem ven a musí mít, s výhradou § 75 odst. 2 alespoň 0,8 m a průchozí výšku zárubně 2 m a ve spodní části otvory s celkovým průřezem alespoň 0,022 m² pro přívod vzduchu“.

** je nutno zvětšit světlost o uvedenou hodnotu zkrácením křídla zespodu v případě, že jej lze zkrátit. Je-li křídlo zkráceno dodatečně mimo výrobní závod, pozbyvá záruku.

Křídla, která nelze zkrátit:
- Etiuda, (Etiuda Lux) verze A1-A3
- Sempre Verze verze W05
Posuvná křídla z hlediska konstrukce (odstup od stěny/tunelu o cca 20 mm) splňují požadavky nařízení bez nutnosti použít ventilační seřiznutí nebo ventilační pouzdra. Ventilační mřížky a panely z nerezové oceli s větrací plochou splňují požadavky nařízení.

MOŽNOSTI VENTILACE

VENTILACE*

DESKOVÁ KONSTRUKCE

ventilační spára v křídlech s deskovou konstrukcí z kolekce DUO

	A	B	C	D
„80°	844	704	525	825
„90°	944	804	625	925

ventilační seřiznutí v bezfalcových křídlech z kolekce DUO – příplatek 400/484

ventilační seřiznutí – příplatek za dýhovaný povrch 400/484 – příplatek za syntetický povrch a stříkané 280/339

IMPULS W13

křídlo IMPULS W13 „80° s ventilačním seřiznutím – příplatek 280/339

křídlo IMPULS W13 „90° s ventilačním seřiznutím – příplatek 280/339

Světlost mezi křídlem a podlahou max 35 mm

Jedna nebo dvě řady ventilačních pouzder

Ventilační seřiznutí

ARCO, SEDO

křídlo ARCO „80° s ventilačním seřiznutím

křídlo ARCO „90° s ventilačním seřiznutím

VERTIGO, VILANO

křídlo VERTIGO „80°, VILANO „80° s ventilační spárou

křídlo VERTIGO „90°, VILANO „90° s ventilační spárou

SEMPRE/SEMPRE DUO

křídlo SEMPRE „80°, SEDO „80° s ventilačním seřiznutím

křídlo SEMPRE „90°, SEDO „90° s ventilačním seřiznutím

křídlo SEMPRE „80° s ventilační spárou

křídlo SEMPRE „90° s ventilační spárou

ventilační spára v křídlech z kolekce SEMPRE, INTERSOLID – příplatek 560/678

CREATO, ESTATO, ESTATO LUX, ETIUDA, ETIUDA LUX „80° (verze A01-A03)

falcové provedení

verze A01

verze A02

verze A03

ventilační seřiznutí – příplatek 800/968

bezfalcové provedení

verze A01

verze A02

verze A03

Standardní světlost mezi křídlem a podlahou je 10 mm

* Podle nařízení ministra infrastruktury ze dne 12. dubna 2002 o technických podmínkách, kterým musí odpovídat budovy a jejich umístění. (Sb. č. 75 z r. 2002, položka 690, ve znění pozdějších předpisů, Sb. č. 33 z r. 2003, položka 270, Sb. č. 109 z r. 2004, položka 1156) Kapitola 6, § 79. „Dveře do koupelny, umývárny a samostatného WC se musí otevírat směrem ven a musí mít, s výhradou § 75 odst. 2 alespoň 0,8 m a průchozí výšku záručně 2 m a ve spodní části otvory s celkovým průřezem alespoň 0,022 m² pro přívod vzduchu“.

** je nutno zvětšit světlost o uvedenou hodnotu zkrácením křídla zespodu v případě, že jej lze zkrátit.

Křídla, která nelze zkrátit: Etiuda, (Etiuda Lux) verze A1-A3; Sempre Verze verze W05-W08

Posuvná křídla z hlediska konstrukce (odstup od stěny/tunelu o cca 20 mm) splňují požadavky nařízení bez nutnosti použít ventilační seřiznutí nebo ventilační pouzdra.

MOŽNOSTI VENTILACE

VENTILAČNÍ POUZDRA z plastu (sada 4 ks)



řada pouzder (4 ks)

168/203

VENTILAČNÍ POUZDRA z plastu (sada 4 ks) – barevně přizpůsobená dveřnímu křídlu

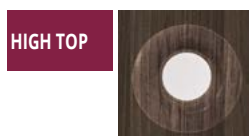

HIGH TOP

T292
kávový jasan

řada pouzder (4 ks)

384/465

ECO TOP



T121
dub

T132
ořech

T120/T258
bílá

159
dub delano

161
dub halif

T295
anglický dub

T141
dub Salinas

T276
medový dub

LAMISTONE



T258
bílá

T260
bílá dub

T263
ořech premium

T240
jilm bělený

T241
jilm pískový

T242
jilm šedý

T243
dub delano

T250
dub terra

T276
dub polský

SILKSTONE



T293
antracit Royal

T294
jasan Royal

T295
merbau Royal

T296
polský jasan

T297
nugát Royal

T230
dub gran

Uvedené barvy se mohou lišit od skutečných odstínů.

Ventilační pouzdra nesplňují požadavky nařízení ministra o celkovém průřezu otvorů pro přívod vzduchu.

MOŽNOSTI VENTILACE



CZK aktuální cena



EURO aktuální cena

PANEL S VĚTRACÍ PLOCHOU

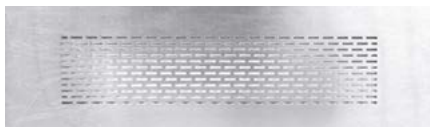

příplatek „70“	2512/3040
příplatek „80“	2720/3291
příplatek „90“	2880/3485
příplatek „100“	3096/3746
příplatek „110“	3320/4017

VENTILAČNÍ MŘÍŽKY*

z plastu / cena za pár



bílá



hnědá



černá



běžová



šedá



antracit

bílá, hnědá, béžová, šedá, černá, antracit 200/242

z nerezové oceli



H17 připevnění na západky 1728/2091
odolná proti kyselinám připevnění na západky 2256/2730

Volitelně lze objednat mřížky a panely z nerezové oceli.
Plocha otvorů pro průvod vzduchu přesahuje 0,022 m².

* Podle nařízení ministra infrastruktury ze dne 12. dubna 2002 o technických podmínkách, kterým musí odpovídat budovy a jejich umístění. (Sb. č. 75 z r. 2002, položka 690, ve znění pozdějších předpisů, Sb. č. 33 z r. 2003, položka 270, Sb. č. 109 z r. 2004, položka 1156) Kapitola 6, § 79. „Dveře do koupelny, umývárny a samostatného WC se musí otevírat směrem ven a musí mít, s výhradou § 75 odst. 2 alespoň 0,8 m a průchozí výšku zárubně 2 m a ve spodní části otvory s celkovým průřezem alespoň 0,022 m² pro průvod vzduchu“.

OCHRANNÉ PRVKY Z NEREZOVÉ OCELI

O TLOUŠŤCE 0,6 MM KŘÍDLA A ZÁRUBNĚ

Ochranné prvky svislých hran křídla lze použít u křídla o tloušťce 40 mm s vrchní vrstvou LAMISTONE, SILKSTONE, CPL 0,2; CPL 0,5; CPL 0,7 nebo u NATÍRANÝCH a DÝHOVANÝCH křídla.

TYP OCHRANNÉHO PRVKU

(svislý ochranný prvek strany se zámkem a a svislý ochranný prvek strany se panty)

Příplatek ke katalogové ceně křídla nebo zárubně

Sada ochranných prvků pro křídlo o tloušťce 40 mm

3792/4588

K DISPOZICI POUZE PRO KŘÍDLA V POLSKÉM STANDARDU.

U klyných dveří se ochrana hrany křídla používá na straně opačné k pantům.

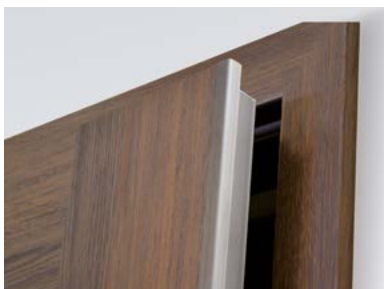

PŘÍSLUŠENSTVÍ

PANTY PRO VNITŘNÍ DVEŘE

falcový systém, CZ/SK



čepový pant šroubovací typ Z
136/165

falcový systém



čepový šroubovaný pant typ D
136/165

falcový systém



čepový šroubovaný pant typ C
320/387

falcový systém

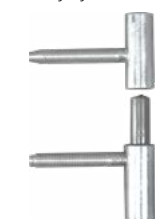

čepový šroubovaný pant typ E
320/387

falcový systém



čepový pant typ O pro kovovou zárubeň
136/165

falcový systém

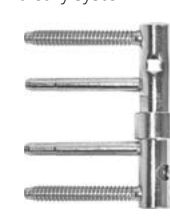

pant s funkcí dovírání (pevná nebo jednostranně nastavitelná zárubeň)
600/726

falcový systém



třídílný pant typ T pro zárubeň SYSTEM DIN
240/290

falcový systém



třídílný pant typ T pro zárubeň SYSTEM DIN
760/920

falcový systém



třídílný pant typ T pro zárubeň SYSTEM DIN
760/920

bezfalcový systém



pant nastavitelný krytý HARMONY stříbrný
600/726

bezfalcový systém



pant nastavitelný krytý HARMONY bílá
600/726

bezfalcový systém



pant nastavitelný krytý HARMONY černý (kolečka BLACK)
600/726

bezfalcový systém



nastavitelný krytý pant DUO nikl satén
880/1065

bezfalcový systém



nastavitelný krytý pant DUO bílá
1040/1258

bezfalcový systém



pant nastavitelný krytý DUO černý (kolečka BLACK)
1040/1258

bezfalcový systém



nastavitelný krytý pant TE stříbrný
1800/2178

bezfalcový systém



nastavitelný krytý pant TE bílý
2760/3340

bezfalcový systém



nastavitelný krytý pant TE černý
2760/3340

ZÁMKY



falcové 160/194



bez falcové 560/678

KRYTY NA Panty TYP I – pouze pro dveře v PL normě (sada 2 ks na jeden pant)



barvy: zlatá, chrom, chrom-matný, patina, černá

88/106

Kryty typu I se používají na panty typu C. Sada krytů na jeden pant se skládá ze dvou stejných krytů.

KRYTY NA Panty TYP II – pouze pro dveře v PL normě (1 sada na jeden pant)

1 sada - 2 ks



barvy: hnědá, zlatá, chrom, chrom-matný, patina, bílá, černá

72/87

Kryty typu II se používají u pantů typu D. Sada krytů pro jeden pant se skládá z krátkého krytu (horní část) a delšího krytu (spodní část).

PŘÍSLUŠENSTVÍ



CZK aktuální cena



EURO aktuální cena

DVEŘNÍ ZAVÍRAČ GEZE TS 2000



dveřní zavírač

barevné provedení:	cena od
stříbrné, bílá, hnědá	1808/2188
černá	2776/3359

U křídla je vyžadováno zesílení pod dveřní zavírač a také zesílení pod lištou zárubně.



padací těsnění

1440/1742	volný prodej (k samostatnému seříznutí)
2080/2517	namontovaný ve dveřích

Možnost použití pouze v křídle s min. tloušťkou 40 mm (spodní rám).

HÁKOVÝ ZÁMEK pro posuvné dveře



zámek WK

chrom, chrom-satén, zlatá, zlatá-matná, patina	1240/1500
černá	1280/1549



zámek WC

chrom, chrom-satén, zlatá, zlatá-matná, patina	1320/1597
černá	1360/1646

ÚCHYTY pro posuvné dveře



U1 zlatá
U2 zlatá -matná
U3 chrom
U4 chrom-satén
U5 patina
U6 černá

zlatá, zlatá-matná, chrom, chrom-satén, patina, černá

872/1055



Entero II WC nerez

Entero WC nikl satén

Úchyt ENTERO

Entero II nerez

Entero nikl satén

nikl satén

nerez

Úchyt	3360/4066	2400/2904
Úchyt WC	4800/5808	3600/4356

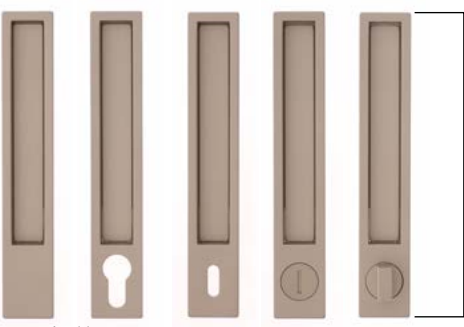

matný nikl

Úchyt MAYA

Úchyt WK	4800/5808
Úchyt	4120/4985
Úchyt WB	4800/5808
Úchyt WC	5960/7212

WK – pro klíč, WB – pro vložku, WC – pro koupelnový knoflík

ÚCHYTY

pro skládací dveře (standardně v ceně křídla)



01 bílá
02 béžová
03 hnědá
04 šedá

Úchyt (plastový) **80/97**

OZDOBNÉ HLINÍKOVÉ LIŠTY (TIARA, SONATA)



chrom matný (standard)

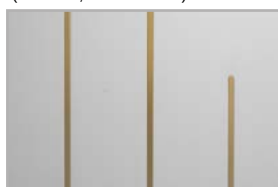

lesklá zlatá (volba)



černé (volba)



lesklý chrom (volba)

KLIKY PRO VNITŘNÍ DVEŘE



CZK aktuální cena



EURO aktuální cena

ARCO



		dělený štítek	
barva		kartáčovaný nikel, antická mosaz	
klika		440/532	
rozeta WK, WB		200/242	
rozeta WC		280/339	

ARCUS



		dělený štítek	
barva		nikel satén	kartáčovaný nikel
klika		720/871	720/871
rozeta WK		320/387	320/387
rozeta WC		400/484	440/532

LATINO



		dělený štítek	
barva		nerezová ocel	
klika + rozeta WK		1040/1258	
klika + rozeta WB		1040/1258	
klika + rozeta WC		1440/1742	

MENSA



		dělený štítek	
barva		chrom	saténový chrom
klika		840/1016	840/1016
rozeta WK, WB		320/387	320/387
rozeta WC		440/532	400/484

ENCKE



		dělený štítek	
barva		nikel satén	
klika		680/823	
rozeta WK, WB		320/387	
rozeta WC		400/484	

PASSO



		dělený štítek	
barva		matný nikel	chrom matný
klika		920/1113	920/1113
rozeta WK, WB		280/339	280/339
rozeta WC		400/484	400/484

VERSA



		dělený štítek	
barva		saténový chrom, nikel satén	kartáčovaný nikel
klika		720/871	720/871
rozeta WK, WB		320/387	320/387
rozeta WC		400/484	440/532

UNICO



		dělený štítek		
barva		matná bílá	matná černá	grafit struktur
klika		520/629	520/629	520/629
rozeta WK, WB		240/290	240/290	240/290
rozeta WC		320/387	320/387	320/387

IMAGE-O INOX



		dělený štítek	
barva		nerezová ocel	
klika		920/1113	
rozeta WK, WB		400/484	
rozeta WC		800/968	

LINEA

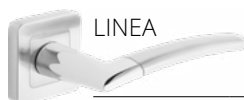

		dělený štítek	
barva		kartáčovaný nikel, leštěný chrom, grafit chrom	
klika		600/726	
rozeta WK, WB		240/290	
rozeta WC		320/387	

CRUX



		dělený štítek	
barva		nikel satén, saténový chrom	
klika		680/823	
rozeta WK, WB		280/339	
rozeta WC		360/436	

TOPAZ



		dělený štítek	
barva		nerezová ocel	
klika		440/532	
rozeta WK, WB		200/242	
rozeta WC		360/436	

BOLD

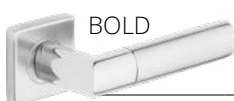

		dělený štítek	
barva		nerezová ocel	
klika		560/678	
rozeta WK, WB		160/194	
rozeta WC		320/387	

AGOSTO



		dělený štítek	
barva		nerezová ocel	
klika		520/629	
rozeta WK		200/242	
rozeta WB		320/387	
rozeta WC		360/436	

AUTUNNO



		dělený štítek	
barva		kartáčovaný nikel, kartáčovaný chrom	leštěný chrom
klika		1520/1839	1680/2033
rozeta WK, WB		600/726	600/726
rozeta WC		880/1065	880/1065

SEMPRE



		dělený štítek	
barva		nikel	
klika		800/968	
rozeta WK, WB		240/290	
rozeta WC		320/387	

VERANO



		dělený štítek	
barva		kartáčovaný nikel, kartáčovaný chrom, černá	leštěný chrom
klika		1320/1597	1400/1694
rozeta WK, WB		560/678	560/678
rozeta WC		880/1065	880/1065

ESTATE



		dělený štítek	
barva		kartáčovaný chrom, kartáčovaný nikel	leštěný chrom
klika		1520/1839	1640/1984
rozeta WK		600/726	600/726
rozeta WC		880/1065	880/1065

WK – pro klíč, WB – pro vložku, WC – pro koupelnový knoflík

PRIMAVERA

dělený štítek

barva	kartáčovaný chrom cena bez výplně, černá cena bez výplně
klika	2800/3388
rozeta WK	600/726
rozeta WC	880/1065

Klika je připravena k vložení shodného dekoru, jako dekor křídla.

INVERNO

dělený štítek

barva	kartáčovaný nikl, kartáčovaný chrom, černá
klika	1520/1839
rozeta WK, WB	600/726
rozeta WC	840/1016

APRILE

dělený štítek

barva	leštěný chrom, kartáčovaný chrom, kartáčovaný nikl
klika	1920/2323
rozeta WK, WB	560/678
rozeta WC	880/1065

LATON

dělený štítek

barva	nerezová ocel
klika	664/803
rozeta WK, WB	168/203
rozeta WC	296/358

NIQUEL

dělený štítek

barva	nerezová ocel
klika	328/397
rozeta WK, WB	168/203
rozeta WC	296/358

HALLEY

dělený štítek

barva	chrom/kartáčovaný nikl, antická mosaz
klika	520/629
rozeta WK, WB	240/290
rozeta WC	360/436

HIGRO

dělený štítek

barva	nerezová ocel
klika + rozeta WK	960/1162
klika + rozeta WB	960/1162
klika + rozeta WC	1160/1404

Klika+ rozeta wc Higro je dodávána pouze do dveří Higro.

EXIMUS

dělený štítek

barva	chrom/černá chrom/bílá	chrom satén/černá chrom satén/bílá
klika	760/920	720/871
rozeta WK, WB	280/339	240/290
rozeta WC	400/484	360/436

BERGENIA

dělený štítek

barva	chrom/černá chrom/bílá	chrom satén/černá chrom satén/bílá
klika	1840/2226	2040/2468
rozeta WK, WB	480/581	560/678
rozeta WC	720/871	840/1016

PATINA

dělený štítek

barva	nerezová ocel
klika	680/823
rozeta WK, WB	200/242
rozeta WC	320/387

SATEN

dělený štítek

barva	nerezová ocel
klika	560/678
rozeta WK, WB	200/242
rozeta WC	320/387

ANMI

dělený štítek

barva	matná zlatá, lesk zlatá
klika	2160/2614
rozeta WK, WB	520/629
rozeta WC	800/968

GALE (levá, pravá)

podélný štítek 72 mm

barva	chrom, kartáčovaný nikl, antická mosaz
klika + rozeta WK	480/581
klika + rozeta WB	480/581
klika + rozeta WC	560/678

určená pro dveře s falcem

VLOŽKY DO VNITŘNÍCH VCHODOVÝCH DVEŘÍ

cena za 1 ks

30/35 LOB	320/387
30/30 LOB	320/387
30/40 LOB	360/436
35/30 LOB	320/387
26/26 WILKA	400/484

Vložky ke dveřím

pol.	rozměr vložky	výrobce	Vnitřní dveře						
			falcové jednokřídlé, Typ A, Typ B	falcové dvoukřídlé	bezfalcové jednokřídlé, Typ A, Typ B	bezfalcové s elektrickým otvíračem	bezfalcové dvoukřídlé	bezfalcové dvoukřídlé Typ A, Typ B HARMONY INVEST	HARMONY REVES
1	30x35	LOB	x	x			x		
2	30x30	LOB			x				x
3	30x40	LOB						x	
4	35x30	LOB				x			x

WK – pro klíč, WB – pro vložku, WC – pro koupelnový knoflík
ceník výrobků | platnost od 16. 01. 2023 | Kč s DPH (21%) | CZE (cena bez DPH / cena s DPH)



dveře B-30, verze W0, pevná kovová zárubeň

B-30

s pevnou kovovou zárubní HSE

cena je stanovena dle individuální kalkulace

Certifikát výrobku 204-C5-2017-010-038688

Certifikát výrobku SK01-ZVS-0355

Vnitřní vchodové dveře z chodeb nebo schodišť např. do bytů v bytových domech nebo do místností ve veřejných budovách.

Křídlo je zhotoveno z dřevěného rámu obloženého dvěma HDF deskami. Výplň tvoří speciální konstrukce POL-SKONE.

Tloušťka křídla je 56 mm.

Odolnost proti ohni EI₃₀
 odolnosti proti vloupání: **třída RC3**
 vzduchová neprůzvučnost: **Rw= 32 dB**
 mechanické odolnosti: **třída 4**
 mechanické trvanlivost: **třída C4**
 Certifikát výrobku **204/C5/2020/010-043160**



lišťový zámek



dveře B-30, verze W0, pevná dřevěná zárubeň (viz str. 163)

EURO aktuální cena



CZK aktuální cena





VZOR	W00 *	W00 **	ZÁRUBEŇ HSE
ECO TOP	18424/22293	21016/25429	
HIGH TOP	18424/22293	21016/25429	
LAMISTONE CPL	19032/23029	21632/26175	
UNI MAT PLUS	19032/23029	21632/26175	
SILKSTONE	19032/23029	21632/26175	10704/12952
LAMINOVANÉ CPL 0,2 MM	20288/24548	22856/27656	
DÝHOVANÉ SKUPINA A	21472/25981	24088/29146	
DÝHOVANÉ SKUPINA B	22032/26659	24624/29795	
DÝHOVANÉ SKUPINA C	23248/28130	25848/31276	

Ocelová zárubeň v základním nátěru na zazdění (na úroveň čisté podlahy) pro ostění 200 mm.
*Cena zárubně je pro všechny vzory křídla stejná (výchozí).

- * Cena bez kování
- ** Cena včetně kování

doplatek k základní bílé barvě (RAL 9003) - NA DOTAZ
podle barevných skupin RAL, NCS (str. 10)

SKUPINA I	SKUPINA II	SKUPINA III	SKUPINA IV	SKUPINA V
3192/3862	3992/4830	4792/5798	5592/6766	6392/7734

VERZE W00

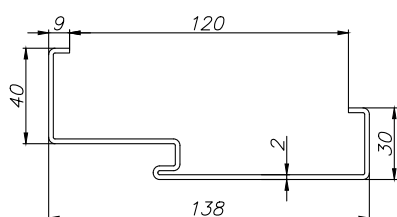

doplatek CPL 0,5 mm, CPL 0,7 mm pro dveře s CPL

CPL 0,5 mm („60“ - „90“)	CPL 0,7 mm („60“ - „90“)	CPL 0,5 mm („90+“ - „110“)	CPL 0,7 mm („90+“ - „110“)
1280/1549	1360/1646	1440/1742	1520/1839

profil zárubně HSE

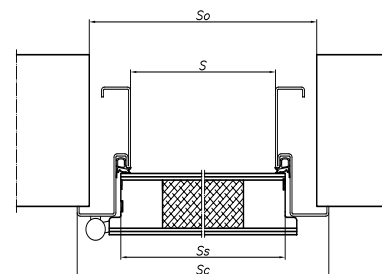

BAREVNÉ PŘÍKLADY



*dostupné po konzultaci s obchodním oddělením (za příplatek)

ZÁRUBNĚ

ŠÍŘKA								
jdnokřídlové dveře								
typ	S ₀	S _c	S	S _s	H ₀	H _c	H	H _s
"80"	900	914	804	824	2010	2020	1965	1972
"90"	1000	1014	904	924	2060	2070	2015	2022
"100"	1100	1114	1004	1024	2160	2170	2115	2122

S_d - šířka na vnější straně zárubně
S₀ - šířka montážního otvoru
S_c - celková šířka zárubně

H_d - výška dveří na vnější straně zárubně
H₀ - výška montážního otvoru
H_{op} - výška na vnější straně lišty
H_c - celková výška zárubně

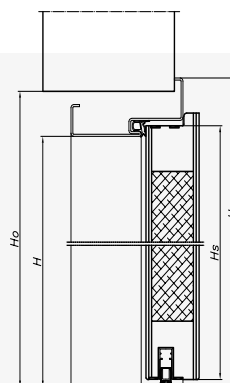

VYBAVENÍ

STANDARDNÍ	DOPLŇKOVÉ (za příplatek)
ocelová zárubeň na zazdění vyrobená z plechu o tloušťce 2 mm v základním nátěru pro dodatečné natření	povrch SILKSTONE CPL 2800/3388
lišťový zámek (rozteč 72 mm) se čtyřbodovým zamykáním	rozeta GARDA v inox barvě 720/871
nastavitelné čepové panty 3D - 3 ks	klika GARDA třídy 3 v inox barvě 1800/2178
trny proti vysazení - 5 ks	vložky třídy 6 v niki barvě od 1360/1646
padací těsnění	panoramatické kukátko Ø20 str. 162
sada vložek třídy 6	kování: klika - koule GARDA
kování: klika - koule GARDA s horní rozetou, saténový chrom	klika GARDA v černé barvě 2040/2468
ROZMĚRY	rozeta GARDA v černé barvě 800/968
standard: 914x2070 mm, 1014x2020 mm, 1114 x 2020 mm (výška křídla 1972 mm)	samozaříváč s horní montáží GEZE TS 2000
volitelné: 914x2070 mm; 1014x2070 mm; 1114x2070 mm (výška křídla 2022 mm) 914x2170 mm; 1014x2170 mm; 1114x2170 mm (výška křídla 2122 mm)	POZOR! Aby byly splněny podmínky odolnosti proti ohni, je potřeba použít dveřní zavírač splňující požadavky normy PN-EN 1154:1999/ A1:2004/AC :2010 a dveřní kliky splňující požadavky normy PN-EN 1906:2012. Aby dveře splnily parametry odolnosti proti vloupání, musí dveřní kliky splňovat požadavky alespoň 3. třídy odolnosti proti vloupání a bubínkové vložky min. 4. třídy odolnosti související s klíčem a min. 1. třídy odolnosti proti útoku podle normy PN-EN 1303:2007+AC:2008.



dveře B-30, verze W0, pevná dřevěná zárubeň

B-30

s pevnou dřevěnou zárubní

odolnosti proti vloupání **třída RC3**
kouřotěsnost: **třída Sa, S₂₀₀**
odolnost proti ohni: **třída EI_{2,30}**
vzduchová neprůzvučnost - **D1-35, D2-35, Rw=37 dB**
4 třída mechanické odolnosti
Certifikát výrobku **204/C5/2020/010-043163**



klika



horní rozeta



pant



čepy proti vysazení



dveře B-30, verze W0, pevná dřevěná zárubeň

EURO aktuální cena



CZK aktuální cena





VERZE WO

VZOR	W00
ECO TOP	19080/23087
HIGH TOP	20232/24481
LAMISTONE CPL	20232/24481
UNI MAT PLUS	19880/24055
SILKSTONE	20232/24481
LAMINOVANÉ CPL 0,2 MM	21384/25875
STRÍKANÉ bílá	24152/29224
STRÍKANÉ béžová, šedá	24952/30192
DÝHOVANÉ SKUPINA A	26352/31886
DÝHOVANÉ SKUPINA B	27688/33502
DÝHOVANÉ SKUPINA C	29000/35090
SILKWOOD	29000/35090

*ekologické akrylové barvy, odstíny vzorníku RAL a NCS (kromě metalických)
- příplatek podle tabulky barev (str. 10)



dubový práh

doplatek CPL 0,5 mm, CPL 0,7 mm pro dveře s CPL

CPL 0,5 mm („60“ - „90“)	CPL 0,7 mm („60“ - „90“)	CPL 0,5 mm („90+“ - „110“)	CPL 0,7 mm („90+“ - „110“)
1280/1549	1360/1646	1440/1742	1520/1839

BAREVNÉ PŘÍKLADY

ECO TOP	HIGH TOP	LAMISTONE CPL	SILKSTONE	SILKSTONE CPL	SKUPINA I	SKUPINA II	SKUPINA III	SKUPINA IV	SKUPINA V
					3192/3862	3992/4830	4792/5798	5592/6766	6392/7734
UNI MAT PLUS	LAMINOVANÉ CPL 0,2 mm	LAMINOVANÉ CPL 0,5 mm	LAMINOVANÉ HPL*	DÝHOVANÉ SKUPINA A	DÝHOVANÉ SKUPINA B	DÝHOVANÉ SKUPINA C, D	SILKWOOD	STRÍKANÉ	

doplatek k základní bílé barvě (RAL 9003)
podle barevných skupin RAL, NCS (str. 10)

*dostupné po konzultaci s obchodním oddělením (za příplatek)

ZÁRUBNĚ

Standard: borovicová zárubeň pevná

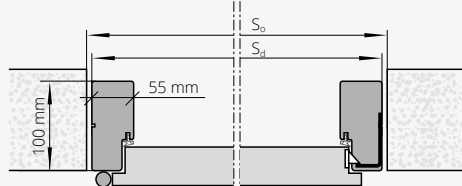

Volitelně: jednostranně nastavitelná zárubeň

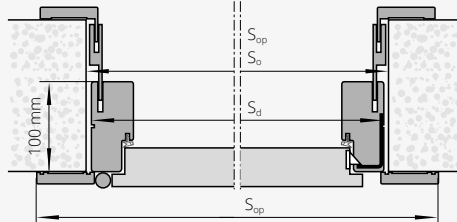

Velikost dveří (mm)	S _d (mm)	S _o (mm)	S _{op} (mm)	H _{op} (mm)	H _d (mm)	H _o (mm)
1032x 2075	1032	1050	1143	2130	2075	2090
1012 x 2075	1012	1040	1123	2130	2075	2090
1012 x 2000	1012	1040	1123	2055	2000	2015
1012 x 1950	1012	1040	1123	2005	1950	1965
980 x 2075	980	1010	1091	2130	2075	2090
980 x 2000	980	1010	1091	2055	2000	2015
980 x 1950	980	1010	1091	2005	1950	1965
880 x 2075	880	910	991	2130	2075	2090
880 x 2000	880	910	991	2055	2000	2015
880 x 1950	880	910	991	2005	1950	1965

S_d - šířka na vnější straně zárubeň
S_o - šířka montážního otvoru
S_{op} - šířka po vnější straně lišty
H_d - výška dveří na vnější straně zárubeň
H_o - výška montážního otvoru
H_{op} - výška na vnější straně lišty

VYBAVENÍ

STANDARDNÍ	nastavitelná zárubeň	str. 163
borovicová zárubeň pevná	rozeta GARDA v inox barvě	str. 162
B-30: vyřezávaný otvor pro kliku GARDA	klika GARDA třídy 3 v inox barvě	str. 162
lišťový zámeček zadlabaný se čtyřbodovým uzamykáním, rozteč 72 mm, stříbrná barva	vložky třídy 6 v nikl barvě	od 1360/1646
panty čepové šroubované nastavitelné („80“ - „90“ - 3 ks, „100“ - 4 ks)	panoramatické kukátko Ø20	str. 162
čepy proti vysazení - 5 ks	šíře 1112 mm	+10%
dubový práh vysoký 20 mm	výška 2175 mm	+10%
ROZMĚRY	klika GARDA v černé barvě	2040/2468
standard: 1012 x 2075 mm	rozeta GARDA v černé barvě	800/968
volitelně: 880x1950 mm; 880x2000 mm; 880x2075 mm; 1012x1950 mm; 980x1950 mm; 980x2000 mm; 980x2075 mm; 1012x1950 mm; 1012x2000 mm	cyindr. vložka WILKA v černé barvě	od 1840/2226
DOPLŇKOVÉ (za příplatek)	možnost dodání hrany v jiném odstínu	po konzultaci s obchodním oddělením
povrch SILKSTONE CPL	hrana křídla v laminátu v odstínu černá, šedá nebo grafit	480/581
	výměna odstínu dubového prahu standard za práh v odstínu černá, šedá nebo hnědá - str. 11	bez příplatku
		2800/3388

POZOR! Aby byly splněny podmínky odolnosti proti ohni, je potřeba použít dveřní zavírač splňující požadavky normy PN-EN 1154:1999/A1:2004/AC :2010 a dveřní kliky splňující požadavky normy PN-EN 1906:2012. Aby dveře splnily parametry odolnosti proti vloupání, musí dveřní kliky splňovat požadavky alespoň 3. třídy odolnosti proti vloupání a bubínkové vložky min. 4. třídy odolnosti související s klíčem a min. 1. třídy odolnosti proti útoku podle normy PN-EN 1303:2007+AC:2008.



PROTIPOŽÁRNÍ POL-SKONE FR EI30

Systém POL-SKONE
se světlíky nebo bez světlíků

UPOZORNĚNÍ! Z důvodu splnění podmínek pro požární odolnost dveří musí být použit dveřní zavírač, který splňuje požadavky normy PN-EN 1154:1999/A1:2004/AC:2010, dveřní kliky, které splňují požadavky normy PN-EN 1906:2012 (min. třída B z hlediska požární odolnosti) a cylindrické vložky, které splňují požadavky normy PN-EN 1303:2007+AC:2008 (třída 1 z hlediska požární odolnosti).

Dveře jsou určeny k použití jako vnitřní vchodové dveře v bytových domech, budovách hromadného ubytování, občanské výstavby nebo průmyslových objektech, které v souladu s terminologií stanovenou v polské normě PN-B-91000:1996 tvoří otvorové výplně vnitřních stěn, mezi schodištěm nebo chodbou a místnostmi.

Křídlo ve falcovém provedení. Konstrukci křídla tvoří rám ze dřeva jehličnatých stromů oboustranně obložený HDF deskami. Výplň tvoří speciální konstrukce Pol-Skone. Jmenovitá tloušťka křídla je 50 mm, neprůzvučnost dveří činí $R_w = 32$ dB (jednokřídle) a 27 dB (dvoukřídle).

- Požární odolnost EI230
 - neprůzvučnost
třída D1 – 30, D2 – 25, třída $R_w=32$ dB
 - 3. třída mechanické odolnosti podle normy PN-EN 1192:2001
- Certifikát shody:
jednokřídle český trh 204/C5/2020/080-023870
dvoukřídle český trh 204/C5/2020/080-023873
slovenský trh SK01-ZSV-0385 (FR EI 30)

dveře FR EI30, pevná dřevěná zárubeň

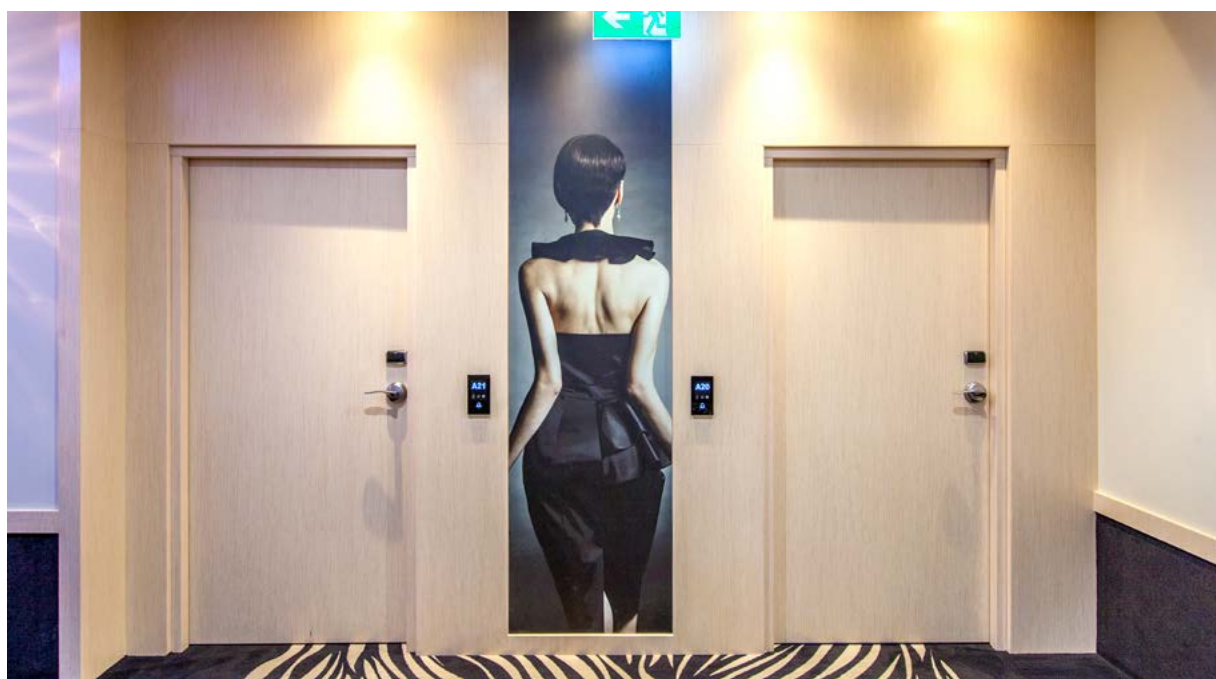

protipožární dveře FR EI30 SR 42, pevná dřevěná zárubeň

EURO aktuální cena



CZK aktuální cena



FR EI30



VERZE	EI 30 SR 32	EI 30-1S
ECO TOP	16176/19573	31480/38091
LAMINOVANÉ CPL 0,2 MM	18832/22787	34688/41972
HIGH TOP	16952/20512	32192/38952
UNI MAT PLUS	17952/21722	33128/40085
LAMISTONE	17952/21722	33128/40085
SILKSTONE	17952/21722	33128/40085
STŘÍKANÉ (RAL 9003)*	22416/27123	39880/48255
DÝHOVANÉ SKUPINA A	24632/29805	43768/52959
DÝHOVANÉ SKUPINA B	25960/31412	46032/55699
DÝHOVANÉ SKUPINA C	27288/33018	48280/58419

BOČNÍ A HORNÍ POŽÁRNÍ SVĚTLÍKY

dřevěný profil 100mm x 55mm	za bm
ECO TOP	3016/3649
LAMINOVANÉ CPL	3016/3649
HIGH TOP	3016/3649
LAMISTONE	3016/3649
SILKSTONE	3016/3649
STŘÍKANÉ (RAL 9003)*	3576/4327
DÝHOVANÉ SKUPINA A	4000/4840
DÝHOVANÉ SKUPINA B	4000/4840
DÝHOVANÉ SKUPINA C	4200/5082

Boční a horní světliky v profilu dřevěné pevné zárubně

- požární odolnost EI30
- čiré protipožární sklo
- profil 100mm x 55mm
- maximální rozměr bočního světliku je 944mm x 2175mm
- maximální rozměr horního světliku je 2152mm x 425mm
- minimální délka jedné strany světliku je 300mm
- Standardní výplň světliku je čiré ohnivzdorné sklo (m2) 13280/16069

Cena světliku = (cena 1bm profilu) x 2(A+B) + (cena 1m² skla) x (AxB)



VERZE	EI 30-2 SR 27	EI 30-2S	EI 30-3S
ECO TOP	32648/39504	55656/67344	47328/57267
LAMINOVANÉ CPL	37200/45012	55656/67344	51904/62804
HIGH TOP	34248/41440	57144/69144	48808/59058
LAMISTONE	35488/42940	58424/70693	49560/59968
UNI MAT PLUS	35488/42940	58424/70693	49560/59968
SILKSTONE	35488/42940	58424/70693	49560/59968
STŘÍKANÉ (RAL 9003)*	42912/51924	70608/85436	59448/71932
DÝHOVANÉ SKUPINA A	47120/57015	77520/93799	65256/78960
DÝHOVANÉ SKUPINA B	49448/59832	81376/98465	68488/82870
DÝHOVANÉ SKUPINA C	51912/62814	85376/103305	71968/87081

*standardní odstín křidel a dřevěných zárubní - bílá RAL 9003.

Barevné provedení kovových zárubní

příplatek k základní barvě bílá (RAL 9003) podle skupin odstínů RAL, NCS

Skupina I	Skupina II	Skupina III
3192/3862	3992/4830	4792/5798
Skupina IV	Skupina V	
5592/6766	6392/7734	

Je možné vyrobit dveře do jiných otvorů.

U otvoru (So x Ho) 1000x2020 mm je doporučená velikost dveří 970x2005 mm.

ROZMĚRY DVEŘÍ

Jednokřídlé dveře:
1 012 x 2 075 mm
max. šířka "100" - 1 112 mm, max. výška 2 175 mm
UPOZORNĚNÍ! Šířka "90 Plus" - 1 032 mm.
Šířka dveří 1 032 mm umožňuje získat průchozí světlost min. 900 mm při otevření křídla pod úhlem 90 stupňů.

Dvoukřídlé dveře:
„30“+„90“* (1 352 mm), „40“+„90“* (1 452 mm), „50“+„90“* (1 552 mm), „60“+„90“* (1 652 mm), „70“+„90“* (1 752 mm), „80“+„90“* (1 852 mm), „90“+„90“* (1 952 mm);
*křídlo v šířce „30“, „40“, „50“, „60“ pouze v plné verzi.
max. šířka „100“+„100“ - 2152 mm, max. výška 2175mm

Rozměry dveří EI30 SR32 dřevěná zárubeň

700 = rozměr produktu Sd 812 x Hd 2025 do otvoru 840x2040 mm
800 = rozměr produktu Sd 912 x Hd 2025 do otvoru 940x2040 mm
900 = rozměr produktu Sd 1012 x Hd 2025 do otvoru 1040x2040 mm
1000* = rozměr produktu Sd 1112 x Hd 2025 do otvoru 1140x2040 mm
- příplatek plus 10% k ceně křídla 70-90cm

Sd šíře dveří po vnější straně dřevěné zárubně
Hd výška dveří po vnější straně dřevěné zárubně

POVRCHOVÁ ÚPRAVA KŘÍDLA

Povrch hladký lakovaný, dýhovaný, krytý laminátem CPL v tloušťce od 0,2 mm do 0,7 mm, laminátem HPL v tloušťce od 0,7 mm do 1 mm nebo fólií s imitací dřeva.
K dispozici jsou dekorativní prvky zhotovené z ozdobných profilových lišt, hliníkové dekory a ozdobné frézování v podobě drážek.

ZASKLENÍ

Čiré sklo s požární odolností EI30. Dubový rám lakovaný, dýhovaný nebo krytý fólií v barvě podle barvy křídla.

ZÁRUBNĚ

Zárubeň lakovaná, dýhovaná, krytá laminátem CPL 0,15 mm nebo potažená fólií podle barevného provedení křídla.
Dřevěná pevná borovicová - volitelně s krycími lištami, čtvrtválečkem.

Dřevěná nastavitelná s rozšiřovacími panely, rohovými obložkovými lištami a krycí lištou.

PŘÍSLUŠENSTVÍ A VYBAVENÍ

Standardní vybavení FR EI30:
- čepové panty Ø20 seřiditelné ve 3 směrech značka OTLAV (3 ks)
- zadílabací zámek včetně patentní vložky LOB
- padací těsnění
Doplňkové vybavení:
- panický bar PHA 2000
- elektronické zámky SALTO, elektrický otvírač serií 118F, elektrický otvírač 138F

- svrchní dveřní zavírač
- doplatek šířka "100" - 1 112 mm
- doplatek výška 2 175 mm **10%**

Po konzultaci s obchodním oddělením lze v křídle připravit frézovanou úpravu pro (elektronický) hotelový zámek.

KLIKY

K VCHODOVÝM A VNITŘNÍM DVEŘÍM



GARDA* TŘÍDA II
rozteč 72 mm

barva	F6 (inox)	černá
klika – klika na štítku se zabezpečením vložky	1800/2178	2040/2468
horní rozeta se zabezpečením vložky	720/871	800/968
vložka	1320/1597	1760/2130

klika GARDA ke dveřím ELEGANT PLUS, SATURN: šrouby o délce 80 mm, čtyřhran 130 mm klika GARDA ke dveřím ARGALI: šrouby o délce 90 mm, čtyřhran 130 mm

* klika GARDA o rozteči 92 mm k vnějším dveřím: SATURN, ARGALI, ELEGANT PLUS,



GARDA* TŘÍDA II
rozteč 72 mm

barva	F6 (inox)	černá
klika – koule na štítku se zabezpečením vložky	2080/2517	2320/2807
horní rozeta se zabezpečením vložky	720/871	800/968
vložka	1320/1597	1760/2130

klika GARDA ke dveřím ELEGANT PLUS, SATURN: šrouby o délce 80 mm, čtyřhran 130 mm klika GARDA ke dveřím ARGALI: šrouby o délce 90 mm, čtyřhran 130 mm

* klika GARDA o rozteči 92 mm k vnějším dveřím: SATURN, ARGALI, ELEGANT PLUS,

KRYTKY PANTŮ K VNĚJŠÍM DVEŘÍM

(komplet 2 kusy na jeden pant)



černá	72/87
chrom matný	88/106

Komplet na jeden pant se skládá ze dvou stejných krytek.

KRYTKY PANTŮ PRO VCHODOVÉ DVEŘE

(komplet 2 kusy na jeden pant)



bílé, hnědé	80/97
chrom/nikl	96/116
černá	80/97

Komplet na jeden pant se skládá ze dvou stejných krytek.

PANORAMATICKÉ KUKÁTKO



nerezová ocel	720/871
mosaz	760/920
černá, antracit	760/920/920

Vložky ke dveřím

pol.	rozměr vložky	výrobce	Cerber PLUS/Cerber PLUS 37 dB				B-30		RC3		SATURN	ARGALI
			klika Garda se zabezpečením vložky		s klikou OTERMA, OTERMA II		klika Garda se zabezpečením vložky		klika Garda se zabezpečením vložky		klika Garda se zabezpečením vložky	klika Garda se zabezpečením vložky
			otevírané směrem dovnitř	otevírané směrem ven	otevírané směrem dovnitř	otevírané směrem ven	otevírané směrem dovnitř	otevírané směrem ven	otevírané směrem dovnitř	otevírané směrem ven	obě verze	obě verze
1	30x35G	LOB			x							
2	30Gx40	LOB				x						
3	30Gx35	Wilka		x								
4	30x35G	Wilka	x									
5	40x30G	Wilka							x			
6	35Gx45	Wilka					x					
7	35x40G	Wilka					x		x			
8	35Gx50	Wilka								x		
9	35Gx55	Wilka										
10	55Gx35	Wilka										
11	55Gx50	Wilka									x	

Kukátka :
- dveře, Cerber PLUS; kukátko Ø15 LOB rozsah 35-60 mm
- technické dveře: kukátko Ø20 Panorama 200 rozsah 36-60 mm

POZOR! Pro splnění podmínek odolnosti proti ohni je nutno u dveří použít kliky splňující požadavky normy PN-EN 1906:2012, vložky splňující požadavky normy PN-EN 1303:2007 + AC:2008



NASTAVITELNÉ ZÁRUBNĚ PRO VCHODOVÉ DVEŘE



PRO BEZPEČNOSTNÍ DVEŘE B-30, CERBER PLUS, RC3

CZK aktuální cena

EURO aktuální cena

PŘÍPLATEK ZA REGULAČNÍ SADU K BEZPEČNOSTNÍM DVEŘÍM B-30, RC3, CERBER PLUS (S PLOCHÝMI LIŠTAMI - 60 mm)
(JEDNOSTRANNÉ FRÉZOVÁNÍ ZÁRUBNÍ PRO MONTÁŽ PANELŮ A LIŠT)

CERBER PLUS	B-30, RC3	STŘÍKANÉ* BÍLÁ, BĚŽOVÁ, SĚDÁ	ECO TOP	UNI MAT PLUS	pro laminované			DÝHOVANÉ		
					HIGH TOP	LAMISTONE CPL	SILKSTONE	SKUPINA A	SKUPINA B	SKUPINA C, D
symbol	rozsah nastavení	symbol zárubně	stupeň regulace							
ZC 1	92-112	ZB1	100-120	2824/3417	2224/2691	2368/2865	2080/2517	3312/4008	3824/4627	4016/4859
ZC 2	112-136	ZB2	120-144	2824/3417	2224/2691	2368/2865	2080/2517	3312/4008	3824/4627	4016/4859
ZC 3	136-180	ZB3	144-188	3168/3833	2480/3001	2592/3136	2328/2817	3712/4492	4288/5188	4512/5460
ZC 4	180-202	ZB4	188-210	3168/3833	2480/3001	2592/3136	2328/2817	3712/4492	4288/5188	4512/5460
ZC 5	202-246	ZB5	210-254	3560/4308	2784/3369	2872/3475	2608/3156	4168/5043	4752/5750	5000/6050
ZC 6	246-268	ZB6	254-276	3560/4308	2784/3369	2872/3475	2608/3156	4168/5043	4752/5750	5000/6050
ZC 7	268-312	ZB7	276-320	3856/4666	3072/3717	3128/3785	2856/3456	4528/5479	5192/6282	5440/6582
ZC 8	312-334	ZB8	320-342	3856/4666	3072/3717	3128/3785	2856/3456	4528/5479	5192/6282	5440/6582
ZC 9	334-378	ZB9	342-386	4336/5247	3448/4172	3472/4201	3224/3901	5088/6156	6192/7492	6168/7463
ZC 10	378-402	ZB10	386-410	4336/5247	3448/4172	3472/4201	3224/3901	5088/6156	6192/7492	6168/7463
-	-	ZB11	410-429	5392/6524	4304/5208	4248/5140	4024/4869	6328/7657	7272/8799	7632/9235
-	-	ZB12	429-476	5392/6524	4304/5208	4248/5140	4024/4869	6328/7657	7272/8799	7632/9235
-	-	ZB13	476-495	5704/6902	4560/5518	4496/5440	4272/5169	6712/8122	7720/9341	8088/9786
-	-	ZB14	495-542	5704/6902	4560/5518	4496/5440	4272/5169	6712/8122	7720/9341	8088/9786
-	-	ZB15	542-561	6032/7299	4800/5808	4736/5731	4512/5460	7080/8567	8152/9864	8560/10358
-	-	ZB16	561-608	6032/7299	4800/5808	4736/5731	4512/5460	7080/8567	8152/9864	8560/10358

PŘÍPLATKY

u zárubní s jinými, než standardními rozměry (příplatek za každý rozměrový modul)	+10%
dvoukřídlé dveře	+50%
lišty spojené pod úhlem 90°	240/290

TABULKA PŘÍPLATKŮ pro zárubně RAL, NCS podle skupin barev	SKUPINA I	SKUPINA II	SKUPINA III	SKUPINA IV	SKUPINA V
	+20%	+30%	+40%	+60%	+75%

*ekologické akrylové barvy, odstíny vzorníku RAL a NCS (kromě metalických) – příplatek podle tabulky barev (str. 10)

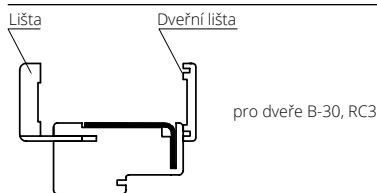

pro dveře B-30, RC3

symbol	rozsah nastavení	KOMPLETACE
ZB1	100-120	Zárubeň 100 mm, lišta, obložková lišta 32 mm
ZB2	120-144	Zárubeň 100 mm, lišta, obložková lišta 52 mm

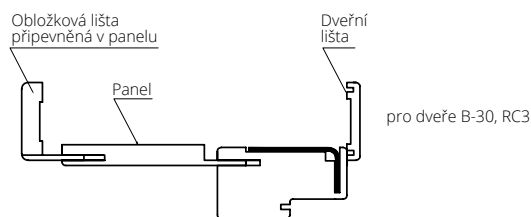

pro dveře B-30, RC3

symbol	rozsah nastavení	KOMPLETACE
ZB3	144-188	Zárubeň 100 mm, lišta, obložková lišta 32 mm, panel 76 mm
ZB4	188-210	Zárubeň 100 mm, lišta, obložková lišta 52 mm, panel 76 mm
ZB5	210-254	Zárubeň 100 mm, lišta, obložková lišta 32 mm, panel 142 mm
ZB6	254-276	Zárubeň 100 mm, lišta, obložková lišta 52 mm, panel 142 mm
ZB7	276-320	Zárubeň 100 mm, lišta, obložková lišta 32 mm, panel 208 mm
ZB8	320-342	Zárubeň 100 mm, lišta, obložková lišta 52 mm, panel 208 mm
ZB9	342-386	Zárubeň 100 mm, lišta, obložková lišta 32 mm, panel 274 mm
ZB10	386-410	Zárubeň 100 mm, lišta, obložková lišta 52 mm, panel 274 mm

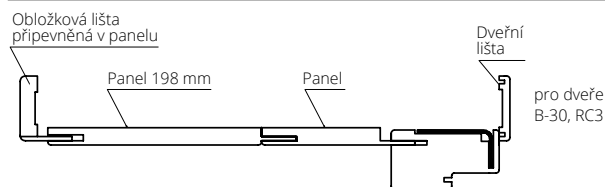

pro dveře B-30, RC3

symbol	rozsah nastavení	KOMPLETACE
ZB11	410-429	Zárubeň 100 mm, lišta, obložková lišta 32 mm, panel 142+198 mm
ZB12	429-476	Zárubeň 100 mm, lišta, obložková lišta 52 mm, panel 142+198 mm
ZB13	476-495	Zárubeň 100 mm, lišta, obložková lišta 32 mm, panel 208+198 mm
ZB14	495-542	Zárubeň 100 mm, lišta, obložková lišta 52 mm, panel 208+198 mm

pro dveře CERBER PLUS

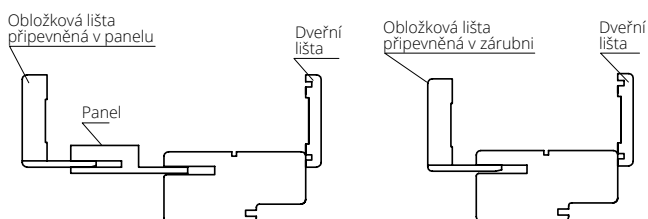

symbol	rozsah nastavení	KOMPLETACE
ZC 1	92-112	Zárubeň 92 mm, dveřní lišta, obložková lišta 32 mm
ZC 2	112-136	Zárubeň 92 mm, dveřní lišta, obložková lišta 52 mm
ZC 3	136-180	Zárubeň 92 mm, dveřní lišta, obložková lišta 32 mm, panel 76 mm
ZC 4	180-202	Zárubeň 92 mm, dveřní lišta, obložková lišta 52 mm, panel 76 mm
ZC 5	202-246	Zárubeň 92 mm, dveřní lišta, obložková lišta 32 mm, panel 142 mm
ZC 6	246-268	Zárubeň 92 mm, dveřní lišta, obložková lišta 52 mm, panel 142 mm
ZC 7	268-312	Zárubeň 92 mm, dveřní lišta, obložková lišta 32 mm, panel 208 mm
ZC 8	312-334	Zárubeň 92 mm, dveřní lišta, obložková lišta 52 mm, panel 208 mm
ZC 9	334-378	Zárubeň 92 mm, dveřní lišta, obložková lišta 32 mm, panel 274 mm
ZC 10	378-402	Zárubeň 92 mm, dveřní lišta, obložková lišta 52 mm, panel 274 mm

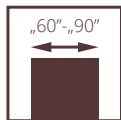

Třída II.

ARIA

NOVINKA



VYTVOŘ SVOJI ARIÍ

vyber si **vlastní
provedení**



CZK aktuální cena



EURO aktuální cena

**W01/V01**

7080/8567

W01S*/V1SD

7080/8567

W02/V02

7080/8567

W02S*/V2SD

7080/8567

W03/V03

7080/8567

W03S*/V3SD

7080/8567

*verze se sklem

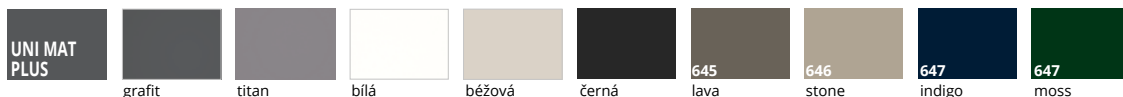
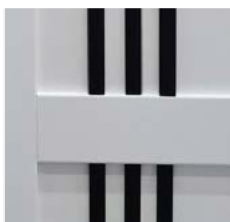
lišty:
642 bílálišty:
276 dub polskýlišty:
644 černálišty:
230 dub granlišty:
293 antracit RoyalSYSTÉM
falcovýnastavitelná
systém DIN

pevná kovová

nastavitelná
kovováSYSTÉM
bezfalcovýnastavitelná
DIN DUO

pevná kovová

nastavitelná
kovová**VYBAVENÍ****STANDARDNÍ**

vzor W01S, W02S, W03S - tvrzené sklo bílé matné o síle 4 mm
pevná rámová konstrukce z vysoce kvalitních MDF desek
MDF deska o tloušťce 12 mm s povrchem UNI MAT PLUS
svíslé a vodorovné rámy o stejné tloušťce 40 mm
lepené lišty 30 mm široké s povrchovou úpravou UNI MAT PLUS
nebo SILKSTONE
jednobodový zadlabávací zámek z bílého zinku, rozteč 72 mm (falcový systém), v barvě UNI MAT PLUS černý 644 zámek (falcový systém) nebo magnetický zámek v barvě nikl satén (bezfalcový systém) zadlabací zámek na klíč (rozteč 90 mm), na vložku (rozteč 85 mm) nebo zámek s WC zamykáním (rozteč 90 mm), v barvě UNI MAT PLUS černý 644 magnetický zadlabávací zámek v černé barvě (systém bezfalcový) na klíč (rozteč 90 mm) na vložku (rozteč 85 mm) nebo zámek s WC zamykáním zámek (rozteč 90 mm)
stříbrné panty: typ B - pro zárubně systém DIN, typ M - pro kovové zárubně nebo kryté panty DUO saténový nikl ("60"-"90" - 3 ks), v barvě UNI MAT PLUS černá 644, kryté panty DUO v černé barvě
nelze použít dveřní zavírač
nelze použít padací těsnění
laminované sklo VSG 22.1; VSG 33.1 není možné

DOPLŇKOVÉ (za příplatek)

rekuperační seřiznutí (pouze standardní výška) **+10%**
ventilační seřiznutí **280/339**
čiré tvrzené sklo o tloušťce 4 mm **+10%**

NOVINKA

GALIO
STALIO
LUMEN LOFT

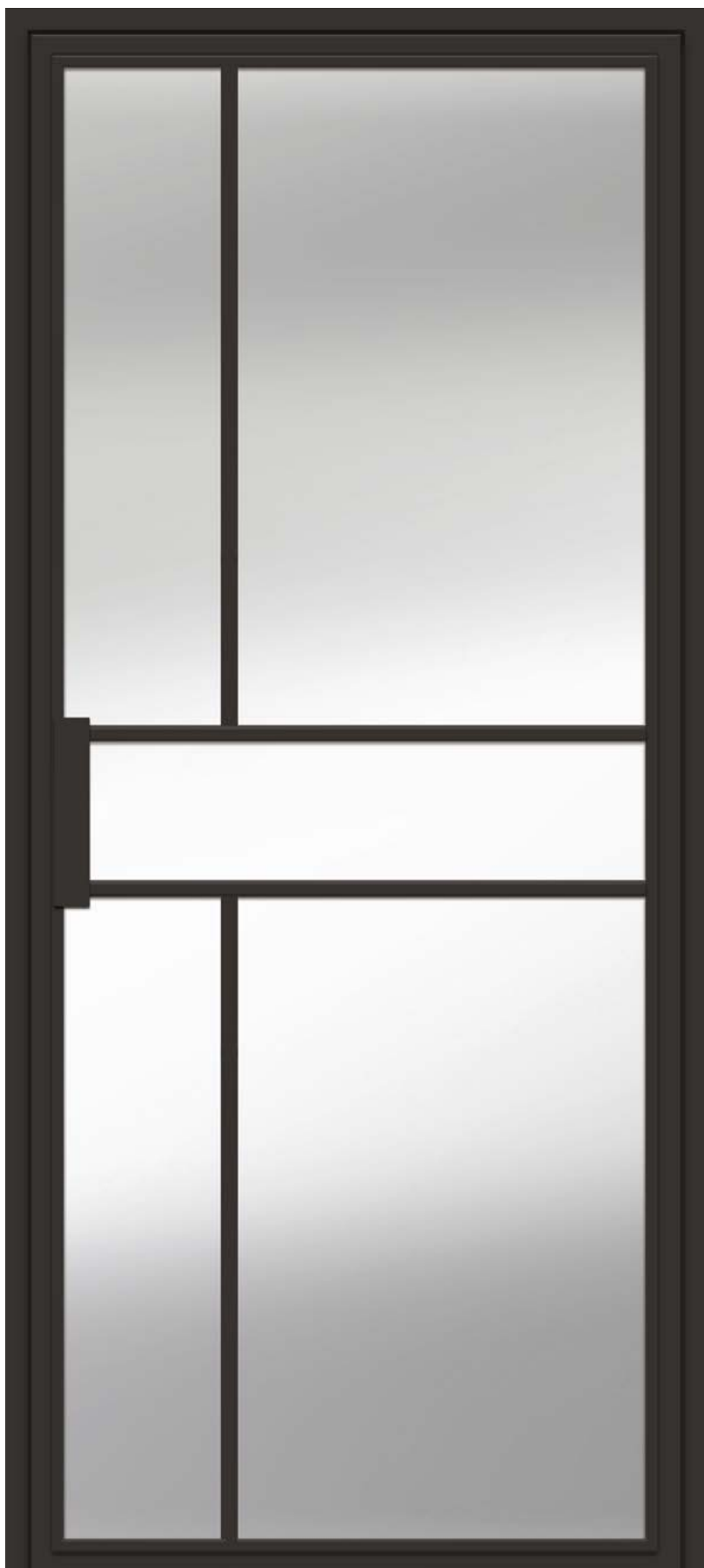

ZÁPISKY

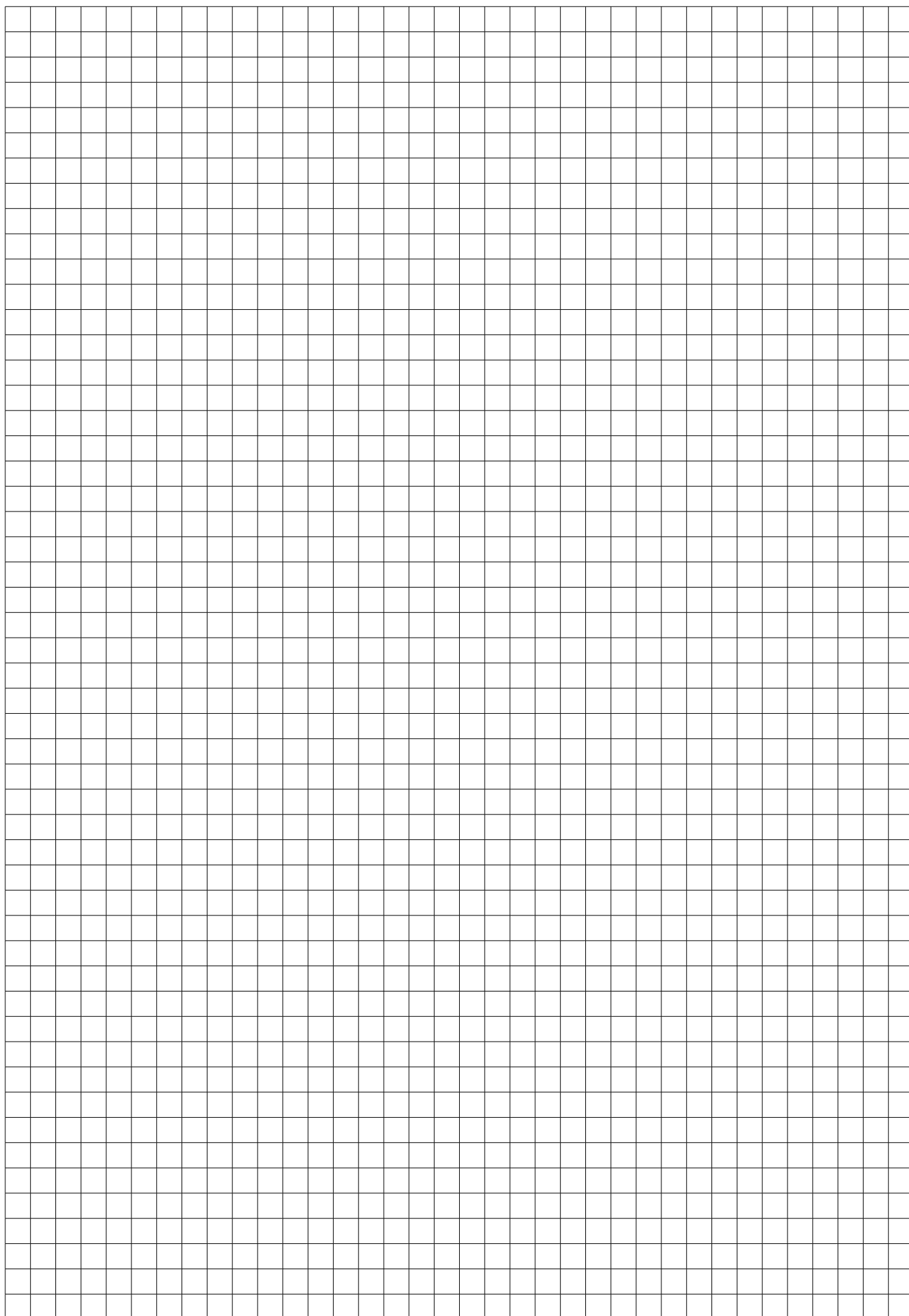



DVEŘE A OKNA

Foerstrova 1688/5
500 02 Hradec Králové
Czech Republic

Uvedené ceny jsou bez DPH.

WWW.POL-SKONE.CZ

info@pol-skone.cz  [polskonecz](https://www.facebook.com/polskonecz)  [polskone_cz](https://www.instagram.com/polskone_cz)

**OBCHODNÍ ZÁSTUPCI PRO
ČESKOU REPUBLIKU A SLOVENSKO**

ZÓNA A
+420 770 167 929
info@pol-skone.cz

ZÓNA B
+420 770 167 928
info@pol-skone.cz

ZÓNA C
+420 606 748 723
info@pol-skone.cz

ZÓNA D
+420 775 291 061
info@pol-skone.cz

ZÓNA E
+420 602 591 802
info@pol-skone.cz

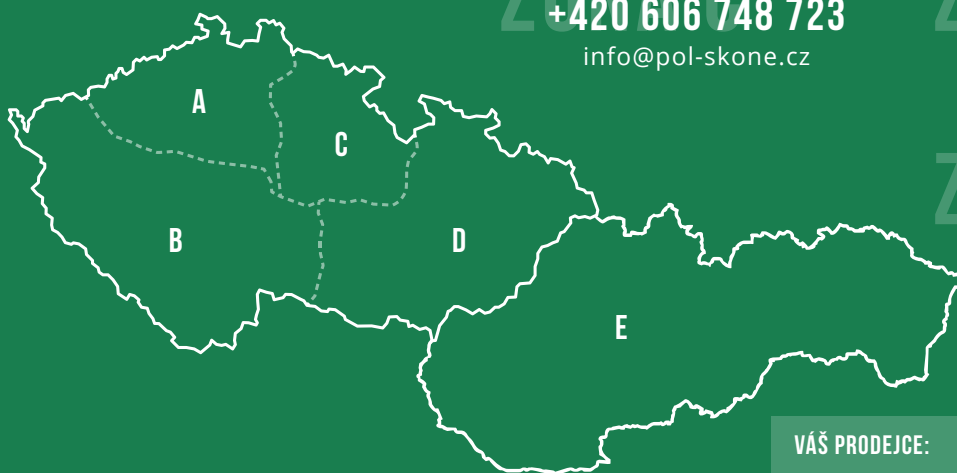

VÁŠ PRODEJCE:



Expedice, administrativa a vzorkovna
Hrobice 52
533 52 Staré Hradiště u Pardubic
info@pol-skone.cz

Vzorkovna a sídlo firmy
Foerstrova 1688/5
500 02 Hradec Králové
showroom@pol-skone.cz
+420 731 022 611