



KATALOG VÝROBKŮ

2023

I. edice

platnost ode dne: 16. 01. 2023



Katalog výrobků pro rok 2023

lze stáhnout na adrese:

pol-skone.cz

Vzorkovna a sídlo firmy
Foerstrova 1688/5
500 02 Hradec Králové
showroom@pol-skone.cz
+420 731 022 611

Vzorkovna
Hrobice 52
533 52 Hradec Králové
vzorkovna@pol-skone.cz
+420 778 706 285

INVERNO

NOVÝ
POVRCH
UNI MAT PLUS

ŠIROKÁ NABÍDKA BAREVNÝCH PROVEDENÍ POVRCHŮ UNI MAT PLUS

se speciální vrstvou odolnou proti otiskům prstů.



OBSAH

OZNAČENÍ SYMBOLŮ	5
ROZMĚRY KŘÍDEL VNITŘNÍCH DVEŘÍ	6
BAREVNÉ PROVEDENÍ VNITŘNÍCH DVEŘÍ	7
BAREVNÉ PROVEDENÍ KOVOVÝCH ZÁRUBNÍ	11
BAREVNÉ PROVEDENÍ DUBOVÉ PRAHY	11
ZPŮSOBY SPOJOVÁNÍ OBLOŽKOVÝCH LIŠT	12
SYSTÉM REVES	13
INTERIÉROVÉ DVEŘE DO MÍSTNOSTÍ S REKUPERACÍ	14
KŘÍDLO HARMONY SYSTÉM POL-SKONE	15
SKRYTÁ ZÁRUBEŇ HARMONY SYSTÉM POL-SKONE	16
SYSTÉM FLEXI POL-SKONE DO ZÁRUBNĚ HARMONY	17
HARMONY INVEST KOMPLET PRO OBLOŽENÍ PANELE	18
HARMONY INVEST	20

DVEŘE VNITŘNÍ

STŘÍKANÉ

FIORD	22
CAMBIO	24
SIMPLE	26
SUBITO	28
SUBLIME	30
TIARA	32
ESTATO	34
PALAZZO	36
VERTIGO	38
VILANO	40
MODERN	42
MODENA	44

ECO TOP HIGH TOP

LOFTY	46
ARCO	48
INTER-AMBER	50

UNI MAT PLUS

SEDO	52
CREATO	54
HAPTIC	56

LAMISTONE SILKSTONE LAMINOVANÉ

MODO	58
VERI	60
EGRO	62
FIORI	64
IMPULS	66
ETIUDA	68
SONATA	70
FORTIMO	72
INVERNO	74
NOSTRE	76
MONA	78
SEMPRE	80
DECO	82
PASSO	100

DÝHOVANÉ

SEMPRE LUX	84
ESPINA	86
DECO LUX	88
ETIUDA LUX	90
FORTIMO LUX	92
SONATA LUX	94
INTERSOLID	96
INTERSOLID II	98
PASSO	100
ESTATO LUX	102

POSUVY

DVEŘE POSUVNÉ DO STAVEBNÍHO POUZDRA	104
POSUVNÝ SYSTÉM NA STĚNU	106
POSUVNÝ SYSTÉM NA STĚNU PREMIUM	108
POSUVNÝ SYSTÉM NA STĚNU MOVI	109

DVEŘE SPECIÁLNÍ

GALIO	110
STALIO	112
LUMEN	114
LUMEN LOFT	116
SKLÁDACÍ	118
ZVUKOTĚSNÉ	120

ZÁRUBNĚ

PEVNÁ ZÁRUBEŇ MDF	122
PEVNÁ ZÁRUBEŇ POL-SKONE	123
NASTAVITELNÁ ZÁRUBEŇ SYSTÉM DIN	124
NASTAVITELNÁ ZÁRUBEŇ SYSTÉM DIN	125
NASTAVITELNÁ ZÁRUBEŇ SYSTÉM POL-SKONE	126
PEVNÁ KOVOVÁ ZÁRUBEŇ LUMEN	127
NASTAVITELNÁ KOVOVÁ ZÁRUBEŇ LUMEN	128
PEVNÁ KOVOVÁ ZÁRUBEŇ DIAGONAL SYSTÉM POL-SKONE	129
NASTAVITELNÁ KOVOVÁ ZÁRUBEŇ DIAGONAL SYSTÉM POL-SKONE	130
PEVNÁ KOVOVÁ ZÁRUBEŇ SYSTÉM POL-SKONE	131
NASTAVITELNÁ KOVOVÁ ZÁRUBEŇ SYSTÉM POL-SKONE	132
PEVNÁ ZÁRUBEŇ SYSTÉM DUO	133
NASTAVITELNÁ ZÁRUBEŇ SYSTÉM DIN DUO	134
NASTAVITELNÁ ZÁRUBEŇ SYSTÉM DUO	135
NASTAVITELNÁ ZÁRUBEŇ VERTIGO	136
NASTAVITELNÁ ZÁRUBEŇ VERTIGO - PANEL	137
PEVNÁ KOVOVÁ ZÁRUBEŇ DUO SYSTÉM POL-SKONE ...	138
NASTAVITELNÁ KOVOVÁ ZÁRUBEŇ DUO SYSTÉM POL-SKONE	139
NASTAVITELNÁ ZÁRUBEŇ SYSTÉM REVES	140
NASTAVITELNÁ ZÁRUBEŇ Z MDF K PEVNÉ KOVOVÉ ZÁRUBNĚ	141

TUNELY A OBLOŽENÍ STĚNY	142
NADSVĚTLÍKY PRO ZÁRUBEŇ DIN/DIN DUO	144
NADSVĚTLÍKY PRO PEVNOU ZÁRUBEŇ	145
PANELE K VNITŘNÍM DVEŘÍM SEMPRE	145
LIŠTY, PODLAHOVÉ LIŠTY, HRANY ABS	146
KULATÁ OKÉNKA	147
HORNÍ LIŠTY	147
MOŽNOSTI VENTILACE	148
OCHRANNÉ PRVKY Z NEREZOVÉ OCELI	151
PŘÍSLUŠENSTVÍ	152
KLIKY PRO VNITŘNÍ DVEŘE	154
B-30 S PEVNOU KOVOVOU ZÁRUBNĚ	156
B-30 S PEVNOU DŘEVĚNOU ZÁRUBNĚ	158
FR EI30	160
KLIKY K VCHODOVÝM A VNITŘNÍM DVEŘÍM	162
NASTAVITELNÉ ZÁRUBNĚ PRO VCHODOVÉ DVEŘE	163
ZÁPISKY	165

NOVINKY

ARIA	164
------------	-----

CO NÁS ODLIŠUJE

VÝROBNÍ ZÁVODY POL-SKONE



Z1 LUBLIN



Z4 LUBLIN



Z2 NIEMCE



Z3 BIŁGORAJ



Nejvyšší kvalita z poctivého dřeva

Značka POL-SKONE je zárukou nejvyšší kvality a spolehlivosti. Naše výrobky navrhujeme se záměrem uspokojit i ty nejnáročnější zákazníky. Při výrobě používáme materiál, který připravují naše **vlastní pily** (závody v Niemcích a Biłgoraji), a proto můžeme ručit za **poctivou dřevěnou konstrukci** našich výrobků.



Lidé

POL-SKONE je značka s 33 letou tradicí. **Lidé**, kteří ji tvoří, jsou zárukou znalostí, kompetencí a inovačního potenciálu. Firma od počátku své existence staví na přátelských **vztazích** s obchodními partnery a potvrzuje svou pověst důvěryhodného prodejce a spolehlivého obchodního partnera. **Potřeby zákazníků jsou pro POL-SKONE prioritou.**



Inovativnost

Firma POL-SKONE je otevřená inovacím a změnám v oblasti designu a technologií. Neustále rozšiřuje svou nabídku o další výrobky, které vytyčují **nové směry rozvoje značky** a reagují na nejnovější trendy v oboru interiérového designu.



Komplexní nabídka

Firma POL-SKONE odpovídá na očekávání zákazníků a adresuje svůj výrobní program jak individuálním klientům, tak i institucím. Její produktové portfolio tvoří paleta více než 100 modelů dveří v mnoha variantách. Jsou mezi nimi **interiérové, vchodové nebo technické dveře a také dřevěné, ocelové a hliníkové zárubně**. Ve výrobním programu firmy nechybějí ani **dřevěná okna**, včetně protipožárních modelů. Všechny naše výrobky podrobujeme zkouškám a testům v laboratořích, a proto máme jistotu, že splňují požadované normy.



Široká paleta barevného provedení

Křídla POL-SKONE nabízíme v široké nabídce odstínů a povrchů. Zákazníci mezi nimi najdou **lakované dveře** i dveře **olepené přírodními dýhami a syntetickými fóliemi**. S ohledem na životní prostředí používáme ekologické, vodou ředitelné barvy a komponenty od předních dodavatelů, kteří reprezentují vysoký standard výroby. Naše výrobky představují ideální doplněk pro interiéry zařízené v libovolném stylu.



Značka
odpovědného
lestnictví

Certifikát FSC®

Firma POL-SKONE za 33 let své činnosti obdržela řadu ocenění a certifikátů, které potvrzují nejvyšší kvalitu jejich výrobků a služeb. Jedním z nejdůležitějších ocenění je **mezinárodní Certifikát FSC®** (Forest Stewardship Council®), který je udělován pouze výrobcům splňujícím **nadstandardní požadavky v oblasti ochrany životního prostředí a společenské odpovědnosti**. Certifikát FSC® potvrzuje, že materiály použité k výrobě pocházejí výhradně z certifikovaných lesů, které jsou obhospodařovány v souladu s platnými zákony a dobrou praxí pro ochranu životního prostředí, ekonomiku a s respektem k sociálním hodnotám lidí žijících na daném území.

OZNAČENÍ SYMBOLŮ

KONSTRUKCE

Křídla POL-SKONE jsou vyráběna s různými konstrukcemi a výplněmi, díky čemuž mohou splnit požadavky všech zákazníků a přizpůsobit se jejich potřebám.



KONSTRUKCE KŘÍDLA
dřevěný rám, výplň tvoří vrstva se strukturou „medová plástev“



KONSTRUKCE KŘÍDLA
dřevěný rám, výplň z děrované dřevotřísky



KONSTRUKCE KŘÍDLA
dřevěný rám, výplň z plně dřevotřísky



KONSTRUKCE KŘÍDLA
vrstvené dřevo, lepené



KONSTRUKCE KŘÍDLA
vysoce kvalitní MDF deska



KONSTRUKCE KŘÍDLA
speciální konstrukce POL-SKONE

ROZMĚRY

Standardní rozměry vnitřních dveří jsou uvedeny na str. 6 (některé modely jsou navíc nabízeny v nestandardních velikostech). Informace o rozsazích rozměrů a zárubních jednotlivých modelů dveří najdete na stránkách s jejich popisy.

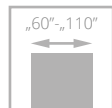

JEDNOKŘÍDLÉ DVEŘE
(rozměrový rozsah)

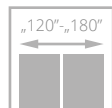

DVOUKŘÍDLÉ DVEŘE
(rozměrový rozsah)

VÝPLNĚ



„medová plástev“



děrovaná dřevotříska



plně dřevotříska

VLASTNOSTI

NOVINKA

NOVINKA
nové výrobky v nabídce POL-SKONE



RYCHLÁ REALIZACE
výroba dveří trvá 10 pracovních dnů + dodávka smluvnímu partnerovi



BESTSELLER
nejoblíbenější modely dveří podle zájmu zákazníků



VÝBĚR INVESTORŮ
výrobky doporučené odborníky

SYSTEMY

Z hlediska způsobu styku zárubně s křídlem rozlišujeme falcový a bezfalcový systém. V prvním z nich má dveřní křídlo falc (polodrážku), který překrývá zárubeň, u druhého typu pak hrana křídla tvoří se zárubní jednu rovinu. Jedinečný systém Harmony používá zárubeň skrytou ve zdi. V nabídce POL-SKONE najdete také dveře v posuvném systému.



FALCOVÝ systém

FALCOVÝ SYSTÉM
křídlo má falc (polodrážku), který překrývá zárubeň



FALCOVÝ systém CZ/SK

FALCOVÝ SYSTÉM CZ/SK
křídlo má falc (polodrážku), který překrývá zárubeň



BEZFALCOVÝ systém

BEZFALCOVÝ SYSTÉM
rovná hrana křídla tvoří se zárubní jednu rovinu

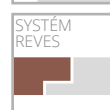

SYSTÉM REVES

SYSTÉM REVES
křídlo má opačný falc (zářez, polodrážku), který tvoří jednu rovinu se zárubní



HARMONY

SYSTÉM HARMONY
systém zárubně skryté ve zdi



POSUVNÝ SYSTÉM

POSUVNÝ SYSTÉM
možnost použití v posuvném systému

PARAMETRY

V nabídce POL-SKONE najdete dveře se speciálními technickými vlastnostmi.



zvukotěsné dveře



ohnivzdorné dveře



bezpečnostní dveře



třída mechanické odolnosti II, III nebo IV



tepelná propustnost



kouřotěsné dveře



odolnost vůči klimatickým vlivům



RTG

ROZMĚRY KŘÍDEL VNITŘNÍCH DVEŘÍ

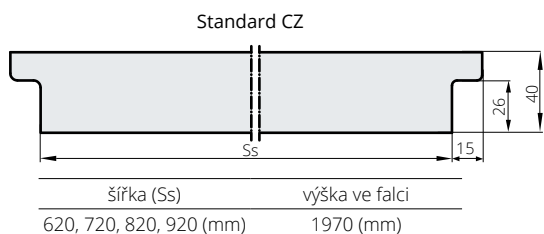

falcová křídla POL-SKONE jsou kompatibilní se všemi zárubněmi, které splňují české oborové normy



Úplný rozměrový rozsah vnitřních dveří se zárubněmi - str. 122-141

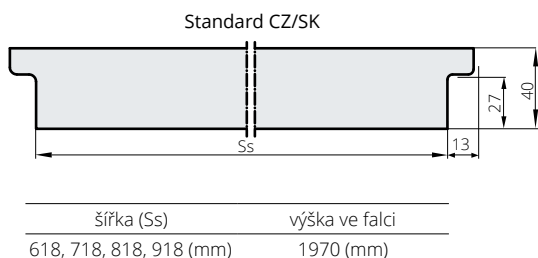

VÝŠKA KLIKY

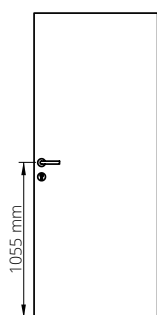

Výška kliky při standardní výšce falcových dveří - 1055 mm od spodní hrany křídla

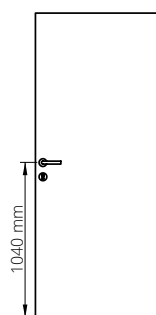

Výška kliky při standardní výšce bezfalcových dveří - 1040 mm od spodní hrany křídla

Standardní výška



Výška kliky u modelů: SONATA, TIARA, SIMPLE, SUBLIME

Vyšší

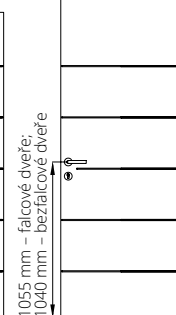

jednokřídlé dveře falcové - směry otevírání



levé dveře: strana s viditelnými panty



pravé dveře: strana s viditelnými panty

dvoukřídlé dveře falcové - směry otevírání



levé dveře: hlavní křídlo levé - pravé blokováné

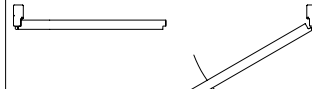

pravé dveře: hlavní křídlo pravé - levé blokováné

dveře bezfalcové DUO - směry otevírání

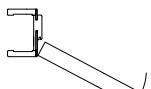

levé dveře



pravé dveře

dveře REVES - směry otevírání



otevírané dovnitř pravé



otevírané dovnitř levé

dveře HARMONY - směry otevírání



otevírané dovnitř pravé

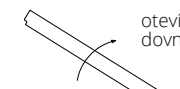

otevírané dovnitř levé

dveře HARMONY - směry otevírání



otevírané ven levé

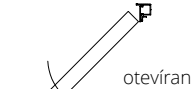

otevírané ven pravé

SVĚTLOST MEZI KŘÍDLEM A PODLAHOU

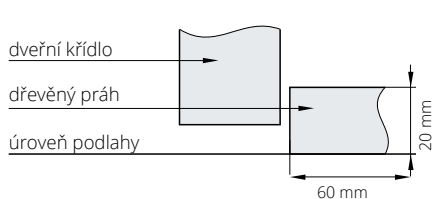
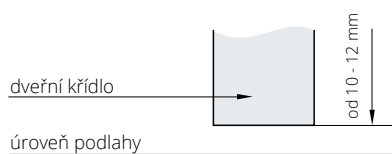

Adresy autorizovaných montážních firem na: www.pol-skone.cz



Rozměry pro vnitřní vchodové dveře a vnější dveře najdete na stránkách, které se věnují jednotlivým modelům těchto dveří.

katalog výrobků | platnost od 16. 01. 2023 | bez cen | CZE (cena bez DPH / cena s DPH)

BAREVNÉ PŘÍKRESY VNITŘNÍCH DVEŘÍ

ECO TOP

Povrch vyznačující se dokonalou kombinací ceny a kvality, která zajišťuje možnost dlouhodobého použití v domácnostech.

HIGH TOP

Povrch s charakteristikou ECO TOP, navíc s neopakovatelným efektem struktury pravého dřeva.

UNI MAT PLUS

Vyztužená vrstva se vyznačuje hedvábným povrchem a speciální vrstvou odolnou proti otiskům prstů.

LAMISTONE CPL

Povrch s vrstvou chránící proti otěru a působení chemických prostředků. Tento povrch je doporučován pro veřejné budovy a používán v podmínkách intenzivního provozu dveří, např. v hotelích a kancelářských budovách.

SILKSTONE

Povrch s charakteristikou LAMISTONE CPL, navíc s neopakovatelným efektem struktury pravého dřeva.

SILKSTONE CPL 0,5 mm

Povrch s charakteristikou a odolností laminátu CPL 0,5 mm, navíc s neopakovatelným efektem struktury pravého dřeva. Tento povrch je doporučován pro veřejné budovy a používán v podmínkách intenzivního provozu dveří, např. v hotelích a kancelářských budovách.

LAMINOVANÉ

Vysoce odolný povrch doporučovaný pro veřejné budovy a používán v podmínkách intenzivního provozu dveří, např. v hotelích a kancelářských budovách. Může se vyskytnout rozdíl v odstínu křidel, zárubní a rámečků.

DÝHOVANÉ

DÝHOVANÉ dveře POLSKONE jsou natřeny ekologickým UV lakem. Tento lak má podstatně vyšší odolnost proti poškrábání a působení světla než standardní laky, nanášené i v několika vrstvách. Vzhledem k přírodnímu charakteru dřeva je možné, že se projeví jejich různé odstíny a kresby.

STŘÍKANÉ

Ekologické akrylové barvy, odstíny vzorníku RAL a NCS* (kromě metalických) – příplatek podle tabulky barev u jednotlivých modelů

ECO TOP

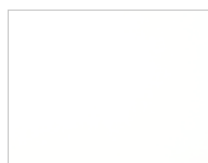

120 bílá



121 dub



132 ořech



135 anglický dub



141 dub Salinas



158 medový dub

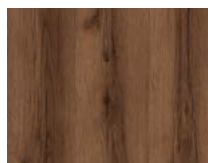

159 dub delano



160 dub sonoma



161 dub halif

HIGH TOP



148 kávový jasan

UNI MAT PLUS



640 grafit



641 titano



642 bílá

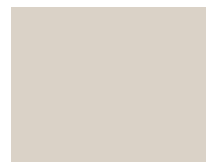

643 béžová



644 černá



645 lava



646 stone



647 indigo



648 moss

*barvy dostupné po konzultaci s obchodním oddělením
Uvedené barvy se mohou lišit od skutečných odstínů. Může se vyskytnout rozdíl v odstínu křidel, zárubní a rámečků.

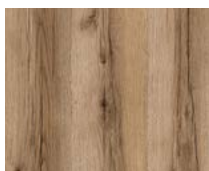
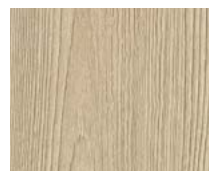
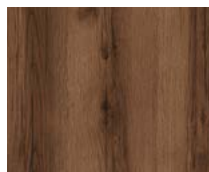
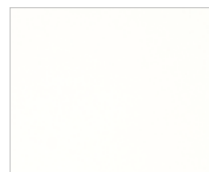
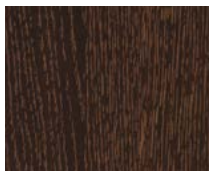
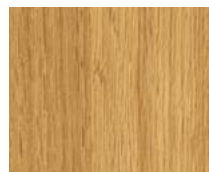
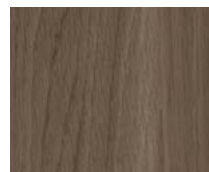
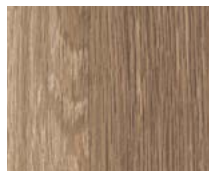
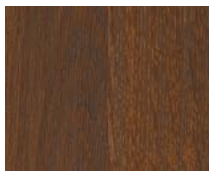
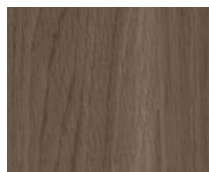
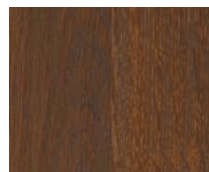
**LAMISTONE
CPL****231 dub halif****232 ořech segato****240 jilm bělený V****241 jilm pískový V****242 jilm šedý V****243 dub delano****244 černá****247 industry 1****250 dub terra****258 bílá****260 bílý dub****263 ořech premium****265 wenge****289 šedá****531 antracit****SILKSTONE****230 dub gran****254 antracit Royal H****255 polský jasan H****276 polský dub****293 antracit Royal****294 jasan Royal****295 merbau Royal****296 polský jasan****297 nugát Royal****299 jasan Royal H****SILKSTONE
CPL 0,5 mm*****976 polský dub****993 antracit Royal****994 jasan Royal****995 merbau Royal****996 polský jasan****997 nugát Royal**

*barvy dostupné po konzultaci s obchodním oddělením
Uvedené barvy se mohou lišit od skutečných odstínů. Může se vyskytnout rozdíl v odstínu křidel, zárubní a rámečků.

**LAMINOVANÉ
CPL 0,2 mm**

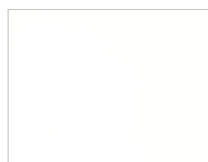

820 bílá

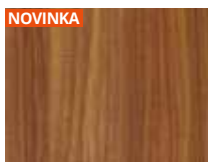

228 ořech segato

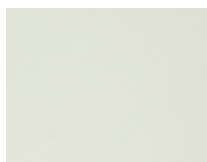

222 šedá



225 dub terra

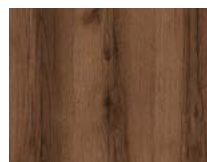

227 dub delano



229 dub



280 dub halif

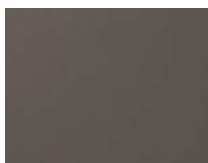

821 antracit



844 černá



849 industry 3**



863 ořech premium

**LAMINOVANÉ
CPL 0,5 mm***

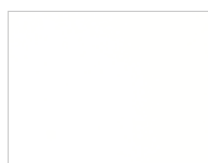

945 bílá struktura



252 dub



922 šedá struktura

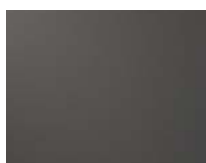

926 antracit struktura

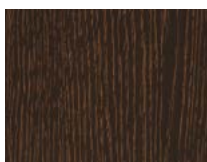

965 wenge



946 černá struktura



963 ořech premium

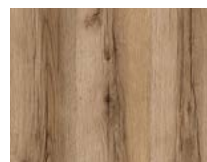

961 dub halif

**LAMINOVANÉ
CPL 0,7 mm***

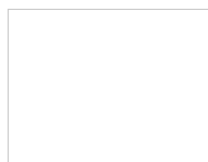

745 bílá struktura



722 šedá struktura



779 dub



726 antracit struktura

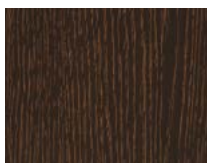

765 wenge



746 černá struktura



763 ořech premium



761 dub halif

**LAMINOVANÉ
HPL***

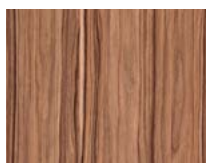
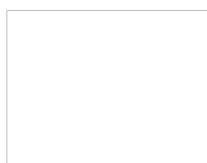
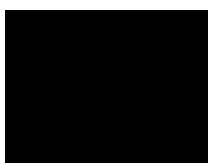

Povrchy HPL lze použít k modelům: HARMONY INVEST, DECO, DVEŘE SKLÁDACÍ, ZVUKOIZOLAČNÍ, VCHODOVÉ CERBER PLUS, B-30, RC3.

*barvy dostupné po konzultaci s obchodním oddělením

**barvy budou dostupné do vyčerpání zásob

Uvedené barvy se mohou lišit od skutečných odstínů. Může se vyskytnout rozdíl v odstínu křídél, zárubní a rámečků.

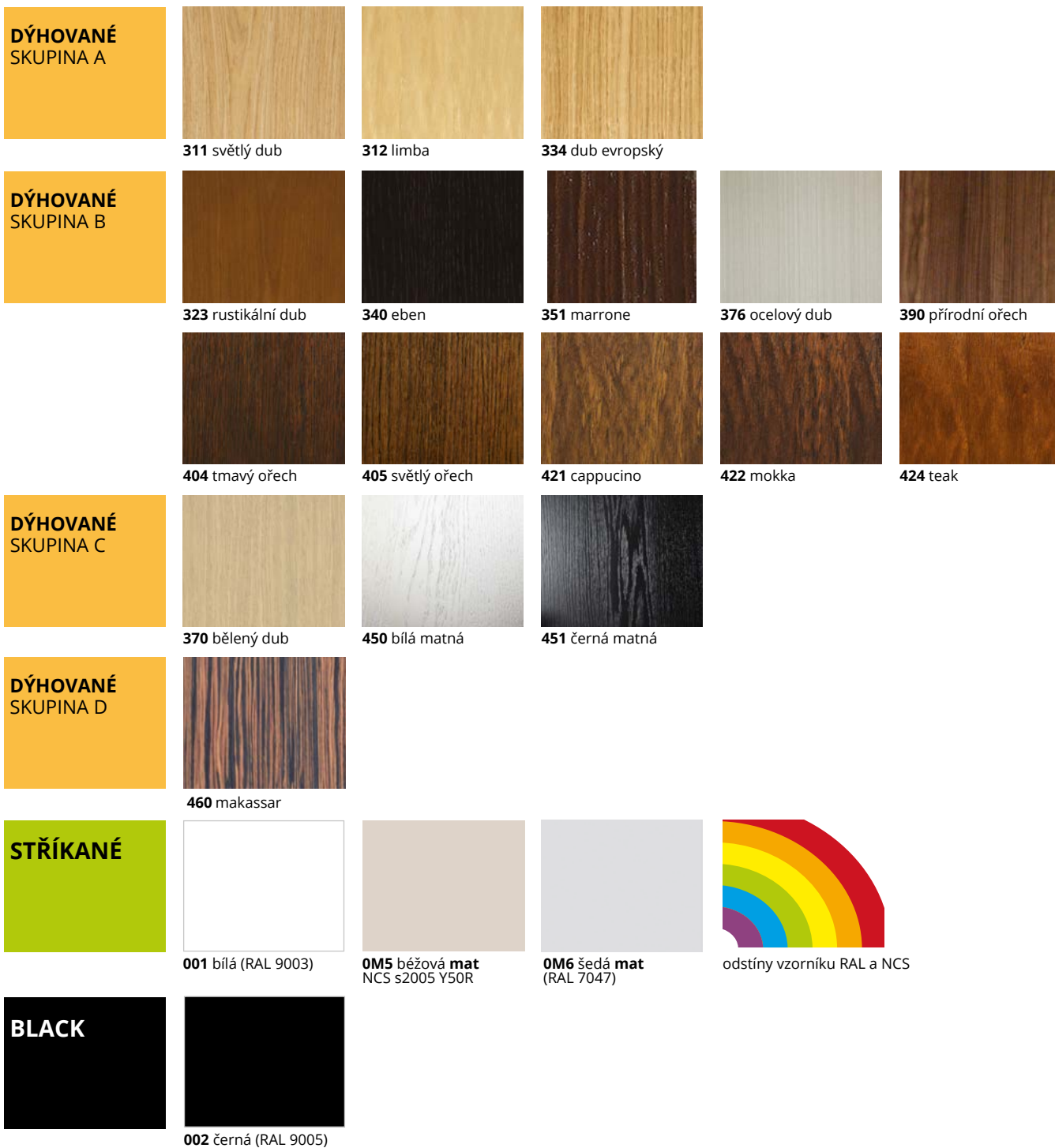

*barvy NCS dostupné po konzultaci s obchodním oddělením

VZORNÍK RAL rozdělení barev podle stupně intenzivnosti barvy (netýká se kovových zárubní) Barevné provedení kovových zárubní – str. 11

SKUPINA I příplatek podle tabulky příplateků

6020 7002 7042 8000 9002

SKUPINA II příplatek podle tabulky příplateků

1000 1001 1002 1012 1013 1014 1015 1020 3011 3016 4002 4006 5001 5002 5005 5007 5008 5009 5010 5012 5013 5015 5017 5019 5022 5024 6000 6001 6004 6005 6007 6009 6012 6013 6014 6015 6016 6021 6022 6024 6026 6028 6029 6032 6034 7000 7001 7003 7004 7005 7006 7008 7009 7010 7011 7012 7013 7015 7016 7021 7022 7023 7024 7026 7030 7031 7032 7033 7034 7035 7036 7037 7038 7039 7040 7043 7044 7045 7046 7047 8001 8003 8007 8008 8011 8014 8015 8016 8017 8019 8022 8023 8025 8027 8028 9001 9010 9016 9018

SKUPINA III příplatek podle tabulky příplateků

1011 1021 1027 1037 2011 3009 3012 3013 3014 3015 4010 5003 5004 5011 5014 5018 5021 6002 6006 6008 6010 6017 6018 6025 6027 6033 8002 8004 8012

SKUPINA IV příplatek podle tabulky příplateků

1007 1016 1018 1032 2000 2004 3000 3002 3017 3018 3027 4001 4003 4004 4005 4007 4008 4009 5000 5023 6003 6011 6019 6031 8024

SKUPINA V příplatek podle tabulky příplateků

1003 1004 1005 1006 1017 1019 1023 1024 1028 1033 1034 2001 2002 2003 2008 2009 2010 2012 3001 3020 3022 3028 3031 6037

Uvedené barvy se mohou lišit od skutečných odstínů. Může se vyskytnout rozdíl v odstínu křídla, zárubní a rámečků.

BAREVNÉ PŘÍKRY KOVOVÝCH ZÁRUBNÍ

Standardní nástřik je dostupný ve 3 provedeních:
 POLOMAT (standard), MATNÉ, POLOLESK (po konzultaci s obchodním oddělením)
 Automatická aplikace práškové barvy zaručuje jednotnost natírané plochy.

STANDARDNÍ BARVY

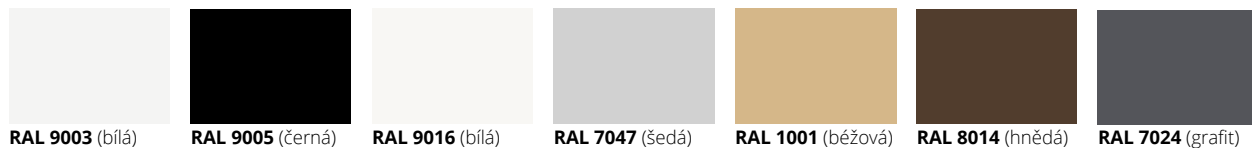

BARVY STRUKTURA



TABULKA DOPLATKŮ ZA BAREVNÉ ODSTÍNY RAL platí pro kovové zárubně

Rozdělení barev	doplatek dle počtu		
	(1-5 ks)	(6-10 ks)	(nad 10 ks)
SKUPINA I			
SKUPINA II			
SKUPINA III			
SKUPINA IV			
SKUPINA V			

dveře STALIO, GALIO



TABULKA DOPLŇKŮ - STRUKTURY

Příplatek k základní ceně kovové zárubně
falcový systém
bezfalcový systém
HARMONY v barvě RAL 9003, RAL 9005

ROZDĚLENÍ BAREVNÝCH ODSTÍNŮ RAL (platí pro kovové zárubně)

SKUPINA I																																																
1000	1002	1011	1013	1015	1019	1020	3009	4001	5000	5001	5004	5005	5007	5008	5009	5010	5011	5013	5014	5017	5019	5020	5021	5022	5023	5024	6000	6003	6004																			
6005	6006	6007	6008	6011	6012	6013	6014	6015	6019	6020	6026	6027	6033	6034	7000	7001	7002	7003	7004	7005	7006	7008	7009	7010	7011	7012	7013	7015	7016																			
7021	7022	7023	7026	7030	7031	7032	7033	7034	7035	7036	7037	7038	7039	7040	7042	7043	7044	7045	7046	8000	8001	8002	8003	8004	8007	8011	8012	8015	8017																			
8019	8022	8023	8025	8028	9001	9002	9010	1024HR	6021HR	9004HR	9005HR																																					
SKUPINA II																																																
1014	3000	3001	3002	3004	3007	3011	3013	3016	4002	4008	5002	5003	5012	5015	5018	6017	6022	6025	6029	9018	3031HR	4005HR	4006HR	6002HR	8008HR																							
SKUPINA III																																																
3003	3005	3020	3022	6010	6018	6024	1024HR	4004HR	4010HR	6032HR																																						
SKUPINA IV																																																
3012	3014	6001	6028	3027HR	4003HR	4007HR	6037HR																																									
SKUPINA V																																																
1003	1004	1005	1006	1016	1017	1018	1021	1023	1027	1032	1033	1034	1037	2000	2001	2002	2004	2009	2010	2011	2012	3018	9006	1027HR	1028HR	2003HR	2008HR	3028HR																				

BAREVNÉ PŘÍKRY DUBOVÉ PRAHY

platí pro modely CERBER PLUS, B-30, RC3, RC4



dubový lakovaný práh, **ALU lišta v stříbrné barvě** (standard)



dubový lakovaný práh v šedé barvě, **ALU lišta v stříbrné barvě** (volitelně)



dubový lakovaný práh v hnědé barvě, **ALU lišta v černé barvě** (volitelně)



dubový lakovaný práh v černé barvě, **ALU lišta v černé barvě** (volitelně)

ZPŮSOBY SPOJOVÁNÍ OBLOŽKOVÝCH LIŠŤ

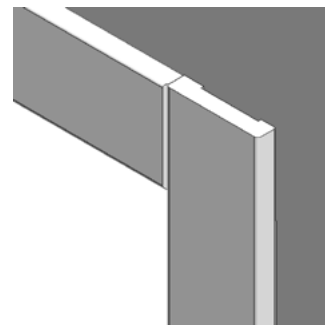
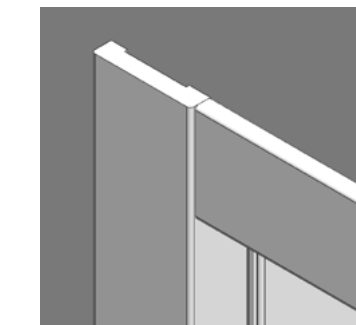
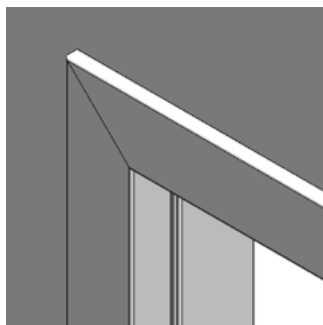

vodorovná obložková
lišta 12 mm

svislá obložková
lišta 16 mm

vodorovná obložková
lišta 16 mm

svislá obložková
lišta 16 mm

VERZE A, B

obložkové lišty spojované pod úhlem 45°,
obložkové lišty 60 mm

obložkové lišty spojované pod úhlem 45°,
obložkové lišty 80 mm

VERZE B 90°

spojení obložkových lišt na 90°,
obložkové lišty 80 mm (platí pro zárubeň DIN
verze B, zárubeň DUO a DIN DUO)

VERZE C 90°

spojení obložkových lišt na 90°,
obložkové lišty 80 mm
(platí pro zárubeň DIN verze B, DIN DUO)

SKLO VE DVEŘÍCH

Zkontrolujte, z které strany se nachází
matná strana skla

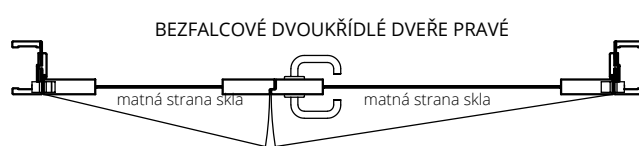
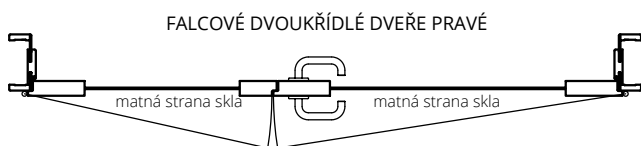

POSUVNÝ SYSTÉM – DVEŘE POSUVNÉ DO STAVEBNÍHO POUZDRA



POSUVNÝ SYSTÉM – DVEŘE POSUVNÉ DO STAVEBNÍHO POUZDRA

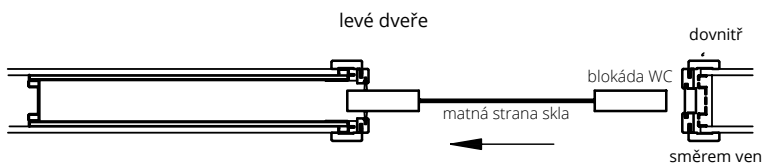

SYSTÉM NA STĚNU

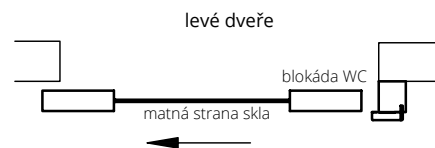



SYSTÉM REVES

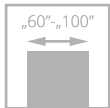

křídlo systém REVES (vlevo), pravé - otevírané dovnitř;
křídlo systém DUO (vpravo), levé - otevírané ven

Konstrukci dveří tvoří **dřevěný rám** obložený dvěma HDF deskami. Dveře jsou ve standardním provedení vyplněné voštinou. Za příplatek mohou být vyplněny děrovanou nebo plnou dřevotřískovou deskou. Křídlo REVES nabízíme u modelů s plným křídlem (bez prosklení): CAMBIO, SIMPLE, SUBLIME, TIARA, VERTIGO, VILANO, MODERN, MODENA, LOFTY, INTER-AMBER, HAPTIC, IMPULS, SONATA, INVERNO, NOSTRE, DECO, ESPINA, DECO LUX, SONATA LUX, ESTATO, CREATO, ESTATO LUX, PALAZZO. Křídlo REVER nabízíme v modelech se sklem: IMPULS W13, IMPULS W14, ESTATO A01, ESTATO A02, ESTATO A03, ESPINA W01, CREATO A01, CREATO A02, CREATO A03, ESTATO LUX A01, ESTATO LUX A02, ESTATO LUX A03

Kombinace systémů DUO a REVES přináší nové možnosti, jak navrhovat interiér. Ze strany chodby umožňuje dodržet identický vzhled dveří, které se mohou otevírat různým směrem. Plocha křídla v obou systémech je zarovnaná s plochou zárubně a tvoří s ní jednu rovinu. Panty jsou skryté, a proto na straně chodby nebude viditelný rozdíl v jejich konstrukci.



skrytý pant DUO,
stříbrná barva - systém DUO



skrytý pant TE,
stříbrná barva - systém REVES
(kapsa pantu je černá a pohyblivá část stříbrná)

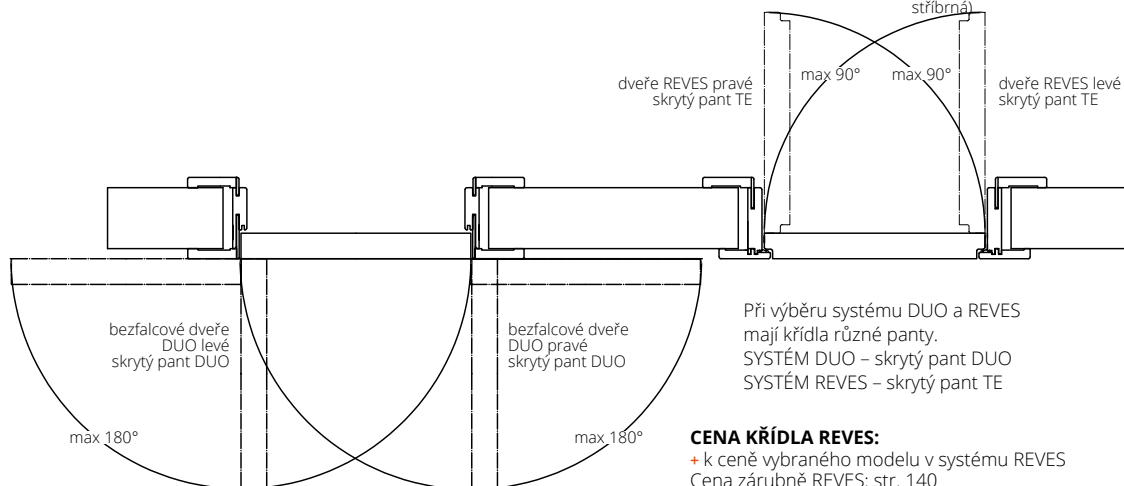

křídlo systém REVES (vlevo), pravé - otevírání dovnitř;
křídlo systém DUO (vpravo), levé - otevírání ven

VYBAVENÍ

STANDARDNÍ

magnetický zadlabací zámek, na klíč (rozteč 90 mm), na vložku (rozteč 85 mm) nebo s WC zamykáním - oliva (rozteč 90 mm)
panty: skrytý TE chrom satén („60“-„80“ - 2 ks, „90“-„100“ - 3 ks)
lišty napojované pod úhlem 45° (bez možnosti napojení pod úhlem 90°)

bez možnosti přidání elektrozámku

DOPLŇKOVÉ (za příplatek)

výplň z děrované dřevotřískové desky
výplň z plné dřevotřískové desky (vhodné použít 3 panty na křídle)

padací těsnění

třetí pant v křídle (cena za 1ks):

skrytý TE pro šířku „60“-„80“

změna standardního pantu v chrom satén barvě na pant DUO v bílé nebo černé barvě (cena za 1ks)

výměna standardního zámku stříbrné barvy za černou nebo leštěnou zlatou

dveře vyšší o 50 mm nebo 100 mm (vhodné použít 3 panty na křídle)

dveře vyšší o 200 mm (vhodné použít za příplatek 3. pant na křídle) Cambio 00, Loft, INTER AMBER A00, Haptic 00, Impuls W01, Deco 00, Deco LUX 00

dveře nižší o 50 mm nebo 100 mm

bez příplatku

maximální výška dveří se zárubní REVES - 2280 mm

maximální výška dveří se zárubní REVES - 2280 mm

POZOR: dveře jsou dostupné pouze v polské normě (bližší info u obchodních zástupců)

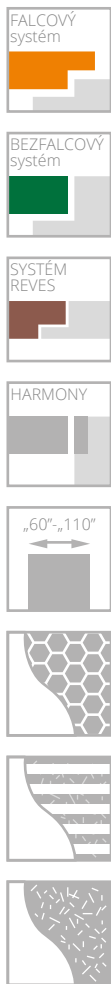

INTERIÉROVÉ DVEŘE DO MÍSTNOSTÍ S REKUPERACÍ



seřiznutí kvůli rekuperaci

Zkrácené dveře pro domy s rekuperačním systémem nabízíme u těchto modelů: CAMBIO, SIMPLE, TIARA, INTER-AMBER, IMPULS, SONATA, INVERNO, NOSTRE, DECO, DECO LUX, HARMONY, SUBLIME, VILANO, VERTIGO, FIORD, MODERN, MODENA, HAPTIC.

Zkrácení dveří pro rekuperační systému, u modelů dveří: ARCO, SEDO, MODO, VERI, EGRO, FIORI, FORTIMO, MONA, SEMPRES, SEMPRES LUX, FORTIMO LUX (při standardní výšce)

Křídla jsou kratší o 15 mm, než je standardní výška, tj. 1950 mm (falcové) a 1965 mm (bezfalcové), zárubeň má standardní výšku.

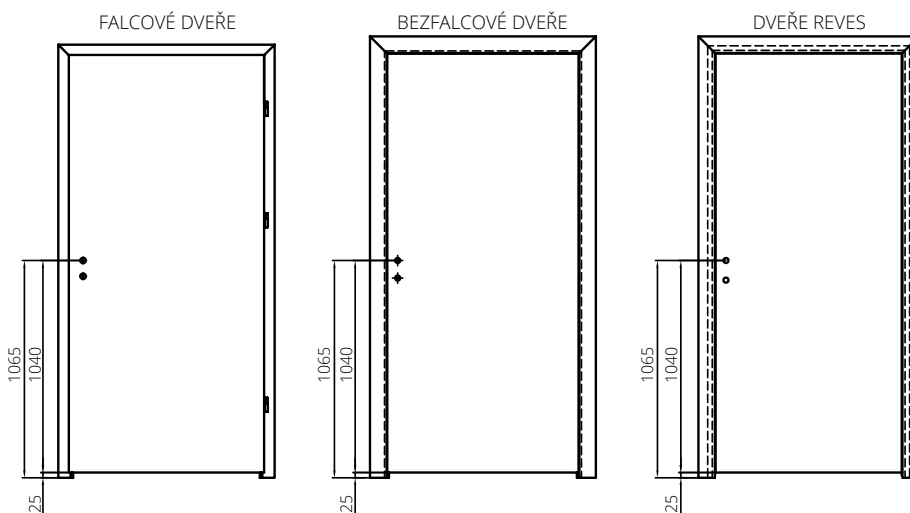

Dveře do domů s rekuperací jsou v nabídce za cenu kompletních standardních dveří. V konfigurátoru je k dispozici možnost výběru **SEŘÍZNUTÍ KVŮLI REKUPERACI** pouze při výběru celého kompletu křídla a zárubeň ve standardní výšce.



rekuperační seřiznutí ve dveřích CAMBIO, verze 00, nastavitelná zárubeň SYSTÉM DIN



KŘÍDLO

HARMONY SYSTÉM POL-SKONE

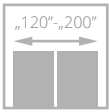
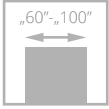

* jednokřídlé dveře se skrytou zárubní HARMONY s plnou dřevotřískovou, vybavené s padacím těsněním má tyto parametry vzduchová neprozvučnost $R_w=27$ dB

PARAMETRY

Třída mechanické odolnosti: 2. třída mechanické odolnosti - tj. střední používání.

KONSTRUKCE KŘÍDLA

Křídlo v bezfalcovém systému (otevírané směrem ven) nebo s falcen (otevírané dovnitř). Konstrukci křídla tvoří **rám z jehličnatého dřeva** obložený oboustranně HDF deskami.

Výplň křídla se strukturou „medová plástev“ (standard), děrovaná nebo plná dřevotřísková (za doplatek). Jmenovitá tloušťka křídla je 40 mm.

Konstrukce křídla umožňuje lícování s povrchem zárubně.

POVRCHOVÁ ÚPRAVA KŘÍDLA

Hladký povrch křídla HARMONY IDEA, v základním nátěru pro samostatné natření, laminovaný, stříkaný nebo dýhovaný (např. za účelem sjednocení odstínu křídla, zárubně a stěny).

PŘÍSLUŠENSTVÍ

Standardní vybavení: skrytý pant (nastavitelný ve 3 rovinách) magnetický zámek na cylindrickou vložku, klíč nebo WC

Doplňkové vybavení (za příplatek):

výplň z děrované dřevotřískové desky +

výplň z plné dřevotřískové desky +

padací těsnění +

doplňkový pant do křídla v barvě bílá, černá nebo stříbrná +

ventilační seříznutí +

válečkový zámek HOBES 2784 +

příprava pro doplňkový pant (příplatek ke křídlu) +

rekuperační seříznutí – bez příplatku

úprava křídla pro jednostrannou montáž zrcadla nebo desky o tloušťce 4 mm

+ (podmínkou je plná deska a dodatečný pant. Množství pantů "60-80" - 3 kusy,

"90-100" - 4 panty. Doporučujeme montáž rozetového kování).

Maximální výška křídla pro montáž zrcadla je 2240/2250 mm.

Možnost objednání křídla HARMONY zkrácené o násobky 10 mm – maximálně lze zkrátit o 100 mm.

Na objednávku lze vyrobit asymetricky rozdělené dvoukřídlé dveře.

ŠÍŘKA					dvoukřídlé dveře				
typ	S _d *	S _d **	S _o		typ	S _d *	S _o *	S _d **	S _o **
„60“	696	693	710		„60“+„60“	1315	1330	1309	1325
„70“	796	793	810		„70“+„70“	1515	1530	1509	1525
„80“	896	893	910		„80“+„80“	1715	1730	1709	1725
„90“	996	993	1010		„90“+„90“	1915	1930	1909	1925
„100“	1096	1093	1110		„100“+„100“	2115	2130	2109	2125

VÝŠKA	CZ norma:	Hd	Ho	PL norma:	Hd	Ho
1960/1970		2012*	2020*		2092*	2100*
		2001**	2009**		2082**	2090**

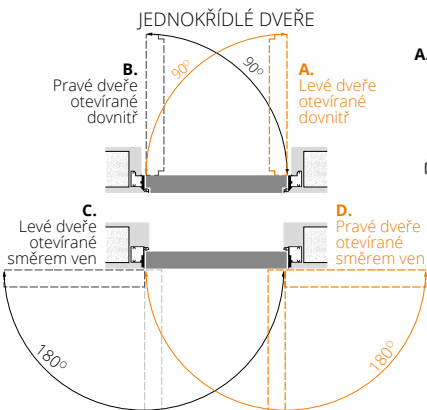

DVOUKŘÍDLÉ DVEŘE

A. Levé dveře otevírané dovnitř

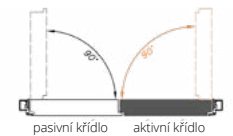

B. Pravé dveře otevírané dovnitř



C. Levé dveře otevírané směrem ven

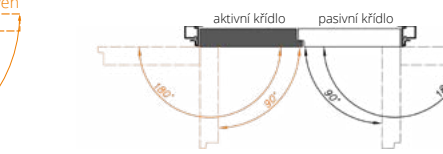

D. Pravé dveře otevírané směrem ven

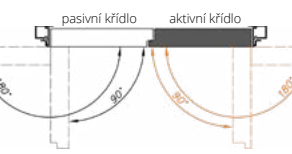

S_d - šířka na vnější straně zárubně
S_o - šířka montážního otvoru
H_d - výška dveří na vnější straně zárubně
H_o - výška montážního otvoru

* dveře otevírané dovnitř

** dveře otevírané směrem ven

KŘÍDLO DO ZÁRUBNĚ HARMONY

HARMONY IDEA - OTEVŘENO VAŠIM NÁPADŮM NA DESIGN

Rozměry křídla	NOVINKA HARMONY IDEA	Křídlo v základním povrchu k samostatnému natření	UNI MAT PLUS			DÝHOVANÉ			
			LAMISTONE	STŘÍKANÉ bílá bílé panty	STŘÍKANÉ běžová, šedá bílé panty	BLACK RAL 9005 černé panty	SKUPINA A	SKUPINA B	SKUPINA C
„60“ - „90“ x 2040/2050 mm									
CZ „60“ - „90“ x 1960/1970									
„100“ x 2040/2050 mm									
CZ „100“ x 1960/1970									
„60“ - „90“ x 2140/2150 mm									
„100“ x 2140/2150 mm									
„60“ - „90“ x 2240/2250 mm									
„100“ x 2240/2250 mm									
„60“ - „90“ x 2340/2350 mm									
„100“ x 2340/2350 mm									
„60“ - „90“ x 2440/2450 mm									

SKRYTÁ ZÁRUBEŇ

HARMONY SYSTÉM POL-SKONE



PATENTOVANÉ SPOJENÍ



ZÁRUBEŇ BAREVNÁ PŘÍSLUŠENSTVÍ

Skrytá zárubeň pro křídla otevíraná směrem dovnitř nebo ven - hliníková eloxovaná nebo hliníková surová pro samostatné natření podle barvy stěny, v bílém nátěru (RAL 9003) nebo v černém nátěru (RAL 9005)

PŘÍSLUŠENSTVÍ

Standardní vybavení:
skrytý pant (nastavitelný ve 3 rovinách) – počet pantů dle tabulky magnetický zámek na cylindrickou vložku, klíč nebo WC

Doplňkové vybavení (za příplatek):
zárubně v metalických barvách (str. 11)
skrytý pant pro zárubně Harmony v bílé, černé nebo stříbrné barvě
úprava zárubně pro válečkový zámek HOBES 2784
možnost objednat zárubeň s protiplechem reverzním od nebo averzním od – po konzultaci s obchodním oddělením
možnost objednat zárubně HARMONY zkrácené o násobky 10 mm – maximálně lze zkrátit o 100 mm

ZÁRUBEŇ HARMONY PRO JEDNOKŘÍDLÉ DVEŘE

Rozměry křídla a počet pantů	k samostatnému natření (surový hliník)	eloxovaný hliník	STŘÍKANÉ bílá, béžová, šedá bílé panty BLACK RAL 9005 černé panty
„60“-„80“ x 1960/1970 mm PL „60“-„80“ x 2040/2050 mm (2 skryté panty)			
„90“-„100“ x 1960/1970 mm PL „90“-„100“ x 2040/2050 mm (3 skryté panty)			
„60“-„100“ x 2140/2150 mm (3 skryté panty)			
„60“-„100“ x 2240/2250 mm (3 skryté panty)			
„60“-„100“ x 2340/2350 mm (4 skryté panty)			
„60“-„100“ x 2440/2450 mm (4 skryté panty)			

ZÁRUBEŇ HARMONY PRO DVOUKŘÍDLÉ DVEŘE

Rozměry křídla a počet pantů	k samostatnému natření (surový hliník)	eloxovaný hliník	STŘÍKANÉ bílá, béžová, šedá bílé panty BLACK RAL 9005 černé panty
„60“+„60“, „70“+„70“, „80“+„80“ PL „60“+„60“, „70“+„70“, „80“+„80“ x 2040/2050 mm x 1960/1970 mm (4 skryté panty)			
„90“+„90“, „100“+„100“ PL „90“+„90“, „100“+„100“ x 2040/2050 mm x 1960/1970 mm (6 skryté panty)			
„60“+„60“, „70“+„70“, „80“+„80“, „90“+„90“, „100“+„100“ x 2140/2150 mm (6 skryté panty)			
„60“+„60“, „70“+„70“, „80“+„80“, „90“+„90“, „100“+„100“ x 2240/2250 mm (6 skryté panty)			
„60“+„60“, „70“+„70“, „80“+„80“, „90“+„90“, „100“+„100“ x 2340/2350 mm (8 skryté panty)			
„60“+„60“, „70“+„70“, „80“+„80“, „90“+„90“, „100“+„100“ x 2440/2450 mm (8 skryté panty)			

SYSTÉM FLEXI

POL-SKONE DO ZÁRUBNĚ HARMONY

**VZOR
S PATENTEM**

Regulační sada z MDF

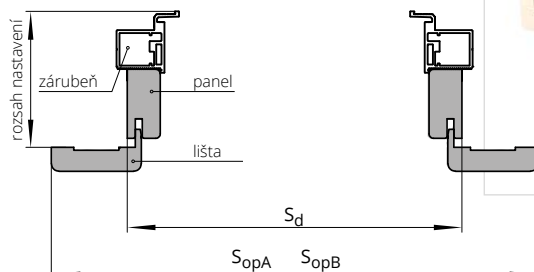

SESTAVENÍ PRVKŮ

rozsah nastavení	Zárubeň HARMONY ODW	rozsah nastavení	Zárubeň HARMONY ODZ	rohová lišta nastavitelná	panel
HW1	85-90	HZ1	95-100	12 mm	46 mm
HW2	90-95	HZ2	100-105	12 mm	51 mm
HW3	95-105	HZ3	105-115	16 mm	56 mm
HW4	105-130	HZ4	115-140	32 mm	66 mm
HW5	130-150	HZ5	140-160	32 mm	91 mm
HW6	150-170	HZ6	160-180	32 mm	111 mm
HW7	170-190	HZ7	180-200	32 mm	131 mm
HW8	190-210	HZ8	200-220	32 mm	151 mm
HW9	210-230	HZ9	220-240	32 mm	171 mm
HW10	230-250	HZ10	240-260	32 mm	191 mm
HW11	250-270	HZ11	260-280	32 mm	211 mm
HW12	270-280	HZ12	280-300	32 mm	231 mm
HW13	280-300	HZ13	300-320	32 mm	251 mm

otevřená dovnitř						otevřená ven						
stavební rozměr	Sd	SopA	SopB	Hd	HopA	HopB	Sd	SopA	SopB	Hd	HopA	HopB
„60“	683	783	823				663	763	803			
„70“	783	883	923				763	863	903			
„80“	883	983	1023	2006	2056	2076	863	963	1003	1987	2037	2057
„90“	983	1083	1123				963	1063	1103			
„100“	1083	1183	1223				1063	1163	1203			

Maximální montážní výška ODW - Hd 2286 mm

Maximální montážní výška ODZ - Hd 2267 mm

Sd - šířka po vnější straně zárubně

Hd - výška po vnější straně zárubně

SopA - šířka po vnější straně lišty „60 mm“

HopA - výška po vnější straně lišty „60 mm“

SopB - šířka po vnější straně lišty „80 mm“

HopB - výška po vnější straně lišty „80 mm“

symbol	rozsah* v mm*	symbol	rozsah* v mm*	ECO TOP	STŘÍKANÉ ** bílá	STŘÍKANÉ ** běžová, šedá	STŘÍKANÉ BLACK RAL 9005	UNI MAT PLUS	DÝHOVANÉ	
								LAMISTONE	SKUPINA A (311, 312, 334)	SKUPINA B (323, 370, 372, 376, 377, 390, 404, 405, 421, 422, 424,)
HW1	85-90	HZ1	95-100							
HW2	90-95	HZ2	100-105							
HW3	95-105	HZ3	105-115							
HW4	105-130	HZ4	115-140							
HW5	130-150	HZ5	140-160							
HW6	150-170	HZ6	160-180							
HW7	170-190	HZ7	180-200							
HW8	190-210	HZ8	200-220							
HW9	210-230	HZ9	220-240							
HW10	230-250	HZ10	240-260							
HW11	250-270	HZ11	260-280							
HW12	270-280	HZ12	280-300							
HW13	280-300	HZ13	300-320							

* v rozsahu nastavení je zohledněna tloušťka hliníkové zárubně

** lišty o šíři 80 mm

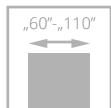

ZVUKOTĚSNOST
Rw = 37dB

HARMONY INVEST PRO

KOMPLET PRO OBLOŽENÍ PANELE

- **pevná konstrukce** – dřevěný rám vyztužený speciálním ocelovým profilem
- **skrytá zpevněná hliníková zárubeň vytváří dojem jednotlosti dveřního křídla a panelu** (tloušťka panelu je 13 mm)
- **bohatá paleta barevného provedení** z kolekce ECO TOP, LAMINOVANÉ CPL, LAMISTONE CPL, SILKSTONE, UNI MAT PLUS, přírodních dýh nebo STRÍKANÉ
- křídlo opatřené padacím těsněním
- **neprůzvučnost Rw = 37 dB**
- jmenovitá **tloušťka křídla** 50 mm

Interiérové dveře určené pro místnosti ve veřejných budovách, včetně kanceláří, hotelů, atd.

šířka křídla otvíraných ven ODZP „60“ - „90“
4. třída mechanické odolnosti dle PN-EN 1192:2001
šířka křídla otvíraných ven ODZP „90 plus“ - „110“
3. třída mechanické odolnosti dle PN-EN 1192:2001
šířka křídla otvíraných dovnitř ODWP „60“ - „110“
3. třída mechanické odolnosti dle PN-EN 1192:2001
vzduchová neprozvučnost: **Rw=37 dB, D1-35, D2-30**
Certifikát výrobku **ITB-KOT-2022/2187** verze 1

dveře HARMONY INVEST PRO s hliníkovou zárubní HARMONY INVEST včetně zabudovaného panelu



dveře HARMONY INVEST PRO s hliníkovou zárubní



VERZE **W00** / V00

BAREVNÉ PROVEDENÍ



*za příplatek po konzultaci s obchodním oddělením

KŘÍDLO A PANEL HARMONY INVEST PRO

barevné provedení	křídlo	panel
k samostatnému natření		
ECO TOP		
LAMISTONE CPL		
UNI MAT PLUS		
SILKSTONE		
SILKSTONE CPL 0,5 mm		
LAMINOVANÉ CPL 0,2 mm		
STŘÍKANÉ - bílé		
STŘÍKANÉ - béžové a šedé		
STŘÍKANÉ - černé		
DÝHOVANÉ SKUPINA A		
DÝHOVANÉ SKUPINA B		
DÝHOVANÉ SKUPINA C		
SILKWOOD		
panel - cena za 1 m ² (přesné rozměry panelů upřesní obchodní oddělení)		

POZOR! Pro panely s výškou od 2200 do 2500 mm je vydatelný mikro-spoj dýhy.

doplatek k základní bílé barvě (RAL 9003), šedé (7047), béžové NCS s2005 Y50R podle barevných skupin RAL, NCS (str. 10)

SKUPINA I	SKUPINA II	SKUPINA III	SKUPINA IV	SKUPINA V
doplatek za CPL 0,5 mm, CPL 0,7 mm u dveří s povrchem CPL				
CPL 0,5 mm („60“ - „80“)	CPL 0,7 mm („60“ - „80“)	CPL 0,5 mm („90“ - „110“)	CPL 0,7 mm („90“ - „110“)	

ZÁRUBEŇ

HLINÍKOVÁ ZÁRUBEŇ HARMONY INVEST PRO POD PANEL

		ODW			ODZ			
rozměry uvedené pro křídla	k samostatnému natření	STŘÍKANÉ bílá	STŘÍKANÉ béžová, šedá	BLACK RAL 9005	k samostatnému natření	STŘÍKANÉ bílá	STŘÍKANÉ béžová, šedá	BLACK RAL 9005
625-960 x 2040/2050								
1025-1125 x 2040/2050								
625-960 x 2140/2150								
1025x1125 x 2140/2150								
625-960 x 2240/2250								
1025x1125 x 2240/2250								
625-960 x 2340 /2350								
1025-1125 x 2340/2350								
625-960 x 2440/2450								
1025-1125 x 2440/2450								

DVEŘE HARMONY INVEST PRO otvírání dovnitř s obložkovým panelem

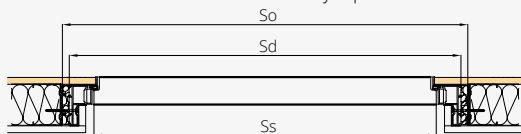

DVEŘE HARMONI INVEST (OTEVÍRÁNÍ DOVNITŘ) ODW						
ŠÍŘKA [MM]			VÝŠKA [MM]			
Ss	Sd	So	Hs	Hd	Ho	
„60“	625	715	735	1950	2002	2015
„70“	725	815	835	2050 - standard	2102	2115
„80“	825	915	935	2150	2202	2215
„90“	925	1015	1035	2250	2302	2315
„90 plus“*	960	1050	1070	2350	2402	2415
„100“	1025	1115	1135	2450	2502	2515
„110“	1125	1215	1235			

Ss - šířka křídla
Sd - šířka na vnější straně zárubně
So - šířka montážního otvoru

DVEŘE HARMONY INVEST PRO otvírání ven s obložkovým panelem

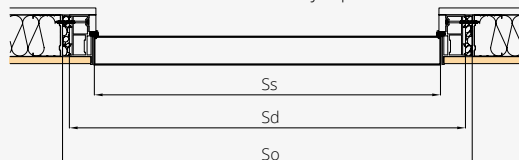

DVEŘE HARMONI INVEST (OTEVÍRÁNÍ VEN) ODZ						
ŠÍŘKA [MM]			VÝŠKA [MM]			
Ss	Sd	So	Hs	Hd	Ho	
„60“	625	715	735	1940	1992	2005
„70“	725	815	835	2040 - standard	2092	2105
„80“	825	915	935	2140	2192	2205
„90“	925	1015	1035	2240	2292	2305
„90 plus“*	960	1050	1070	2340	2392	2405
„100“	1025	1115	1135	2440	2492	2505
„110“	1125	1215	1235			

Hs - výška křídla
Hd - výška na vnější straně zárubně
Ho - výška montážního otvoru

VYBAVENÍ

STANDARDNÍ

magnetický zadlabací zámek, na klíč (rozteč 90 mm), na vložku (rozteč 85 mm) nebo koupelnový zámek (rozteč 90 mm)
otvírání směrem ven: skryté závěsy SIMONSWERK typu TECTUS TE 541 3D FVZ nastavitelný 3D („60“-„90“ - 2 ks, „100“-„110“ - 3 ks)
otvírání dovnitř: skryté závěsy SIMONSWERK typ TECTUS TE 240 3D nastavitelný („60“-„110“ - 3 ks)
dveře vyšší než standardní - 3 ks
padací těsnění
rekuperační sežiznutí*

DOPLŇKOVÉ (za příplatek)

laminát CPL 0,5 mm („60“ - „90“)
laminát CPL 0,7 mm („60“ - „90“)
laminát CPL 0,5 mm („90+“ - „110“)

laminát CPL 0,7 mm („90+“ - „110“)
barevné provedení SILKSTONE CPL
šířka „100“
šířka „110“

ventilační podříznutí*
zadlabací zámek se západkou a zástrčkou
vyšší dveře - 2150/2140
vyšší dveře - 2250/2240
vyšší dveře - 2350/2340
vyšší dveře - 2450/2440
sladění kresby stěnových panelů s dveřmi podle vzoru (tolerance sladění do 10 mm)

*Dveře s rekuperačním sežiznutím nebo s ventilačním sežiznutím nemají padací těsnění, tedy nesplňují deklarovanou zvukotěsnost.

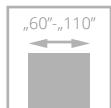

dveře HARMONY INVEST s hliníkovou zárubní HARMONY INVEST

HARMONY INVEST

- **pevná konstrukce – dřevěný rám**
vyztužený speciální ocelovým profilem
- **bohatá paleta barevného** provedení z kolekce ECO TOP, LAMINOVANÉ CPL, LAMISTONE CPL, SILKSTONE, UNI MAT PLUS, přírodních dřív nebo STRÍKANÉ
- křídlo opatřené **padacím těsněním**
- **neprůzvučnost** $R_w = 37$ dB
- vyztužená **hliníková zárubeň**
- jmenovitá **tloušťka křídla 50 mm**

Vchodové vnitřní dveře určené pro místnosti ve veřejných budovách včetně kanceláří, hotelů atd. Vstupní vnitřní dveře vyrobené v souladu s normou PN-EN 14351-2:2018.

šířka křídla „60“ – „90“ - 4 třída mechanické odolnosti
šířka křídla „100“ – „110“ - 3 třída mechanické odolnosti
vzduchová neprůzvučnost: $R_w = 37$ dB, **D₁-35, D₂-30**



dveře HARMONY INVEST s hliníkovou zárubní HARMONY INVEST



křídlo bez povrchové úpravy s podkladem k samostatnému nátěru

ECO TOP
LAMISTONE CPL
UNI MAT PLUS
SILKSTONE
SILKSTONE CPL 0,5 mm
LAMINOVANÉ CPL 0,2 mm
STŘÍKANÉ - bílá (RAL 9003)
STŘÍKANÉ - béžová, šedá
STŘÍKANÉ - černá (RAL 9005)
DÝHOVANÉ SKUPINA A
DÝHOVANÉ SKUPINA B
DÝHOVANÉ SKUPINA C
SILKWOOD

*standardní odstín křidel - bílá RAL 9003, béžová NCS s2005 Y50R, šedá RAL 7047
doplatek k základní bílé barvě (RAL 9003), šedé (7047), béžové NCS s2005 Y50R podle barevných skupin RAL, NCS (str. 10)

SKUPINA I	SKUPINA II	SKUPINA III	SKUPINA IV	SKUPINA V
příplatek za CPL 0,5 mm, CPL 0,7 mm u dveří s povrchem CPL				
CPL 0,5 mm („60“-„80“)	CPL 0,7 mm („60“-„80“)	CPL 0,5 mm („90“-„110“)	CPL 0,7 mm („90“-„110“)	

VERZE **W00** / V00

BAREVNÉ PROVEDENÍ

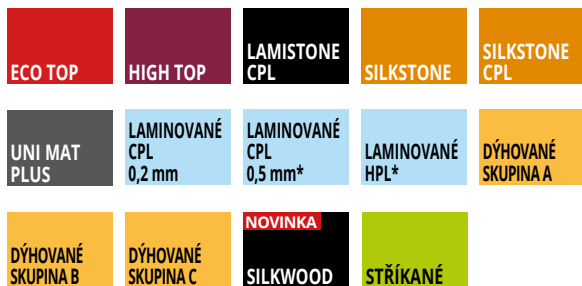

ZÁRUBNĚ

*za příplatek po konzultaci s obchodním oddělením

ZÁRUBEŇ HARMONY INVEST PRO JEDNOKŘÍDLOVÉ DVEŘE

(rozměry uvedené pro křídla)	k samostatnému natření (surový hliník)	eloxovaný hliník	STŘÍKANÉ bílá	STŘÍKANÉ béžová, šedá	BLACK RAL 9005	počet pantů
625-960 x 2040/2050 (2 panty)						2 ks
1025-1125 x 2040/2050 (3 panty)						3 ks
625-960 x 2140/2150 (3 panty)						3 ks
1025x1125 x 2140/2150 (3 panty)						3 ks
625-960 x 2240/2250 (3 panty)						3 ks
1025x1125x2240/2250 (3 panty)						3 ks
625-960 x 2340 /2350 (3 panty)						3 ks
1025-1125 x2340/2350 (3 panty)						3 ks
625-960 x 2440/2450 (3 panty)						3 ks
1025-1125x 2440/2450 (3 panty)						3 ks

příplatek za strukturální povrch dveře ODW (otevírání dovnitř)

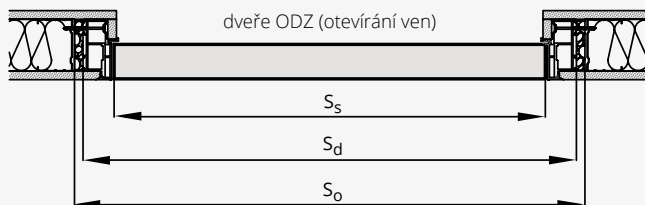
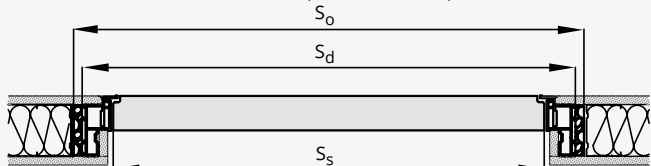

DVEŘE HARMONY INVEST (OTEVÍRÁNÍ DOVNITŘ) ODW				VÝŠKA [MM]		
ŠÍŘKA [MM]	Ss	Sd	So	Hs	Hd	Ho
„60“	625	715	735	1950	2002	2015
„70“	725	815	835	2050 - standard	2102	2115
„80“	825	915	935	2150	2202	2215
„90“	925	1015	1035	2250	2302	2315
„90 plus“	960	1050	1070	2350	2402	2415
„100“	1025	1115	1135	2450	2502	2515
„110“	1125	1215	1235			

DVEŘE HARMONY INVEST (OTEVÍRÁNÍ VEN) ODZ				VÝŠKA [MM]		
ŠÍŘKA [MM]	Ss	Sd	So	Hs	Hd	Ho
„60“	625	715	735	1940	1992	2005
„70“	725	815	835	2040 - standard	2092	2105
„80“	825	915	935	2140	2192	2205
„90“	925	1015	1035	2240	2292	2305
„90 plus“*	960	1050	1070	2340	2392	2405
„100“	1025	1115	1135	2440	2492	2505
„110“	1125	1215	1235			

Ss - šířka křídla; Sd - šířka na vnější straně zárubně; So - šířka montážního otvoru; Hs - výška křídla; Hd - výška dveří na vnější straně zárubně; Ho - výška montážního otvoru

VYBAVENÍ

STANDARDNÍ	<p>magnetický zámek zadlabací, na klíč (rozteč 90 mm), na vložku (rozteč 85 mm) nebo s WC zamykáním - oliva (rozteč 90 mm)</p> <p>barva zárubně eloxovaný hliník - panty TECTUS TE 340 barva saténový chrom, protiplech stříbrná barva</p> <p>zárubeň lakovaná RAL 9003 - panty TECTUS TE 340 barva saténový chrom, protiplech barva saténový chrom</p> <p>zárubeň lakovaná RAL 9005 - panty TECTUS TE 340 barva saténový chrom, protiplech černá barva</p> <p>skryté panty SIMONSWERK typ TECTUS TE 340 nastavitelné 3D („60“- „90“ - 2 ks, „100“-„110“ - 3 ks) dveře vyšší než standard - 3 ks</p> <p>padací těsnění</p> <p>rekuperační seříznutí *</p>
DOPLŇKOVÉ (za příplatek)	<p>integrovaný dveřní zavírač GEZE Boxer 2-4</p> <p>laminát CPL 0,5 mm („60“ - „90“)</p>

laminát CPL 0,7 mm („60“ - „90“)
laminát CPL 0,5 mm („90+“ - „110“)
laminát CPL 0,7 mm („90+“ - „110“)
barevné provedení SILKSTONE CPL
šířka „100“
šířka „110“
ventilační seříznutí *
zadlabací zámek se západkou a zástrčkou
averzní nebo reverzní elektrický otvírač
vyšší dveře - 2150/2140
vyšší dveře - 2250/2240
vyšší dveře - 2350/2340
vyšší dveře - 2450/2440

*Dveře s rekuperačním seříznutím nebo s ventilačním seříznutím nemají padací těsnění, tedy nesplňují deklarovanou zvukotěsnost.

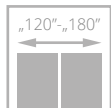
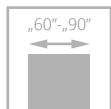

dveře FIORD, verze 00, zárubeň nastavitelná systém DIN DUO

FIORD



- **pevná konstrukce – dřevěný rám obložený HDF deskami**
- **třívrstvý nátěrový systém** – životnost barvy na dlouhá léta
- bohatá paleta barevného provedení podle vzorníků **RAL a NCS**
- **pant typ Z, typ O a nastavitelný typ DUO**



zasklení, rámeček



skrytý pant DUO bílý – varianta pro bezfalcové provedení



profil křídla



dveře FIORD, verze 00, nastavitelná zárubeň



VERZE **00 / V03** **01 / V3S1** **03 / V3S3** **04 / V3SD**

BÍLÁ
BÉŽOVÁ, ŠEDÁ
ČERNÁ

Platí pro křídla Fiord 00 a zárubně DIN, DIN DUO, Vertigo.

BAREVNÉ PROVEDENÍ

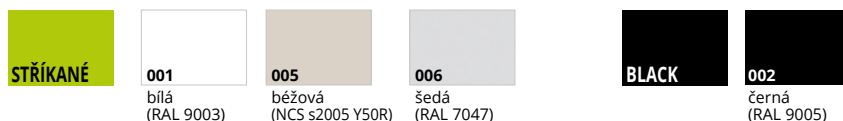

VOLITELNÉ BAREVNÉ PROVEDENÍ



doplatek k základní bílé barvě (RAL 9003), šedé (7047), béžové NCS s2005 Y50R podle barevných skupin RAL, NCS (str. 10)

SKUPINA I SKUPINA II SKUPINA III SKUPINA IV SKUPINA V

ZÁRUBNĚ

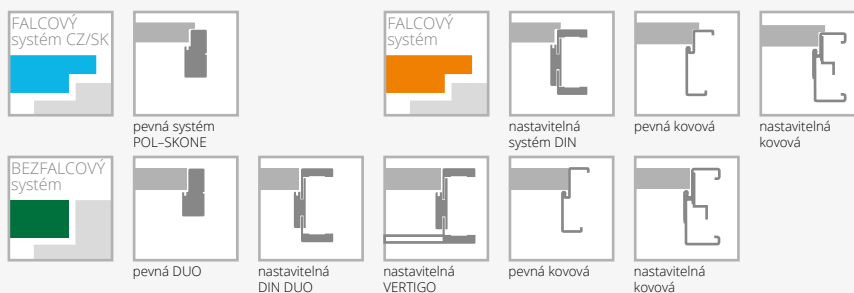

VYBAVENÍ

STANDARDNÍ	<p>sklo matné bílé nebo hladké čiré o tloušťce 4 mm verze 04: sklo matné bílé tvrzené o tloušťce 4 mm</p> <p>jednobodový zámek, rozteč 72 mm (falcový systém) nebo magnetický (bezfalcový systém) zadlabaný, na klíč (rozteč 90 mm), na vložku (rozteč 85 mm) nebo s WC zamykáním – oliva (rozteč 90 mm)</p> <p>panty: typ Z – pro zárubeň systému DIN, typ O – pro kovovou zárubeň („60“-„90“ – 3 ks), typ D – pro dřevěnou zárubeň nebo skrytý DUO nikl satén („60“-„80“ – 2 ks, „90“ – 3 ks)</p> <p>kolekce BLACK: čelo magnetického zámku a panty DUO ve standardu v černé barvě</p> <p>DOPLŇKOVÉ (za příplatek)</p> <p>rekuperační seříznutí bez příplatku</p> <p>výplň z plně dřevotřískové desky (vhodné použít 3 panty na křídle)</p>
-------------------	---

<p>třetí pant v křídle: typ D, typ C pro šířku „60“-„80“ skrytý DUO pro šířku „60“-„80“</p> <p>změna standardního pantu DUO na pant DUO v bílé nebo černé barvě (cena za 1 ks)</p> <p>falcový systém kolekce BLACK: změna odstínu zámku na černý bez příplatku</p> <p>změna odstínu zámku DUO na černý nebo zlatý (lesk)</p> <p>rám (umožňující samostatné zkrácení dveřního křídla do 50 mm)</p> <p>zesílení pod dveřní zavírač</p> <p>ochrana spodní části rámu proti nadměrnému působení vlhkosti (netýká se křidel s ventilačním seříznutím)</p> <p>ventilační seříznutí</p> <p>čiré tvrzené sklo o tloušťce 4 mm</p>
--

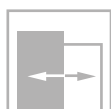
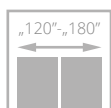
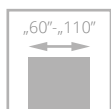

třída II



dveře CAMBIO, verze 00, zárubeň nastavitelná systém DIN

CAMBIO



- **pevná konstrukce – dřevěný rám obložený profilovanými deskami**
- **třívrstvý nátěrový systém** – životnost barvy na dlouhá léta
- bohatá paleta barevného provedení podle vzorníků **RAL a NCS**
- **pant typ Z, typ O a nastavitelný typ DUO**



skrytý pant DUO černý – standard pro bezfalcové provedení kolekce BLACK



skrytý pant DUO bílý – varianta pro bezfalcové provedení



hrana křídla v laminátu v odstínu černá, šedá nebo grafit - varianta (netýká se kolekce BLACK)

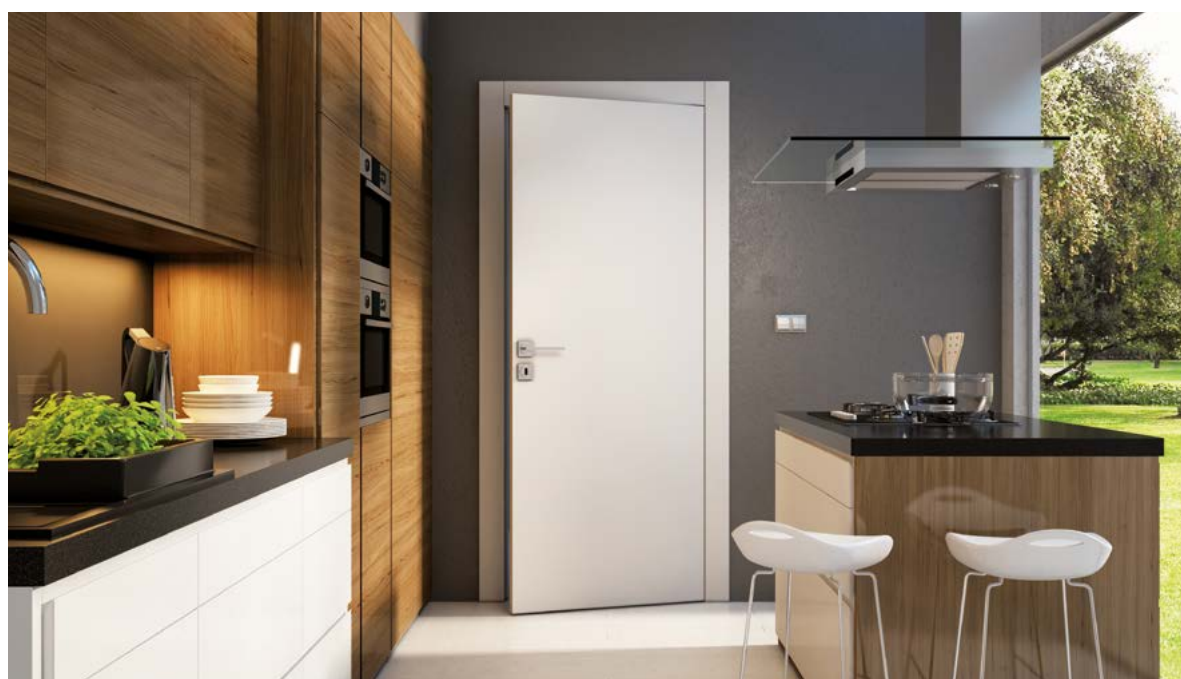

dveře CAMBIO, verze 00, zárubeň nastavitelná systém DIN DUO

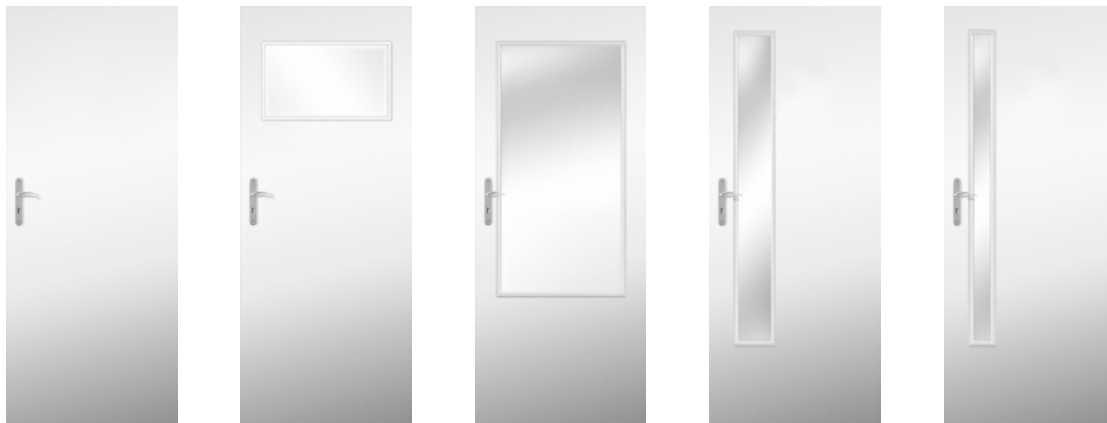

VERZE **00 / V00** **02 / V2S** **03SD / V3SD** **04 / V4SD** **05 / V5SD**

BÍLÁ
BÉŽOVÁ, ŠEDÁ
ČERNÁ

BAREVNÉ PROVEDENÍ

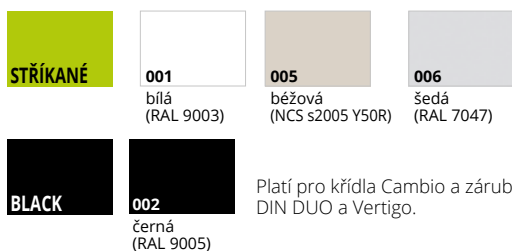

Platí pro křídla Cambio a zárubně DIN, DIN DUO a Vertigo.

VOLITELNÉ BAREVNÉ PROVEDENÍ



doplatek k základní bílé barvě (RAL 9003), šedé (7047), béžové NCS s2005 Y50R podle barevných skupin RAL, NCS (str. 10)

SKUPINA I SKUPINA II SKUPINA III SKUPINA IV SKUPINA V

ZÁRUBNĚ

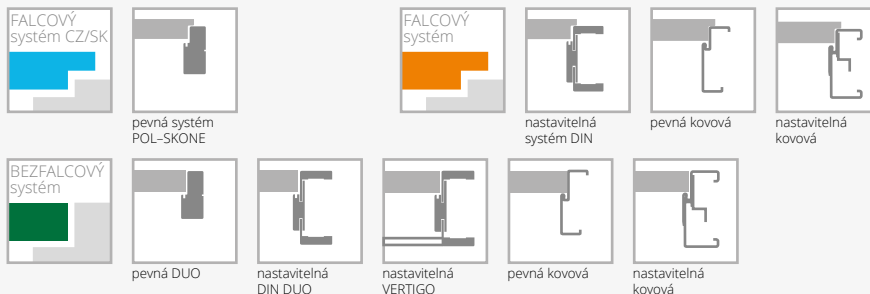

VYBAVENÍ

STANDARDNÍ
sklo matné bílé nebo hladké čiré o tloušťce 4 mm
u verze 03SD tvrzené, matné bílé sklo
jednobodový zámek, rozteč 72 mm (falcový systém) nebo magnetický (bezfalcový systém) zadlabaný, na klíč (rozteč 90 mm), na vložku (rozteč 85 mm) nebo s WC zamykáním – oliva (rozteč 90 mm)
panty stříbrné: typ Z – pro zárubeň systému DIN, typ O – pro kovovou zárubeň („60“-„90“ – 3 ks), typ D – pro dřevěnou zárubeň nebo skrytý DUO nikl satén („60“-„80“ – 2 ks, „90“ – 3 ks)
kolekce BLACK: čelo magnetického zámku a panty DUO ve standardu v černé barvě
DOPLŇKOVÉ (za příplatek)
rozměr „100“ (vzhled zasklení stejně jako u „90“)
rozměr „110“ (vzhled zasklení stejně jako u „90“)
systém REVES (verze 00)
rekuperační seřiznutí bez příplatku
výplň z děrované dřevotřískové desky
výplň z plné dřevotřískové desky (vhodné použít 3 panty na křídle)
třetí pant v křídle nebo nastavitelný čepový pant (cena za 1 ks): typ D, typ C pro šířku „60“-„80“ skrytý DUO pro šířku „60“-„80“
změna standardního pantu DUO na pant DUO v bílé nebo černé barvě (cena za 1 ks)

falcový systém kolekce BLACK: změna odstínu zámku na černý bez příplatku
rám (umožňující samostatné zkrácení dveřního křídla do 50 mm)
rám (umožňující samostatné zkrácení dveřního křídla do 90 mm)
zesílení pod dveřní zavírač
ochrana spodní části rámu proti nadměrnému působení vlhkosti (netýká se křídla s ventilačním seřiznutím)
dveře vyšší 2100 mm (falcový systém), 2140 mm (bezfalcový systém)
dveře vyšší 2200 mm (falcový systém), 2240 mm (bezfalcový systém)
ventilační seřiznutí
tvrzené sklo: verze 02, 04, 05
změna odstínu zámku DUO na černý nebo zlatý (lesk)
hrana křídla v laminátu v odstínu černá, šedá nebo grafit
čiré tvrzené sklo o tloušťce 4 mm

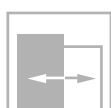
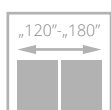
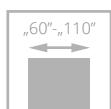

dveře SIMPLE, verze 00, zárubeň nastavitelná systém DIN

SIMPLE



- **pevná konstrukce - dřevěný rám obložený HDF deskami**
- výplň tvoří vrstva se strukturou „**medová plástev**“
- **třívrstvý nátěrový systém** - životnost barvy na dlouhá léta
- bohatá paleta barevného provedení podle vzorníků **RAL a NCS**
- **pant** typ Z, typ O a nastavitelný typ DUO



pohled na frézování



skrytý pant DUO bílý - varianta pro bezfalcové provedení



nový typ frézování



hrana křídla v laminátu v odstínu černá, šedá nebo grafit - varianta (netýká se kolekce BLACK)



dveře SIMPLE, verze 02 (dveře vlevo), verze 00 (dveře vpravo), nastavitelná zárubeň systém DIN



VERZE 00 / V00 01 / V1SD 02 / V2SD 03 / V4SD 04 / V4SM

BÍLÁ
BÉŽOVÁ, ŠEDÁ
ČERNÁ

BAREVNÉ PROVEDENÍ

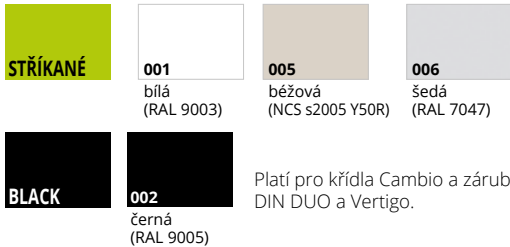

Platí pro křídla Cambio a zárubně DIN, DIN DUO a Vertigo.

VOLITELNÉ BAREVNÉ PROVEDENÍ



doplatek k základní bílé barvě (RAL 9003), šedá (7047), béžové NCS s2005 Y50R podle barevných skupin RAL, NCS (str. 10)

SKUPINA I SKUPINA II SKUPINA III SKUPINA IV SKUPINA V

DVEŘE VYŠŠÍ



ZÁRUBNĚ

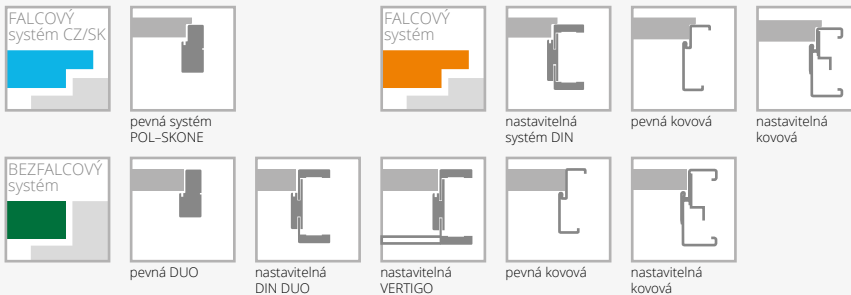

VYBAVENÍ

STANDARDNÍ

sklo matné bílé nebo hladké čiré o tloušťce 4 mm
u verze 01 a 02 tvrzené, matné bílé sklo o tloušťce 4 mm
jednobodový zámek, rozteč 72 mm (falcový systém) nebo magnetický (bezfalcový systém) zadlabaný, na klíč (rozteč 90 mm), na vložku (rozteč 85 mm) nebo s WC zamykáním – oliva (rozteč 90 mm)

panty: typ Z – pro zárubeň systému DIN, typ O – pro kovovou zárubeň („60“-„90“ – 3 ks), typ D – pro dřevěnou zárubeň nebo skrytý DUO nikl satén („60“-„80“ – 2 ks, „90“ – 3 ks)

kolekce BLACK: čelo magnetického zámku a panty DUO ve standardu v černé barvě

DOPLŇKOVÉ (za příplatek)

rozměr „100“ (vzhled zasklení stejně jako u „90“)

rozměr „110“ (vzhled zasklení stejně jako u „90“)

systém REVES (verze 00)

rekuperační seříznutí

bez příplatku

výplň z děrované dřevotřískové desky

výplň z plné dřevotřískové desky (vhodné použít 3 panty na křídle)

třetí pant v křídle nebo nastavitelný čepový pant (cena za 1 ks):

typ D, typ C pro šířku „60“-„80“

skrytý DUO pro šířku „60“-„80“

změna standardního pantu DUO na pant DUO v bílé nebo černé barvě (cena za 1ks)

falcový systém kolekce BLACK: změna odstínu zámku na černý

bez příplatku

rám (umožňující samostatné zkrácení dveřního křídla do 50 mm)

rám (umožňující samostatné zkrácení dveřního křídla do 90 mm)

zesílení pod dveřní závirač

ochrana spodní části rámu proti nadměrnému působení vlhkosti (netýká se křidel s ventilačním seříznutím)

dveře vyšší 2100 mm (falcový systém),

2140 mm (bezfalcový systém)

dveře vyšší 2200 mm (falcový systém),

2240 mm (bezfalcový systém)

ventilační seříznutí

hrana křídla v laminátu v odstínu černá, šedá nebo grafit

tvrzené sklo (verze 03, 04)

čiré tvrzené sklo o tloušťce 4 mm (verze 01, 02)

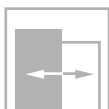
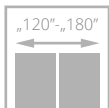
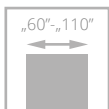

dveře SUBITO, verze 07, nastavitelná zárubeň SYSTEM DIN

SUBITO

NOVINKA

- **pevná konstrukce** – dřevěný rám
- **třívrstvý nátěrový systém** – životnost barvy na dlouhá léta
- pestrá paleta barevného provedení **RAL i NCS**
- **nastavitelný pant** typ C nebo nastavitelný typ DUO



hrana křídla v laminátu v barvě černá, šedá nebo grafit - varianta (netýká se kolekce BLACK)



dveře SUBITO, verze 07, nastavitelná zárubeň SYSTEM DIN

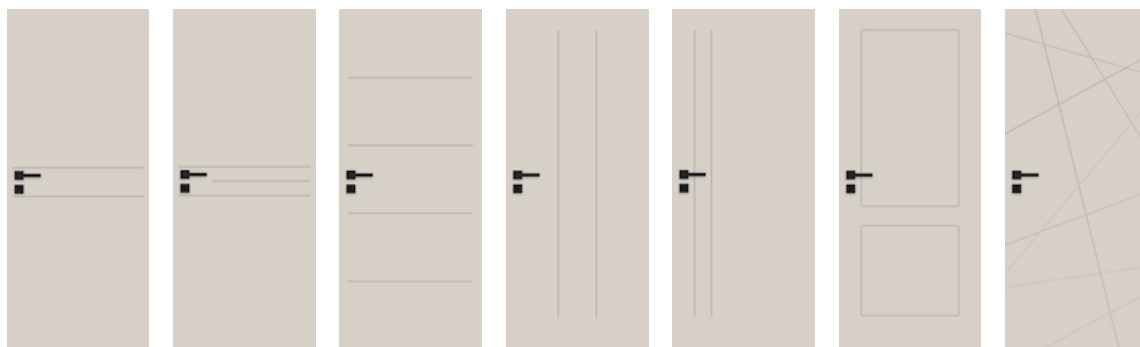

VERZE 01 / VF1 02 / VF2 03 / VF3 04 / VF14 05 / VF15 06 / VF9 07 / VF16

BÍLÁ
BÉŽOVÁ, ŠEDÁ
ČERNÁ

BAREVNÉ PROVEDENÍ

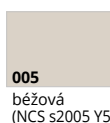

Platí pro křídla Subito a zárubně DIN, DIN DUO a Vertigo.

VOLITELNÉ BAREVNÉ PROVEDENÍ



odstíny vzorníku RAL a NCS (kromě metalických)

doplatek k základní bílé barvě (RAL 9003), šedé (7047), béžové NCS s2005 Y50R podle barevných skupin RAL, NCS (str. 10)

SKUPINA I SKUPINA II SKUPINA III SKUPINA IV SKUPINA V

ZÁRUBNĚ



HYBAVNÍ

STANDARDNÍ

jednobodový zámek, rozteč 72 mm (falcový systém) nebo magnetický (bezfalcový systém) zadlabaný, na klíč (rozteč 90 mm), na vložku (rozteč 85 mm) nebo s WC zamykáním – oliva (rozteč 90 mm)

panty: typ O – pro zárubeň systému DIN, typ O – pro kovovou zárubeň („60“-„90“ – 3 ks), typ O – pro dřevěnou zárubeň („60“-„80“ – 3 ks, „90“ – 3 ks) nebo skrytý DUO nikl satén („60“-„80“ – 2 ks, „90“ – 3 ks)

DOPLŇKOVÉ (za příplatek)

rozměr „100“

rozměr „110“

systém REVES

rekuperační seřiznutí

bez příplatku

výplň z děrované dřevotřískové desky

výplň z plně dřevotřískové desky (vhodné použít 3 panty na křídle)

třetí pant v křídle:

typ C pro šířku „60“-„80“

skrytý DUO pro šířku „60“-„80“

změna standardního pantu DUO na pant DUO v bílé barvě (cena za 1 ks)

falcový systém kolekce BLACK:

změna barvy zámků na černý

bez příplatku

rám (umožňující samostatné zkrácení dveřního křídla do 50 mm)

rám (umožňující samostatné zkrácení dveřního křídla do 90 mm)

zesílení pod dveřní závěs

ochrana spodní části rámu proti nadměrnému působení vlhkosti (netýká se křidel s ventilačním seřiznutím)

dveře vyšší 2100 mm (falcový systém),

2140 mm (bezfalcový systém)

dveře vyšší 2200 mm (falcový systém),

2240 mm (bezfalcový systém)

ventilační seřiznutí

hrana křídla v laminátu v barvě černá, šedá nebo grafit

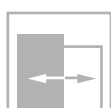
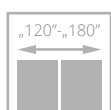
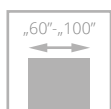

dveře SUBLIME, verze B12, zárubeň nastavitelná systém DIN

SUBLIME



- **pevná konstrukce – dřevěný rám obložený HDF deskami**
- výplň tvoří **plná dřevotříska**
- **třívrstvý nátěrový systém** – životnost barvy na dlouhá léta
- bohatá paleta barevného provedení podle vzorníků **RAL a NCS**
- **nastavitelný pant typ Z, typ O a nastavitelný typ DUO**



frézování na povrchu křídla v šířce 30 mm u verze B9



frézování na povrchu křídla v šířce 15 mm u verze B12



frézování na povrchu křídla v šířce 4 mm u verzí A1–A3 a B2–B6



hrana křídla v laminátu v odstínu černá, šedá nebo grafit - varianta (netýká se kolekce BLACK)



dveře SUBLIME, verze B12, zárubeň nastavitelná systém DIN

FALCOVÝ SYSTÉM



VERZE A0 / V00 A1 / VF1 A2 / VF2 A3 / VF3 B2 / VF4 B4 / VF5 B6 / VF6 B9 / VF7 B12 / VF8

BÍLÁ
BÉŽOVÁ, ŠEDÁ
ČERNÁ



BAREVNÉ PROVEDENÍ

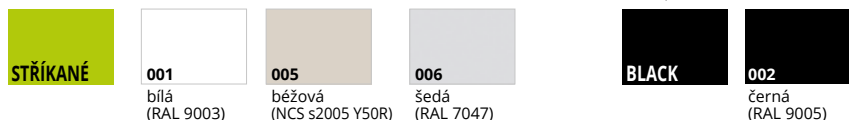

Platí pro křídla Sublime a zárubně DIN, DIN DUO a Vertigo.

VOLITELNÉ BAREVNÉ PROVEDENÍ



doplatek k základní bílé barvě (RAL 9003), šedé (7047), béžové NCS s2005 Y50R podle barevných skupin RAL, NCS (str. 10)

SKUPINA I SKUPINA II SKUPINA III SKUPINA IV SKUPINA V

ZÁRUBNĚ

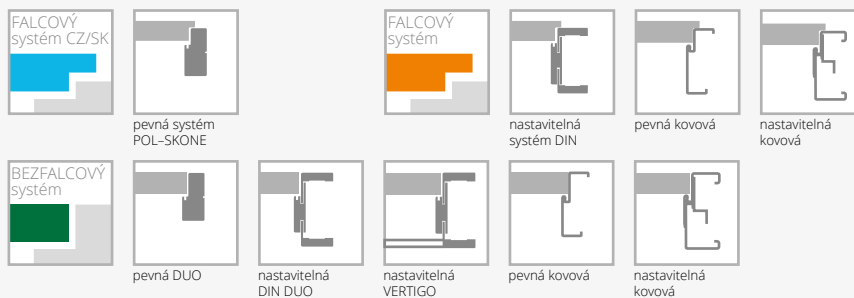

VYBAVENÍ

STANDARDNÍ	<p>jednobodový zámek, rozteč 72 mm (falcový systém) nebo magnetický (bezfalcový systém) zadlabaný, na klíč (rozteč 90 mm), na vložku (rozteč 85 mm) nebo s WC zamykáním – oliva (rozteč 90 mm)</p> <p>panty: typ Z – pro zárubeň systému DIN, typ O – pro kovovou zárubeň („60“-„90“ – 3 ks), typ C – pro dřevěnou zárubeň („60“-„80“ – 2 ks, „90“ – 3 ks) nebo skrytý DUO nikl satén („60“-„70“ – 2 ks, „80“-„90“ – 3 ks)</p> <p>dveře vyšší než je standard - netyčky rozmístěné frézování</p> <p>kolekce BLACK: čelo magnetického zámku a panty DUO ve standardu v černé barvě</p> <p>verze B9 širší frézování, verze B12, A1-A3, B2-B6 užší frézování</p>
DOPLŇKOVÉ (za příplatek)	<p>rozměr „100“</p> <p>systém REVES</p> <p>rekuperační seříznutí bez příplatku</p> <p>výplň z plné dřevotřískové desky (vhodné použití 3 panty na křídle)</p>

třetí pant v křídle:	typ C pro šířku „60“-„80“ skrytý DUO pro šířku „60“-„70“
změna standardního pantu DUO na pant DUO v bílé nebo černé barvě (cena za 1 ks)	
změna odstínu zámku DUO na černý nebo zlatý (lesk)	
falcový systém kolekce BLACK: změna odstínu pantu typ T na černý (cena za 1 ks)	
změna odstínu zámku na černý	bez příplatku
rám (umožňující samostatné zkrácení dveřního křídla do 50 mm)	
rám (umožňující samostatné zkrácení dveřního křídla do 90 mm)	
zesílení pod dveřní závirač	
ventilací seříznutí	
ochrana spodní části rámu proti nadměrnému působení vlhkosti (netýká se křidel s ventilacím seříznutím)	
dveře vyšší 2100 mm (falcový systém), 2140 mm (bezfalcový systém)	
dveře vyšší 2200 mm (falcový systém), 2240 mm (bezfalcový systém)	
hrana křídla v laminátu v odstínu černá, šedá nebo grafit	

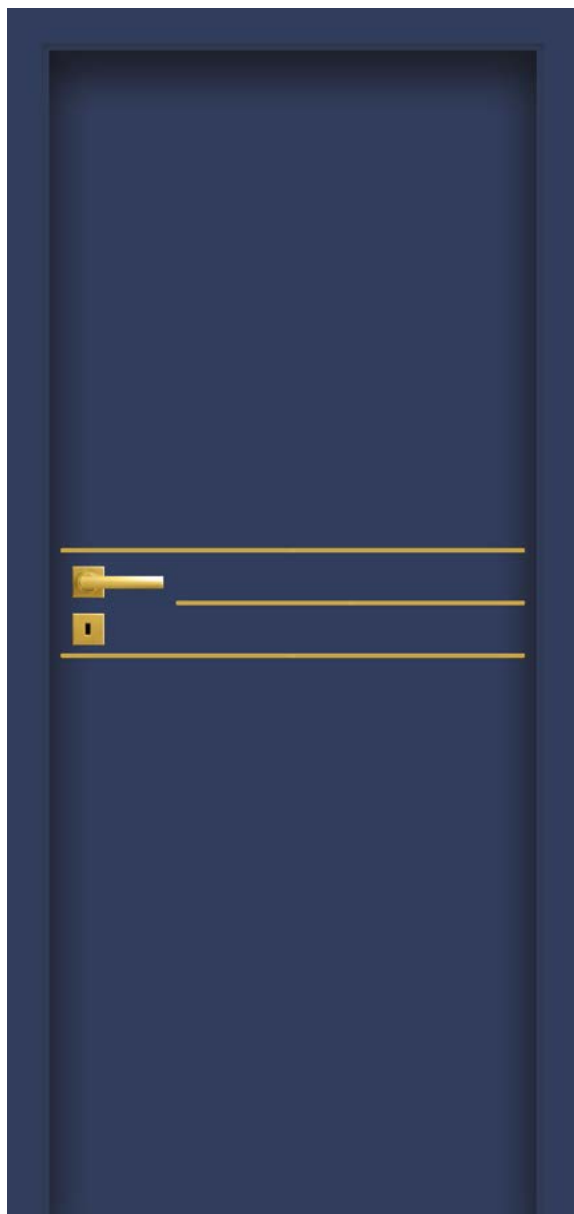
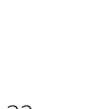
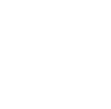
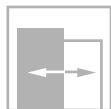
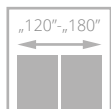
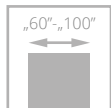

dveře TIARA, verze W02, RAL 5011, zárubeň nastavitelná systém DIN

TIARA

Inspirujte se
INDIGO BLUE

- **pevná konstrukce – dřevěný rám obložený HDF deskami**
- výplň tvoří **plná dřevotřískka**
- **třívrstvý nátěrový systém** – životnost barvy na dlouhá léta
- bohatá paleta barevného provedení podle vzorníků **RAL a NCS**
- **nastavitelný pant typ Z, typ O a nastavitelný typ DUO**



standard: ozdobné hliníkové lišty na povrchu křídla v odstínu chrom matný



skrytý pant DUO bílý – varianta pro bezfalcové provedení



volitelné: ozdobné hliníkové lišty na povrchu křídla v černé, zlaté (lesk) barvě nebo odstínu chrom (lesk) – str. 153



skrytý pant DUO černý – standard pro bezfalcové provedení kolekce BLACK



dveře TIARA, verze W02, zárubeň nastavitelná DIN DUO

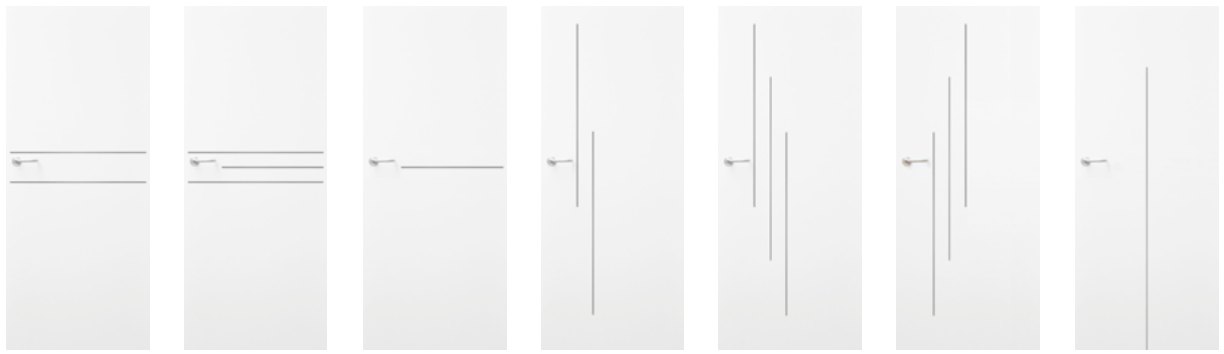

VERZE **W01 / VD1** **W02 / VD2** **W07 / VD7** **W03 / VD3** **W04 / VD4** **W06 / VD6** **W08 / VD8**

BÍLÁ
BÉŽOVÁ, ŠEDÁ
ČERNÁ

BAREVNÉ PROVEDENÍ

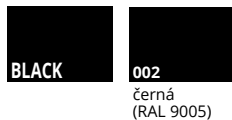
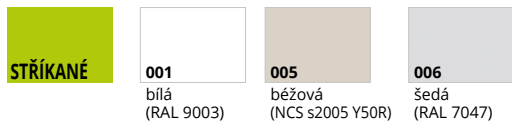

Platí pro křídla Tiara a zárubně DIN, DIN DUO a Vertigo.



hrana křídla v laminátu v odstínu černá, šedá nebo grafit - varianta (netýká se kolekce BLACK)

VOLITELNÉ BAREVNÉ PROVEDENÍ



doplatek k základní bílé barvě (RAL 9003), šedé (7047), béžové NCS s2005 Y50R podle barevných skupin RAL, NCS (str. 10)

SKUPINA I SKUPINA II SKUPINA III SKUPINA IV SKUPINA V

ZÁRUBNĚ

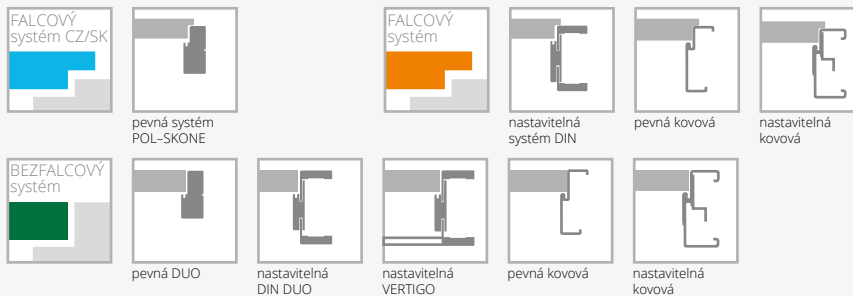

VYBAVENÍ

STANDARDNÍ	<p>jednobodový zámek, rozteč 72 mm (falcový systém) nebo magnetický (bezfalcový systém) zadlabaný, na klíč (rozteč 90 mm), na vložku (rozteč 85 mm) nebo s WC zamykáním – oliva (rozteč 90 mm)</p> <p>panty: typ Z – pro zárubeň systému DIN, typ O – pro kovovou zárubeň („60“-„90“ – 3 ks), typ C – pro dřevěnou zárubeň („60“-„80“ – 2 ks, „90“ – 3 ks) nebo skrytý DUO nikl satén („60“-„70“ – 2 ks, „80“-„90“ – 3 ks)</p> <p>kolekce BLACK: čelo magnetického zámku a panty DUO ve standardu v černé barvě</p> <p>verze W08: ventilační seříznutí ani osazení větrací mřížkou není možné</p>
DOPLŇKOVÉ (za příplatek)	<p>rozměr „100“</p> <p>systém REVES</p> <p>rekuperační seříznutí</p> <p>třetí pant v křídle:</p> <p>typ C pro šířku „60“-„80“</p> <p>skrytý DUO pro šířku „60“-„70“</p>

<p>změna standardního pantu DUO na pant DUO v bílé nebo černé barvě (cena za 1ks)</p> <p>falcový systém kolekce BLACK: změna odstínu zámku na černý</p> <p>rám (umožňující samostatné zkrácení dveřního křídla do 50 mm) (netýká se verze W08)</p> <p>rám (umožňující samostatné zkrácení dveřního křídla do 90 mm) (netýká se verze W08)</p> <p>ochrana spodní části rámu proti nadměrnému působení vlhkosti (netýká se křídla s ventilačním seříznutím)</p> <p>dveře vyšší 2100 mm (falcový systém), 2140 mm (bezfalcový systém)</p> <p>dveře vyšší 2200 mm (falcový systém), 2240 mm (bezfalcový systém)</p> <p>ventilační seříznutí</p> <p>ozdobné hliníkové lišty na povrchu křídla v černé, zlaté (lesk) barvě nebo odstínu chrom lesk</p> <p>změna odstínu zámku DUO na černý nebo zlatý (lesk)</p> <p>hrana křídla v laminátu v odstínu černá, šedá nebo grafit</p>	<p>bez příplatku</p> <p>bez příplatku</p> <p>bez příplatku</p> <p>bez příplatku</p> <p>bez příplatku</p> <p>bez příplatku</p> <p>bez příplatku</p> <p>bez příplatku</p>
---	---

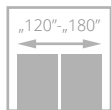
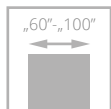

dveře ESTATO, verze A02, zárubeň nastavitelná systém DIN

ESTATO



- **pevná konstrukce** – dřevěný rám obložený HDF deskami
- výplň tvoří **plná dřevotříská**
- **třívrstvý nátěrový systém** – životnost barvy na dlouhá léta"
- bohatá paleta barevného provedení podle vzorníků **RAL a NCS**
- **tvrdé bezpečnostní sklo** v matné bílé barvě s tloušťkou 6 mm nebo **laminované sklo VSG 44.2 v černé barvě**
- **nastavitelný pant typ Z, typ O a nastavitelný typ DUO**



frézování na povrchu křídla



laminované sklo v matné bílé barvě



hrana křídla v laminátu v odstínu černá, šedá nebo grafit - varianta (netýká se kolekce BLACK)



sklo v černém odstínu - volitelně

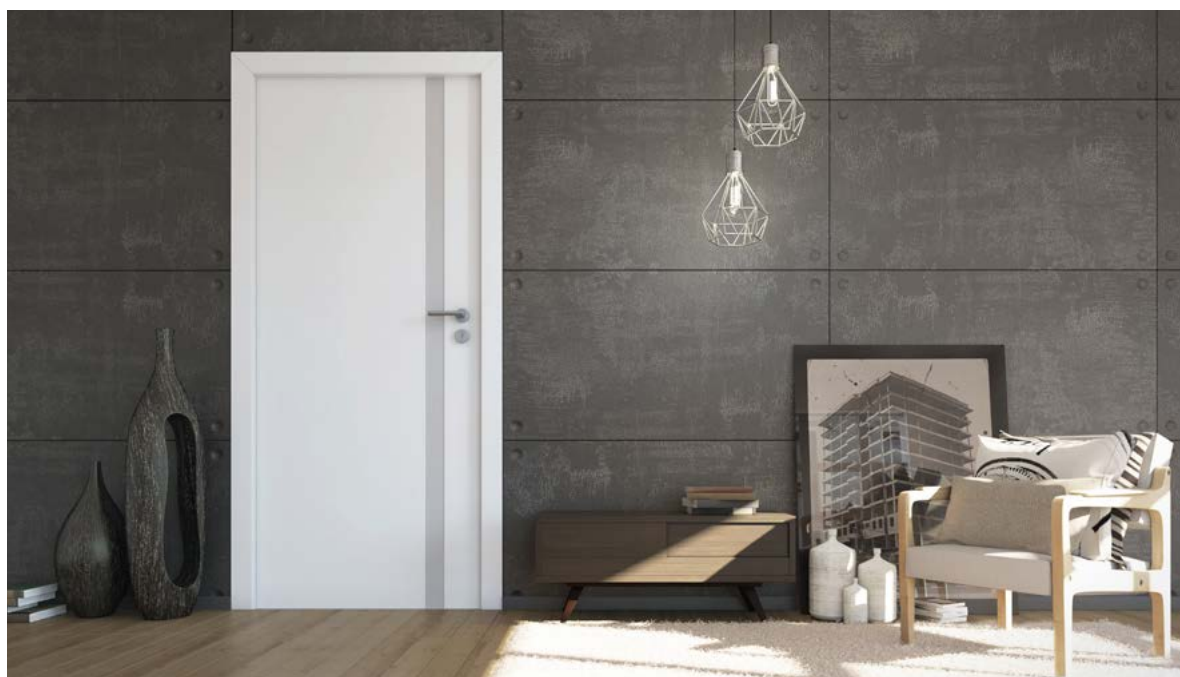

dveře ESTATO, verze A01, zárubeň nastavitelná systém DIN



SKLO BÍLÉ

VERZE A01 / V1SA A02 / V2SA A03 / V3SA B1 / VF11 B2 / VF12 B3 / VF13
 BÍLÁ
 BÉŽOVÁ, ŠEDÁ



LAMINOVANÉ SKLO ČERNÉ

VRSTVENÉ – LAMINOVANÉ SKLO BÍLÉ MATNÉ

VERZE A01 / V1SA A02 / V2SA A03 / V3SA A01 / V1SA A02 / V2SA A03 / V3SA
 BÍLÁ
 BÉŽOVÁ, ŠEDÁ

BAREVNÉ PROVEDENÍ

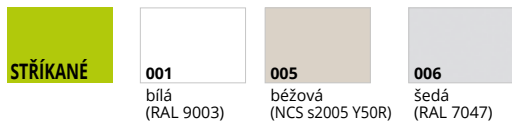

VOLITELNÉ BAREVNÉ PROVEDENÍ



doplatek k základní bílé barvě (RAL 9003), šedé (7047), béžové NCS s2005 Y50R podle barevných skupin RAL, NCS (str. 10)

SKUPINA I SKUPINA II SKUPINA III SKUPINA IV SKUPINA V

ZÁRUBNĚ

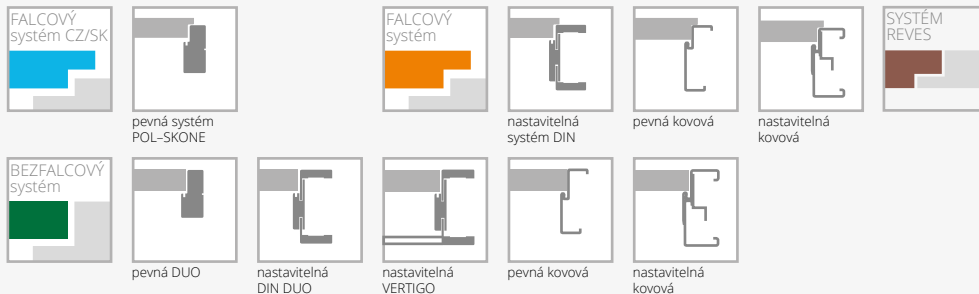

VYBAVENÍ

STANDARDNÍ
 tvrzené sklo matné bílé o tloušťce 6 mm (verze A01-58 mm, A02-208 mm, A03-280 mm)*
 laminované sklo 44.2 v černé nebo matné bílé barvě s tloušťkou 8,5 mm (verze A01- 54 mm, A02 - 205 mm, A03 - 276 mm)
 jednobodový zámek, rozteč 72 mm (falcový systém) nebo magnetický (bezfalcový systém) zadlabaný, na klíč (rozteč 90 mm), na vložku (rozteč 85 mm) nebo s WC zamykáním - oliva (rozteč 90 mm)
 panty: typ Z - pro zárubeň systému DIN, typ O - pro kovovou zárubeň („60“-„90“ - 3 ks), typ C - pro dřevěnou zárubeň („60“-„80“ - 2 ks, „90“ - 3 ks) nebo skrytý DUO nikl satén („60“-„70“ - 2 ks, „80“-„90“ - 3 ks)
DOPLŇKOVÉ (za příplatek)
 rozměr „100“
 systém REVES
 výplň z plné dřevotřískové desky (vhodné použití 3 panty na křídle)
 třetí pant v křídle:
 typ C pro šířku „60“-„80“
 skrytý DUO pro šířku „60“-„70“
 změna standardního pantu DUO na pant DUO v bílé barvě (cena za 1ks)

falcový systém kolekce BLACK:
 změna odstínu pantu typ T na černý (cena za 1ks)
 změna odstínu zámku na černý bez příplatku
 rám (umožňující samostatné zkrácení dveřního křídla do 50 mm) (netýká se verze A01, A02, A03)
 rám (umožňující samostatné zkrácení dveřního křídla do 90 mm) (netýká se verze A01, A02, A03)
 zesílení pod dveřní zavírač (netýká se verze A01, A02, A03)
 ochrana spodní části rámu proti nadměrnému působení vlhkosti (netýká se křídla s ventilačním seříznutím) (netýká se verze A01, A02, A03)
 dveře vyšší 2100 mm (falcový systém), 2140 mm (bezfalcový systém) (netýká se v. A01, A02, A03)
 dveře vyšší 2200 mm (falcový systém), 2240 mm (bezfalcový systém) (netýká se v. A01, A02, A03)
 ventilační seříznutí (týká se verze B1, B2, B3)
 ventilační seříznutí A01 v šířce „60“ - „100“
 ventilační seříznutí A02, A03 v šířce „70“ - „100“
 tvrzené sklo o tloušťce 6 mm v odstínu grafit nebo hnědé
 posuvné provedení (netýká se verze A01) str. 104-108
 hrana křídla v laminátu v odstínu černá, šedá nebo grafit

*možná tolerance +/- 1-2 mm

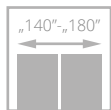
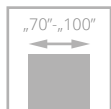

dveře ESTATO, verze A02, zárubeň nastavitelná systém DIN

PALAZZO

NOVINKA

- **pevná konstrukce – dřevěný rám**
- **unikátní vzor**
- výplň tvoří **plná dřevotříska**
- **třívrstvý nátěrový systém** – životnost barvy na dlouhá léta"
- bohatá paleta barevného provedení podle vzorníků **RAL a NCS**
- **nastavitelný pant typ Z a nastavitelný typ DUO**



frézování na povrchu křídla



dveře ESTATO, verze A01, zárubeň nastavitelná systém DIN



VERZE W00

BÍLÁ
BÉŽOVÁ, ŠEDÁ
ČERNÁ

BAREVNÉ PROVEDENÍ



Platí pro zárubně DIN, DIN DUO a Vertigo.

VOLITELNÉ BAREVNÉ PROVEDENÍ



odstíny vzorníku RAL a NCS (kromě metalických)

doplatek k základní bílé barvě (RAL 9003), šedé (7047), béžové NCS s2005 Y50R podle barevných skupin RAL, NCS (str. 10)

SKUPINA I SKUPINA II SKUPINA III SKUPINA IV SKUPINA V

ZÁRUBNĚ



VYBAVENÍ

STANDARDNÍ

jednobodový zámeček, rozteč 72 mm (falcový systém) nebo magnetický (bezfalcový systém) zadlabaný, na klíč (rozteč 90 mm), na vložku (rozteč 85 mm) nebo s WC zamykáním – oliva (rozteč 90 mm)
panty: typ Z – pro zárubeň systému DIN, typ C – pro dřevěnou zárubeň („60“-„80“ – 2 ks, „90“ – 3 ks) nebo skrytý DUO nikl satén („60“-„70“ – 2 ks, „80“-„90“ – 3 ks)
nelze použít dveřní zavírač

DOPLŇKOVÉ (za příplatek)

rozměr „100“
systém REVES
rekuperační seříznutí bez příplatku
třetí pant v křídle:
typ C pro šířku „60“-„80“
skrytý DUO pro šířku „60“-„70“
změna standardního pantu DUO na pant DUO v bílé barvě (cena za 1ks)
ochrana spodní části rámu proti nadměrnému působení vlhkosti (netýká se křídel s ventilačním seříznutím)
ventilační seříznutí

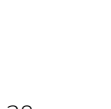
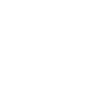
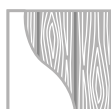
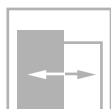
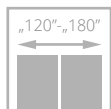
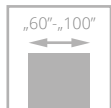

dveře VERTIGO, verze W03, zárubeň nastavitelná systém DIN

VERTIGO



- **pevná konstrukce s dřevěným rámem obloženým HDF deskami**
- **třívrstvý nátěrový systém** – životnost barvy na dlouhá léta
- bohatá paleta barevného provedení podle vzorníků **RAL a NCS**
- **tvrdé bezpečnostní sklo** v matné bílé barvě s tloušťkou 6 mm
- nastavitelný pant typ C a nastavitelný typ DUO



rámeček



skrytý pant DUO bílý – varianta pro bezfalcové provedení



standardní spojovací lišt pod úhlem 45° zárubeň DIN DUO



dveře VERTIGO, verze W02, zárubeň nastavitelná systém VERTIGO



VERZE W00 / V01 0SD / V1SD W02 / V02 W02S1 / V2SD

BÍLÁ
BÉŽOVÁ, ŠEDÁ
ČERNÁ



VERZE W03 / V03 W03S1 / V3S1 W03S2 / V3S2 W03S3 / V3S3

BÍLÁ
BÉŽOVÁ, ŠEDÁ
ČERNÁ

BAREVNÉ PROVEDENÍ

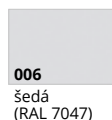

Platí pro křídla Vertigo W00, W02, W03 a zárubně DIN, DIN DUO a Vertigo.

VOLITELNÉ BAREVNÉ PROVEDENÍ



odstíny vzorníku RAL a NCS (kromě metalických)

doplatek k základní bílé barvě (RAL 9003), šedé (7047), béžové NCS s2005 Y50R podle barevných skupin RAL, NCS (str. 10)

SKUPINA I SKUPINA II SKUPINA III SKUPINA IV SKUPINA V

ZÁRUBNĚ



VYBAVENÍ

STANDARDNÍ	rekuperační seřiznutí	bez příplatku
tvrdé sklo matné bílé o tloušťce 6 mm	systém REVES (verze W00, W02, W03) (nad rozsah ZW5 je úhel otevření dveří 87°)	
nelze použít čiré sklo	třetí pant v křídle:	
jednobodový zámek, rozteč 72 mm (falcový systém) nebo magnetický (bezfalcový systém) zadlabaný, na klíč (rozteč 90 mm), na vložku (rozteč 85 mm) nebo s WC zamykáním – oliva (rozteč 90 mm)	typ C pro šířku „60“-„80“	
panty: typ Z – pro zárubeň systému DIN, typ O – pro kovovou zárubeň („60“-„90“ – 3 ks), typ C – pro dřevěnou zárubeň nebo skrytý DUO nikl satén („60“-„80“ – 2 ks, „90“ – 3 ks)	skrytý DUO pro šířku „60“-„80“	
nelze použít dveřní zavírač	změna standardního pantu DUO na pant DUO v bílé nebo černé barvě (cena za 1ks)	
kolekce BLACK: čelo magnetického zámku a panty DUO ve standardu v černé barvě	falcový systém kolekce BLACK: změna odstínu zámku na černý	bez příplatku
DOPLŇKOVÉ (za příplatek)	ochrana spodní části rámu proti nadměrnému působení vlhkosti (netýká se křidel s ventilačním seřiznutím)	
rozměr „100“	dveře vyšší 2140 (bezfalcový systém)	
	ventilační seřiznutí	

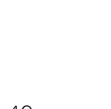
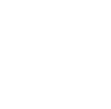
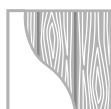
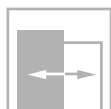
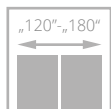
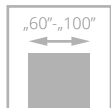

dveře VILANO, verze W00, zárubeň nastavitelná DIN

VILANO



- **pevná konstrukce s dřevěným rámem obloženým HDF deskami**
- **třívrstvý nátěrový systém** – životnost barvy na dlouhá léta
- bohatá paleta barevného provedení podle vzorníků **RAL a NCS**
- **tvrdé bezpečnostní sklo** v matné bílé barvě s tloušťkou 6 mm
- nastavitelný pant typ C a nastavitelný typ DUO



skrytý pant DUO bílý – varianta pro bezfalcové provedení



profil rámečku



dveře VILANO, verze W00, zárubeň nastavitelná DIN

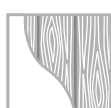
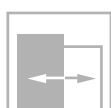
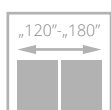
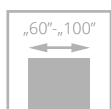

pro křídla s ventilací



dveře MODERN, verze 02, zárubeň nastavitelná systém DIN

MODERN



- **pevná konstrukce s dřevěným rámem obloženým HDF deskami**
- **třívrstvý nátěrový systém** – životnost barvy na dlouhá léta
- bohatá paleta barevného provedení podle vzorníků **RAL a NCS**
- nastavitelný pant typ C a nastavitelný typ DUO



profil rámu křídla



skrytý pant DUO bílý – varianta pro bezfalcové provedení



obložková a horní lišta natíraná



dveře MODERN, verze 02 s horní lištou, zárubeň nastavitelná systém DIN



VERZE 01 / V01 01S6 / V1S6 02 / V02 02S6 / V2S6

BÍLÁ
BÉŽOVÁ, ŠEDÁ
ČERNÁ



VERZE 05 / V05 05S8 / V5S8 08 / V08 08S10 / V8S10

BÍLÁ
BÉŽOVÁ, ŠEDÁ
ČERNÁ

BAREVNÉ PROVEDENÍ



Platí pro křídla Modern 01, 02, 05, 08 a zárubně DIN, DIN DUO a Vertigo.

VOLITELNÉ BAREVNÉ PROVEDENÍ



odstíny vzorníku RAL a NCS (kromě metalických)

doplatek k základní bílé barvě (RAL 9003), šedé (7047), béžové NCS s2005 Y50R podle barevných skupin RAL, NCS (str. 10)

SKUPINA I SKUPINA II SKUPINA III SKUPINA IV SKUPINA V

ZÁRUBNĚ



VYBAVENÍ

STANDARDNÍ	DOPLŇKOVÉ (za příplatek)
sklo matné bílé nebo hladké čiré o tloušťce 4 mm	rozměr „100“
dřevěné příčky	rekuperační seříznutí
jednobodový zámek, rozteč 72 mm (falcový systém) nebo magnetický (bezfalcový systém) zadlabaný, na klíč (rozteč 90 mm), na vložku (rozteč 85 mm) nebo s WC zamykáním – oliva (rozteč 90 mm)	systém REVES (verze 01, 02, 05, 08)
panty: typ C – pro dřevěnou zárubeň („60“-„80“ – 2 ks, „90“ – 3 ks), typ Z – pro zárubeň systému DIN, typ O – pro kovovou zárubeň („60“-„90“ – 3 ks), nebo skrytý DUO nikl satén („60“-„80“ – 2 ks, „90“ – 3 ks)	třetí pant v křídle: typ C pro šířku „60“-„80“ skrytý DUO pro šířku „60“-„80“
nelze použít dveřní zavírač	změna standardního pantu DUO na pant DUO v bílé nebo černé barvě (cena za 1ks)
kolekce BLACK: čelo magnetického zámku a panty DUO ve standardu v černé barvě	falcový systém kolekce BLACK: změna odstínu zámku na černý
	ochrana spodní části rámu proti nadměrnému působení vlhkosti (netýká se křidel s ventilačním seříznutím)
	dveře vyšší 2140 mm (bezfalcový systém)
	ventilační seříznutí

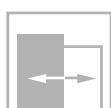
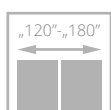
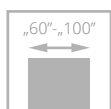

pro křídla
s ventilací



dveře MODENA, verze 02, zárubeň nastavitelná systém DIN

MODENA

- **pevná konstrukce s dřevěným rámem obloženým HDF deskami**
- **třívrstvý nátěrový systém** – životnost barvy na dlouhá léta
- bohatá paleta barevného provedení podle vzorníků RAL a NCS
- nastavitelný pant typ C a nastavitelný typ DUO



profil rámu křídla



dveře MODENA, verze 08, zárubeň nastavitelná systém DIN DUO



VERZE **02 / V02** **05 / V05** **08 / V08**

BÍLÁ
BÉŽOVÁ, ŠEDÁ
ČERNÁ

**BAREVNÉ
PROVEDENÍ**

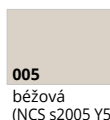

Platí pro zárubně DIN, DIN DUO a Vertigo.

**VOLITELNÉ
BAREVNÉ
PROVEDENÍ**



odstíny
vzorníku RAL
a NCS (kromě
metalických)

doplatek k základní bílé barvě (RAL 9003), šedé (7047), béžové NCS s2005 Y50R podle barevných skupin RAL, NCS (str. 10)

SKUPINA I SKUPINA II SKUPINA III SKUPINA IV SKUPINA V

ZÁRUBNĚ



VYBAVENÍ

STANDARDNÍ
jednobodový zámeček, rozteč 72 mm (falcový systém) nebo magnetický (bezfalcový systém) zadlabaný, na klíč (rozteč 90 mm), na vložku (rozteč 85 mm) nebo s WC zamykáním – oliva (rozteč 90 mm)
panty: typ Z – pro zárubeň systému DIN („60“-„90“ – 3 ks), typ C – pro dřevěnou zárubeň, nebo skrytý DUO niki satěn („60“-„80“ – 2 ks, „90“ – 3 ks)
nelze použít dveřní zavírač

DOPLŇKOVÉ (za příplatek)
rozměr „100“
systém REVES
rekuperační seříznutí bez příplatku
třetí pant v křídle:
typ K pro šířku „60“-„80“
skrytý DUO pro šířku „60“-„80“
změna standardního pantu DUO na pant DUO v bílé nebo černé barvě (cena za 1ks)
ventilační seříznutí
ochrana spodní části rámu proti nadměrnému působení vlhkosti (netýká se křídle s ventilačním seříznutím)
dveře vyšší 2140 mm (bezfalcový systém)

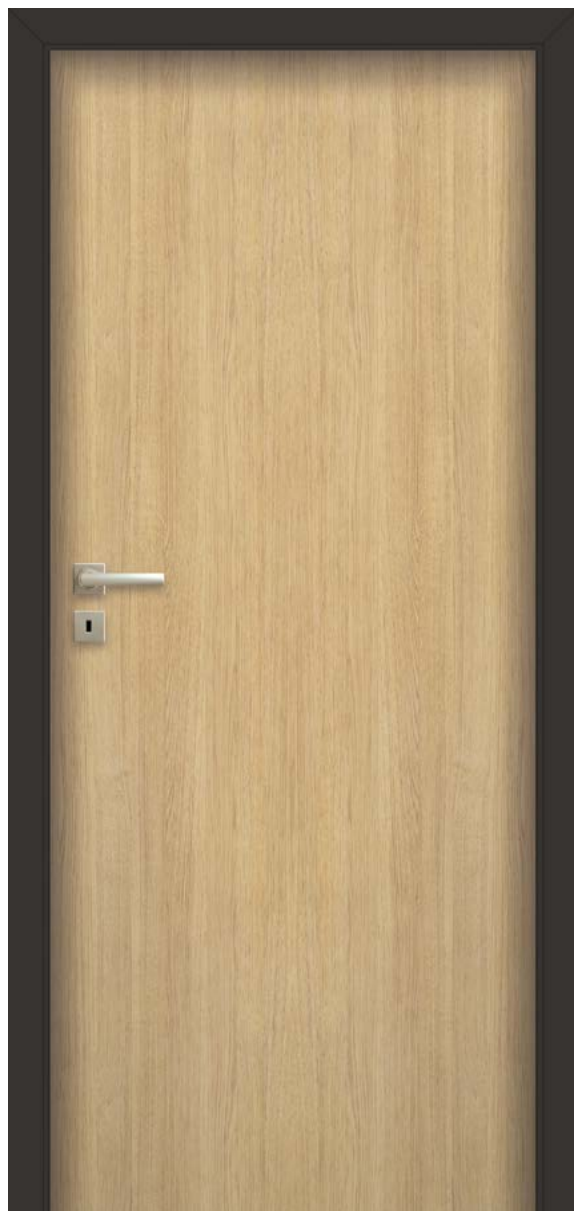
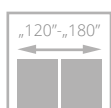
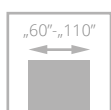

LOFTY

- **pevná konstrukce - dřevěný rám obložený HDF deskami**
- výplň tvoří **plná dřevotříska**
- pant typ Z, zesílený typ O a nastavitelný typ DUO

dveře LOFTY, verze W00, nastavitelná zárubeň SYSTÉM DIN barva dveře black



dveře LOFTY, verze W00, nastavitelná zárubeň DIN černá barva 244



CENA KOMPLETU
=
CENA KŘÍDLA
+
CENA ZÁRUBNĚ DIN/DIN DUO
(244 nebo 644 černá)
nebo
CENA ZÁRUBNĚ HARMONY
(černá RAL 9005)
nebo
CENA KOVOVÉ ZÁRUBNĚ

VERZE W00 / V00

ECO TOP
LAMISTONE CPL
SILKSTONE
DÝHOVANÉ A
DÝHOVANÉ D

**BAREVNÉ
PROVEDENÍ**

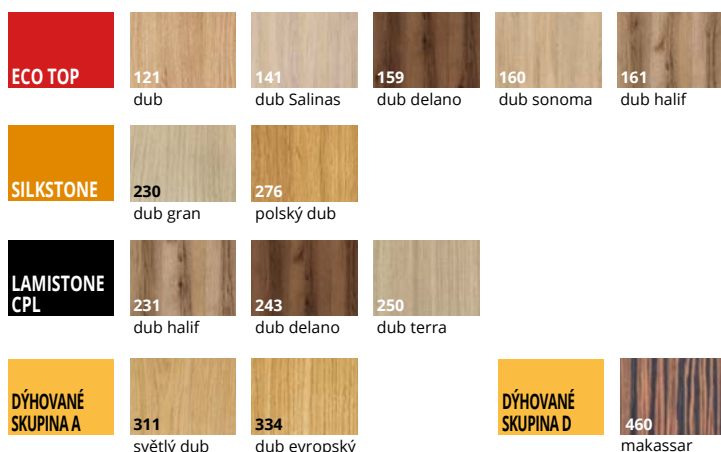

ZÁRUBNĚ

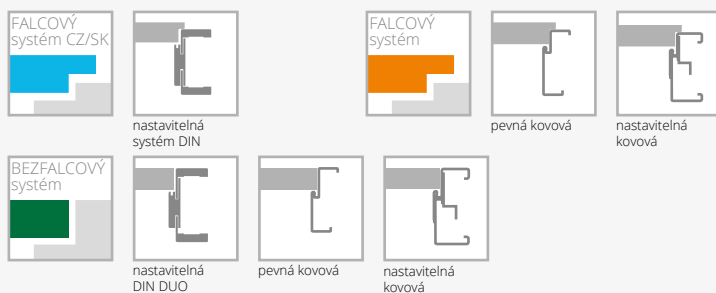

VYBAVENÍ

STANDARDNÍ	<p>ráh (umožňující samostatné zkrácení dveřního křídla do 50 mm)</p> <p>ráh (umožňující samostatné zkrácení dveřního křídla do 90 mm)</p> <p>zesílení pod dveřní zavírač</p> <p>ochrana spodní části rámu proti nadměrnému působení vlhkosti (netýká se křídla s ventilačním seříznutím)</p> <p>dveře vyšší 2100 mm (falcový systém), 2140 mm (bezfalcový systém)</p> <p>dveře vyšší 2200 mm (falcový systém), 2240 mm (bezfalcový systém)</p> <p>ventilační seříznutí</p> <p>hrana křídla v černé barvě: bez příplatku</p> <p>hrana ABS v barvě černé nebo dub polský (týká se pouze falcového systému)</p>
DOPLŇKOVÉ (za příplatek)	<p>rozměr „100“</p> <p>rozměr „110“</p> <p>systém REVES</p> <p>rekuperační seříznutí bez příplatku</p> <p>třetí pant v křídle nebo nastavitelný čepový pant (cena za 1 ks):</p> <p>skrytý DUO pro šířku „60“-„80“</p>

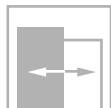
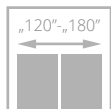
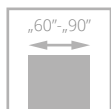

pro křídla s ventilací



dveře ARCO, verze W03P, zárubeň nastavitelná systém DIN

ARCO



- **pevná konstrukce** rámu z vysoce kvalitní MDF desky
- certifikát FSC Mix dostupný na dotaz zákazníka



rám má svíslou kresbu, panely a výplň vodorovnou



panely, zasklení



za příplatek: **laminované sklo VSG 22.1 v černé barvě - NOVINKA**



Značka odpovědného lesnictví

ARCO s certifikátem FSC Mix dostupný na dotaz zákazníka



dveře ARCO, verze W02 (dveře vlevo i vpravo), zárubeň nastavitelná DIN



VERZE W02P / V02 W2S / V2S2 W02 / V2S5 W2D / V1SD W03P / V03 W3S / V3S2 W03 / V3S5 W5P / V4S2 W5S / V4S4 W05 / V4S3

ECO TOP
SILKSTONE
LAMISTONE



VERZE W06 / V05 W6S1 / V5S1 W6S2 / V5S2 W6S3 / V5S3 W07 / V06 W07S1 / V6S1 W07S3 / V3S3 W08 / V07 W08S1 / V7S1 W08S4 / V7S4

ECO TOP
SILKSTONE
LAMISTONE

BAREVNÉ PROVEDENÍ

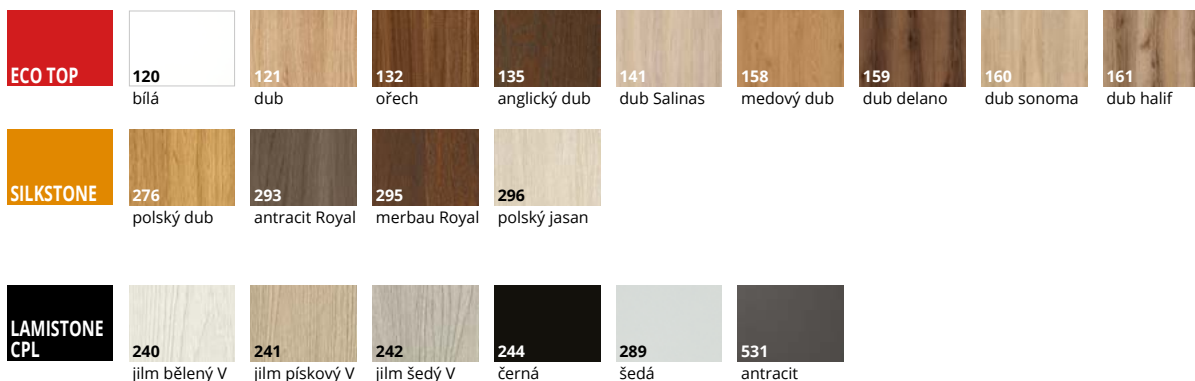

ZÁRUBNĚ

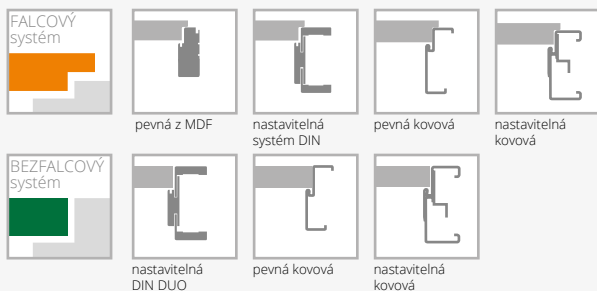

VYBAVENÍ

STANDARDNÍ	DOPLŇKOVÉ (za příplatek)
sklo matné bílé/hnědé nebo hladké čiré o tloušťce 4 mm	rekuperační seřiznutí
verze W2D, W5S, W05, W6S1, W6S2, W6S3 standard – tvrzené sklo, matné bílé/hnědé	ventilační seřiznutí
jednobodový zámek, rozteč 72 mm (falcový systém) nebo magnetický (bezfalcový systém) zadlabaný, na klíč (rozteč 90 mm), na vložku (rozteč 85 mm) nebo s WC zamýkáním – oliva (rozteč 90 mm)	laminované sklo VSG 22.1 bílá barva nebo čiré (platí pro 1 skl. tabuli): verze W02, W08 verze W03
panty: typ Z – pro zárubeň systému DIN, typ O – pro kovovou zárubeň, typ E – pro MDF zárubeň nebo skrytý DUO nikl satén („60“ – „90“ – 3 ks)	čiré tvrzené sklo v tloušťce 4 mm
nelze použít dveřní zavírač	laminované sklo VSG 22.1 černá barva (platí pro 1 skl. tabuli): verze W02, W08 verze W03
nelze použít padací těsnění	

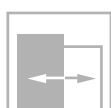
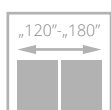
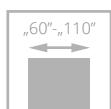

dveře INTER-AMBER, verze F00, zárubeň nastavitelná systém DIN

INTER-AMBER



- **pevná konstrukce - dřevěný rám obložený HDF deskami**
- **bohatá paleta barevného provedení s povrchem ECO TOP a HIGH TOP**
- verze AS4, 03SD - **tvrdé bezpečnostní sklo** s tloušťkou 4 mm v odstínu bílá nebo hnědá matná



příčka AS4



dveře INTER-AMBER, verze F06 (dveře vlevo), verze A00 (dveře vpravo), zárubeň nastavitelná systém DIN



VERZE A00 / V00 A01 / V2S AS4 / V2SD 03SD / V3SD C00 / V03 C01 / V3S1 C02 / V3S2 C03 / V3S3

ECO TOP

HIGH TOP



VERZE F00 / V00 F01 / V6S1 F02 / V6S2 F06 / V6S6 04SD / V4SD 05SD / V5SD

ECO TOP

HIGH TOP

BAREVNÉ PŘÍKRYTÍ

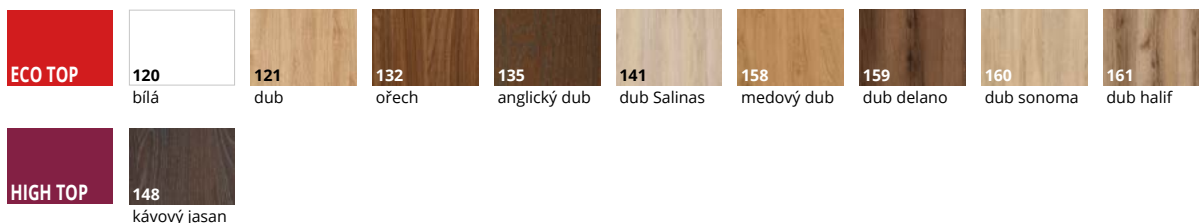

ZÁRUBNĚ

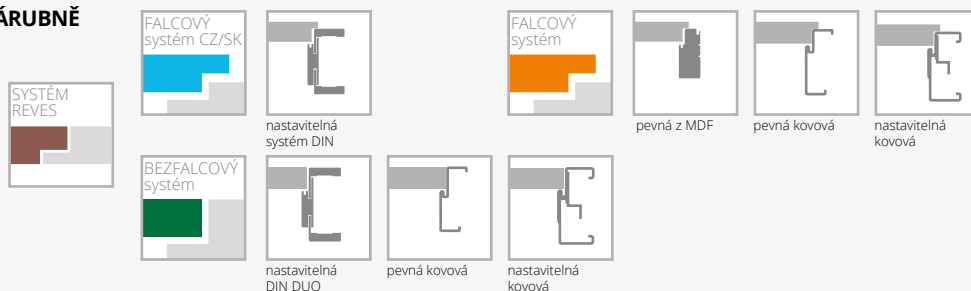

VYBAVENÍ

STANDARDNÍ	
sklo matné bílé/hnědé nebo hladké čiré o tloušťce 4 mm	třetí pant v křídle nebo nastavitelný čepový pant (cena za 1 ks):
verze AS4, 03SD standard – tvrzené sklo matné bílé/hnědé 4 mm	skrytý DUO pro šířku „60“-„80“
jednobodový zámek, rozteč 72 mm (falcový systém) nebo magnetický (bezfalcový systém) zadlabaný, na klíč (rozteč 90 mm), na vložku (rozteč 85 mm) nebo s WC zamýkáním – oliva (rozteč 90 mm)	rám (umožňující samostatné zkrácení dveřního křídla do 50 mm)
panty: typ Z – pro zárubeň systému DIN, typ O – pro kovovou zárubeň, typ E – pro MDF zárubeň („60“-„90“ – 3 ks), skrytý DUO nikl satén („60“-„80“ – 2 ks, „90“ – 3 ks)	rám (umožňující samostatné zkrácení dveřního křídla do 90 mm)
	zesílení pod dveřní závirač
	ochrana spodní části rámu proti nadměrnému působení vlhkosti (netýká se křídel s ventilačním seříznutím)
	dveře vyšší 2100 mm (falcový systém CZ/SK, netýká se zárubní MDF), 2140 mm (bezfalcový systém)
	dveře vyšší 2200 mm (falcový systém CZ/SK, netýká se zárubní MDF), 2240 mm (bezfalcový systém)
	ventilační seříznutí
	tvrzené sklo (týká se 1 skla):
	verze C, F
	verze 04SD, 05SD
	čiré tvrzené sklo o tloušťce 4 mm
DOPLŇKOVÉ (za příplatek)	
rozměr „100“ (vzhled zasklení stejně jako u „90“)	
rozměr „110“ (vzhled zasklení stejně jako u „90“)	
systém REVES (verze A00, C00, F00)	
rekuperační seříznutí	bez příplatku
výplň z děrované dřevotřískové desky	
výplň z plně dřevotřískové desky	

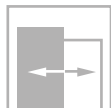
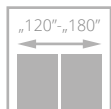
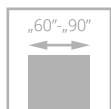

pro křídla
s ventilací



SEDO

dveře SEDO, verze W00, nastavitelná zárubeň SYSTÉM DIN

- **pevná konstrukce rámu** z vysoce kvalitní MDF desky
- **široká nabídka barevných provedení povrchů UNI MAT PLUS** se speciální vrstvou odolnou proti otiskům prstů



dveře SEDO, verze W00, nastavitelná zárubeň SYSTÉM DIN

NOVÉ VZORY



VERZE **W00 / V00** **W01S8** **W01S8 černé příčky** **W01 / V1SD** **W02 / V02**

výška

výšky 2140 mm
(bezfalcové)

výška 2240 mm
(bezfalcové)

NOVINKA!
možnost černých
příček

**BAREVNÉ
PROVEDENÍ**

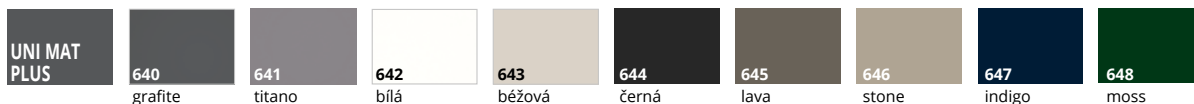

ZÁRUBNĚ



VYBAVENÍ

STANDARDNÍ
 verze W00: panel o tloušťce 12 mm
 verze W01: tvrzené sklo matné bílé o tloušťce 4 mm
 verze W01, W01S8: tvrzené sklo průhledné nebo matné bílé o tloušťce 4 mm
 není možné použít vrstvené sklo – laminované – typ VSG 22.1, VSG 33.1
 jednobodový zámek, rozteč 72 mm (falcový systém) nebo magnetický (bezfalcový systém) zadlabací, na klíč (rozteč 90 mm), na vložku (rozteč 85 mm) nebo s WC zamykáním – oliva (rozteč 90 mm)
 černá 644, falcový systém: zámek v černé barvě,
 panty v provedení kartáčovaný nikl
 černá 644, bezfalcový systém: zámek a panty v černé barvě
 panty: typ B – pro zárubeň systému DIN, typ D – pro MDF zárubeň, typ M – pro kovovou zárubeň nebo skrytý DUO nikl satén („60“-, 90“ – 3 ks)
 černá 644: skrytý pant DUO v černé barvě
 nelze použít dveřní zavírač
 nelze použít padací těsnění

DOPLŇKOVÉ (za příplatek)
 rekuperační seřízení (jen pro standardní výšku)
 ventilační seřízení (str. 135)
 verze W01S8: příčky v černé barvě bez příplatku

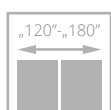
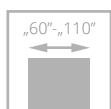

třída II



dveře CREATO, verze A02, nastavitelná zárubeň SYSTÉM DIN

CREATO

- **pevná konstrukce - dřevěný rám**
- výplň tvoří **plná dřevotřísk**
- **bohatá paleta barevného provedení povrchu UNI MAT PLUS, který se vyznačuje hmatově hedvábným dojmem a speciální vrstvou odolnou proti otiskům prstů**
- **bezpečnostní laminované sklo VSG 44.2 v černé barvě**
- **pant typ Z nebo nastavitelný DUO**



skrytý pant bílý - volitelně



dveře CREATO, verze A01, obložková zárubeň SYSTÉM DIN



SKLO ČIRÉ, LAMINOVANÉ SKLO BÍLÉ MATNÉ NEBO ČERNÉ

VERZE A01 / V1SA

A02 / V2SA

A03 / V3SA



SKLO TVRZENÉ BÍLÉ MATNÉ NEBO GRAFITOVÉ O TLOUŠŤCE 6 MM

VERZE A01 / V1SA

A02 / V2SA

A03 / V3SA

BAREVNÉ PROVEDENÍ

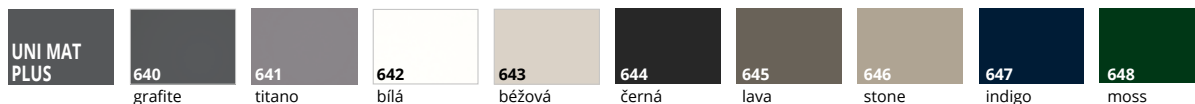

ZÁRUBNĚ

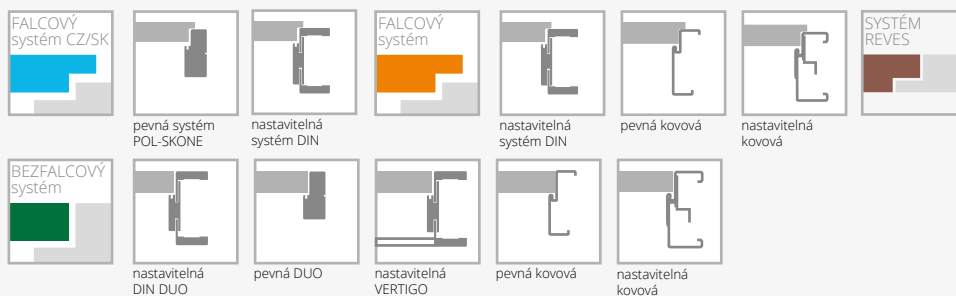

VYBAVENÍ

STANDARDNÍ

laminované sklo 44.2 v barvě černé, čiré nebo bílé matné o tloušťce 8,5 mm (verze A01 – 58 mm, A02 – 208 mm, A03 – 280 mm)*

provedení s černým vrstveným sklem: zámek v černé barvě, T-panty v černé barvě

provedení s matným bílým laminovaným, čirým nebo bílým matným sklem: zámek a panty ve stříbrné barvě

jednobodový zámek, rozteč 72 mm (falcový systém) nebo magnetický (bezfalcový systém) zadlabací, na klíč (rozteč 90 mm), na vložku (rozteč 85 mm) nebo s WC zamykáním – oliva (rozteč 90 mm)

panty: typ Z – pro zárubeň systému DIN („60“-„90“ – 3 ks), typ O – pro kovovou zárubeň, typ C – pro dřevěnou zárubeň, nebo skrytý DUO nikl satén („60“-„80“ – 2 ks, „90“ – 3 ks)

nelze použít dveřní zavírač

nelze použít ochranu dolního profilu rámu proti působení nadměrné vlhkosti

*možná tolerance +/- 1-2 mm

DOPLŇKOVÉ (za příplatek)

velikost „100“

systém REVES

třetí pant u křídla:

typ C pro šíř. „60“-„80“

skrytý DUO pro šíř. „60“-„70“

hrany křídla v černé barvě

změna standardního pantu DUO na pant DUO v bílé nebo černé barvě (cena za 1ks)

posuvný systém (neplatí pro verzi A01)

str. 104-108

ventilační výřez A01 v šířkách „60“-„100“ (str. 149)

ventilační seřiznutí A02, A03 v šířkách „70“-„100“ (str. 137)

výplň z plně dřevotřísky (doporučuje se doplnění třetího pantu)

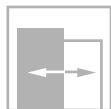
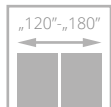
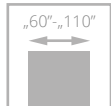

dveře HAPTIC, verze 00, zárubeň nastavitelná DIN

HAPTIC



- **pevná konstrukce - dřevěný rám obložený HDF deskami**
- **bohatá paleta barevného provedení povrchu UNI MAT PLUS**, který se vyznačuje s hmatově hedvábným dojmem a speciální vrstvou odolnou proti otiskům prstů
- pant typ Z, typ E nebo nastavitelný DUO



dveře HAPTIC, verze 00, zárubeň nastavitelná DIN

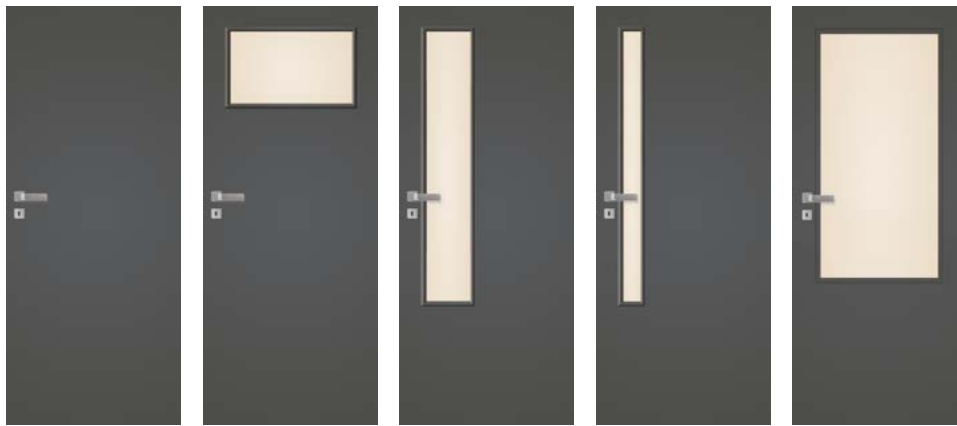

VERZE **00 / V00** **02 / V2S** **04 / V4SD** **05 / V5SD** **03SD / V3SD**



HRANY ABS

příplatek

BAREVNÉ PROVEDENÍ

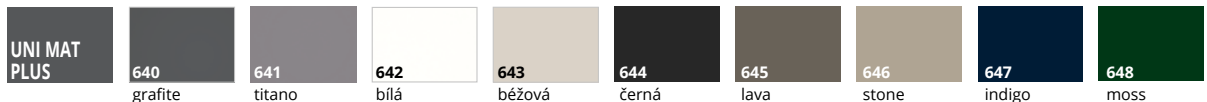

ZÁRUBNĚ

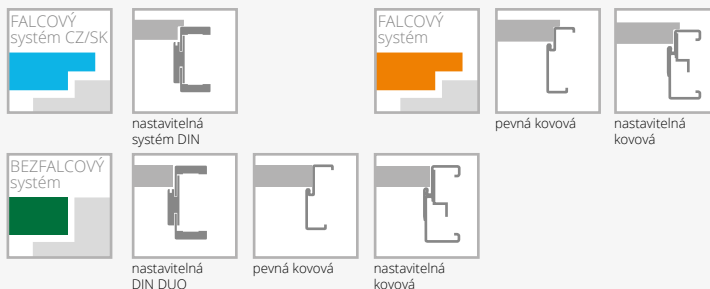

VYBAVENÍ

STANDARDNÍ	změna odstínu zámku DUO na černý nebo zlatý (lesk)
sklo matné bílé/hnědé nebo hladké čiré o tloušťce 4 mm	rám (umožňující samostatné zkrácení dveřního křídla do 50 mm)
verze 03SD standard – tvrzené sklo matné bílé/hnědé 4 mm	rám (umožňující samostatné zkrácení dveřního křídla do 90 mm)
jednobodový zámek, rozteč 72 mm (falcový systém) nebo magnetický (bezfalcový systém) zadlabaný, na klíč (rozteč 90 mm), na vložku (rozteč 85 mm) nebo s WC zamykáním – oliva (rozteč 90 mm)	zesílení pod dveřní zavirač
panty: typ Z – pro zárubeň systému DIN, typ O – pro kovovou zárubeň, typ E – pro MDF zárubeň („60“-„90“ – 3 ks), skrytý DUO nikl satén („60“-„80“ – 2 ks, „90“ – 3 ks)	ochrana spodní části rámu proti nadměrnému působení vlhkosti (netýká se křidel s ventilačním seříznutím)
DOPLŇKOVÉ (za příplatek)	dveře vyšší 2100 mm (falcový systém CZ/SK, netýká se zárubní MDF), 2140 mm (bezfalcový systém)
rozměr „100“ (vzhled zasklení stejně jako u „90“)	dveře vyšší 2200 mm (falcový systém CZ/SK, netýká se zárubní MDF), 2240 mm (bezfalcový systém)
rozměr „110“ (vzhled zasklení stejně jako u „90“)	ventilační seříznutí
systém REVES (verze 00)	tvrzené sklo (verze 02, 04, 05)
rekuperační seříznutí	čiré tvrzené sklo o tloušťce 4 mm
výplň z děrované dřevotřískové desky	hrana ABS v barvě černá, titano, antracit, bílá, nebo dub polský (týká se pouze falcového systému)
výplň z plné dřevotřískové desky	
třetí pant v křídle nebo nastavitelný čepový pant (cena za 1 ks):	
skrytý DUO pro šířku „60“-„80“	

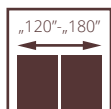
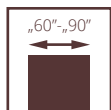

pro křídla
s ventilací



dveře MODO, verze W00, zárubeň nastavitelná DIN

MODO

NOVINKA

- **pevná konstrukce** - rámy z vysoce kvalitní MDF
- **svíslé a vodorovné** rámy o stejné tloušťce 40 mm
- rám z MDF s povrchovou úpravou **UNI MAT PLUS, LAMISTONE, SILKSTONE**
- deska z MDF o síle 12mm s povrchovou úpravou **UNI MAT PLUS, LAMISTONE, SILKSTONE**
- profilovaný **dekorativní** rámeček



profil rámečku



dveře MODO, verze W00, zárubeň nastavitelná DIN



VERZE **W00 / V01** **W01 / V1SD** **W02 / V02** **W03 / V03**

standardní
výška

výška 2140 mm
(bezfalcové)

výška 2240 mm
(bezfalcové)

**BAREVNÉ
PROVEDENÍ**

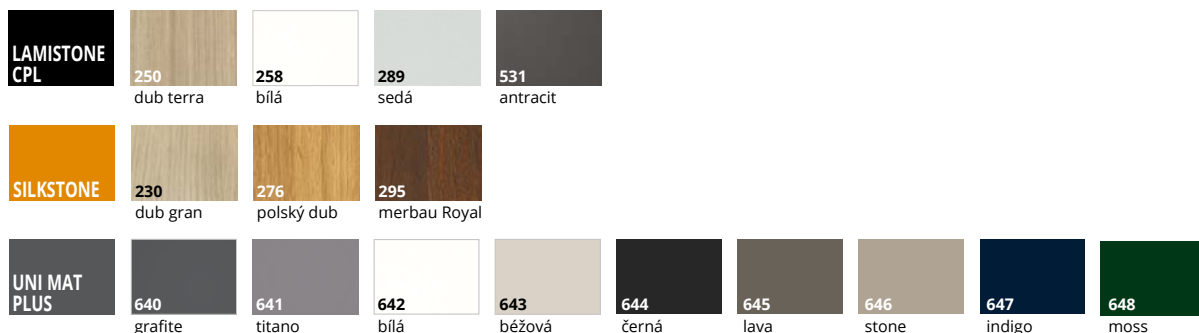

ZÁRUBNĚ



VYBAVENÍ

STANDARDNÍ	DOPLŇKOVÉ (za příplatek)
verze W01 - tvrzené sklo bílé matné o tloušťka 4 mm	rekuperační seříznutí
jednobodový zámek z bílého pozinku, rozteč 72 mm (falcový systém), v barvě UNI MAT PLUS černá 644, jednobodový zámek v černé barvě, rozteč 72 mm (falcový systém) nebo magnetický v barvě satén-nikl (bezfalcový systém) zadlabací zámek na klíč (rozteč 90 mm) pro vložku (rozteč 85 mm) nebo pro koupelnový zámek (rozteč 90 mm)	ventilační seříznutí
UNI MAT PLUS barva černá 644 magnetický zámek v černé barvě (bezfalcový systém) na klíč (rozteč 90 mm) pro vložku (rozteč 85 mm) nebo pro koupelnový zámek (rozteč 90 mm)	čiré tvrzené sklo v tloušťce 4 mm
stříbrné panty: typ B - pro zárubně systém DIN, typ D - pro zárubně z MDF, typ M - pro kovovou zárubeň nebo skrytý DUO nikl satén ("60"- "90" - 3 ks). UNI MAT PLUS 644 skryté panty v černé barvě.	
nelze použít dveřní zavírač	
nelze použít padací těsnění	
nelze použít vrstvené sklo VSG 22.1; VSG 33.1	

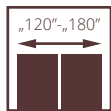
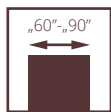

pro křídla
s ventilací



VERI

NOVINKA

- **pevná konstrukce** - rámy z vysoce kvalitní MDF
- **svíslé a vodorovné** rámy o stejné tloušťce 40 mm
- rám z MDF s povrchovou úpravou **UNI MAT PLUS, LAMISTONE, SILKSTONE**
- deska z MDF o síle 12mm s povrchovou úpravou UNI MAT PLUS, LAMISTONE, SILKSTONE
- profilovaný **dekorativní** rámeček



profil rámečku



speciální frézování na spoji rámmů

dveře VERI, verze W02, zárubeň nastavitelná DIN



dveře VERI, verze W00, zárubeň nastavitelná DIN DUO



VERZE **W00 / V01** **W01 / V1SD** **W02 / V02** **W03 / V03**

standardní
výška

výška 2140 mm
(bezfalcové)

výška 2240 mm
(bezfalcové)

**BAREVNÉ
PROVEDENÍ**

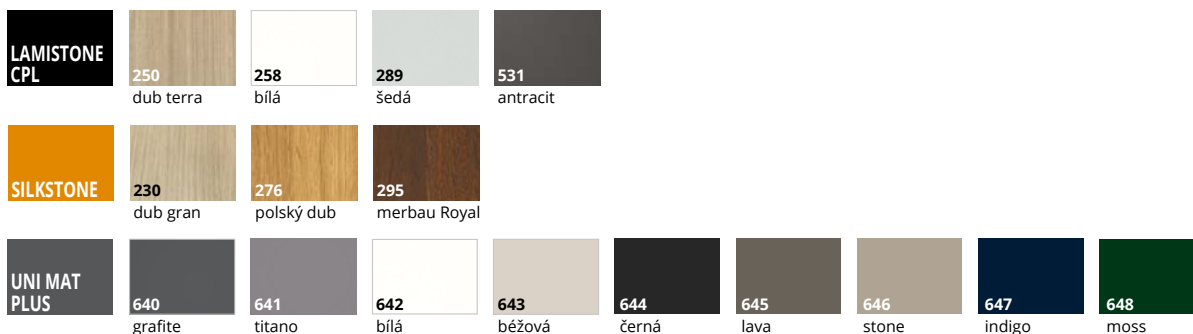

ZÁRUBNĚ

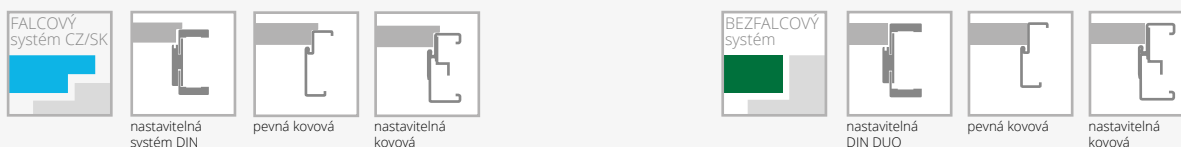

VYBAVENÍ

STANDARDNÍ

verze W01 - tvrzené sklo bílé matné o tloušťka 4 mm
jednobodový zámek z bílého pozinku, rozteč 72 mm (falcový systém), v barvě UNI MAT PLUS černá 644, jednobodový zámek v černé barvě, rozteč 72 mm (falcový systém) nebo magnetický v barvě satén-nikl (bezfalcový systém) zadlabací zámek na klíč (rozteč 90 mm) pro vložku (rozteč 85 mm) nebo pro koupelnový zámek (rozteč 90 mm)
UNI MAT PLUS barva černá 644 magnetický zámek v černé barvě (bezfalcový systém) na klíč (rozteč 90 mm) pro vložku (rozteč 85 mm) nebo pro koupelnový zámek (rozteč 90 mm)
stříbrné panty: typ B - pro zárubně systém DIN, typ D - pro zárubeň z MDF, typ M - pro kovovou zárubeň nebo skrytý DUO nikl satén ("60"- "90" - 3 ks). UNI MAT PLUS 644 skryté panty v černé barvě.

nelze použít dveřní zavírač
nelze použít padací těsnění
nelze použít vrstvené sklo VSG 22.1; VSG 33.1

DOPLŇKOVÉ (za příplatek)

rekuperační seříznutí
ventilační seříznutí
čiré tvrzené sklo v tloušťce 4 mm

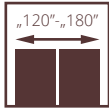
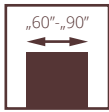

pro křídla
s ventilací



dveře EGRO, vzor W00, nastavitelná zárubeň SYSTÉM DIN

EGRO

NOVINKA

- **pevná konstrukce** - rámy z vysoce kvalitní MDF
- **svislé a vodorovné** rámy o stejné tloušťce 40 mm
- rám z MDF s povrchovou úpravou **UNI MAT PLUS, LAMISTONE, SILKSTONE**
- MDF deska o tloušťce 16mm s povrchovou úpravou UNI MAT PLUS, LAMISTONE, SILKSTONE
- **profilovaná** deska o síle 16 mm



profil rámečku



dveře EGRO, vzor W00, nastavitelná zárubeň SYSTÉM DIN



VERZE W00 / V01 W01 / V1SD W02 / V02 W03 / V2SD W04 / V03 W05 / V3SD

standardní
výška

výška 2140 mm
(bezfalcové)

výška 2240 mm
(bezfalcové)

BAREVNÉ PROVEDENÍ

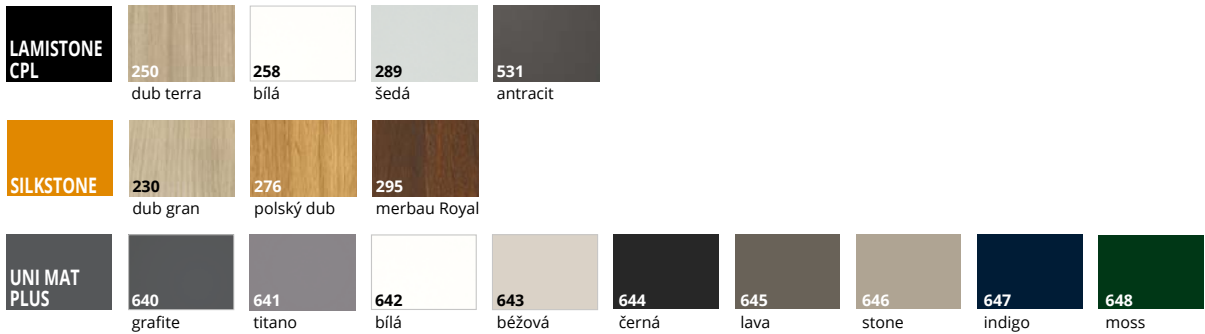

ZÁRUBNĚ

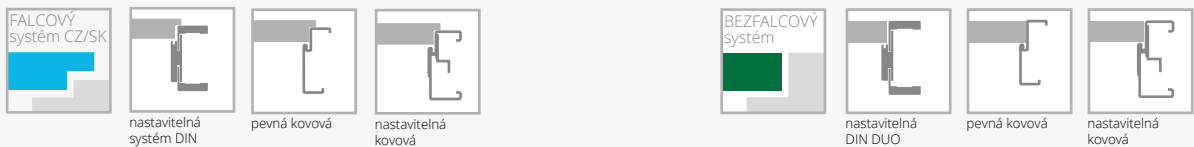

VYBAVENÍ

STANDARDNÍ

verze W01, W03 - tvrzené sklo bílé matné o tloušťce 4 mm
verze W00, W02 - profilovaná deska o tloušťce 16 mm
jednobodový zámek z bílého pozinku, rozteč 72 mm (falcový systém),
v barvě UNI MAT PLUS černá 644, jednobodový zámek v černé barvě,
rozteč 72 mm (falcový systém) nebo magnetický v barvě satén-nikl
(bezfalcový systém) zadlabací zámek na klíč (rozteč 90 mm) pro vložku
(rozteč 85 mm) nebo pro koupelnový zámek (rozteč 90 mm)
UNI MAT PLUS barva černá 644 magnetický zámek v černé barvě
(bezfalcový systém) na klíč (rozteč 90 mm) pro vložku (rozteč 85 mm)
nebo pro koupelnový zámek (rozteč 90 mm)
stříbrné panty: typ B - pro zárubně systém DIN, typ D - pro zárubně z
MDF, typ M - pro kovovou zárubně nebo skrytý DUO nikl satén ("60"-
"90" - 3 ks). UNI MAT PLUS 644 skryté panty v černé barvě.
nelze použít dveřní zavírač
nelze použít padací těsnění
nelze použít vrstvené sklo VSG 22.1; VSG 33.1

DOPLŇKOVÉ (za příplatek)

rekuperační seříznutí
ventilační seříznutí
číré tvrzené sklo v tloušťce 4 mm

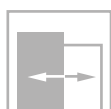
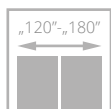
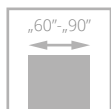

pro křídla s ventilací



dveře FIORI, verze W02SP, zárubeň nastavitelná systém DIN

FIORI

- **pevná konstrukce** – rám z **vysoce kvalitní MDF desky**
- **svislé** a vodorovné rámy se stejnou tloušťkou 40 mm

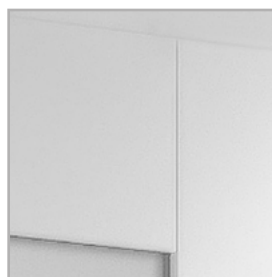

speciálně zkosené hrany ve spoji svislého a vodorovného rámu



za příplatek: **laminované sklo VSG 22.1 v černé barvě**



dveře FIORI, verze W02, zárubeň nastavitelná systém DIN



VERZE

W02 / V01

W02P / V1SD

W02S2P / V02

BAREVNÉ PROVEDENÍ

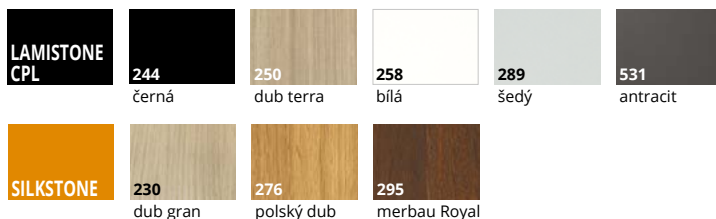

ZÁRUBNĚ

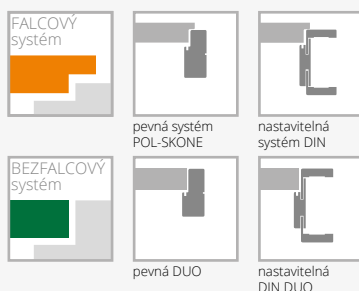

VYBAVENÍ

STANDARDNÍ

sklo matné bílé/hnědé nebo hladké čiré o tloušťce 4 mm
 jednobodový zámeček, rozteč 72 mm (falcový systém) nebo magnetický (bezfalcový systém) zadlabaný, na klíč (rozteč 90 mm), na vložku (rozteč 85 mm) nebo s WC zamykáním – oliva (rozteč 90 mm)
 panty: typ Z – pro zárubeň systému DIN („60“ „90“ – 3 ks), typ D – pro dřevěnou zárubeň nebo skrytý DUO nikl satén („60“ „80“ – 2 ks, „90“ – 3 ks)
 nelze použít dveřní zavírač
 nelze použít padací těsnění

DOPLŇKOVÉ (za příplatek)

rekuperační seřiznutí
 zámeček v černé barvě falcový systém
 změna standardního pantu DUO na pant DUO v bílé nebo černé barvě (cena za 1ks)
 ventilační seřiznutí
 laminované sklo VSG 22.1 bílá barva nebo čiré (platí pro 1 skl. tabuli)
 čiré tvrzené sklo o tloušťce 4 mm
 změna odstínu zámku DUO na černý nebo zlatý (lesk)
 laminované sklo VSG 22.1 černá barva (platí pro 1 skl. tabuli) verze W02, W02S2P

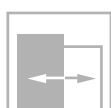
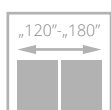
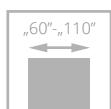

dveře IMPULS, verze W06, zárubeň nastavitelná systém DIN

IMPULS



- **pevná konstrukce - dřevěný rám obložený HDF deskami**
- **bohatá paleta barevného provedení s povrchem LAMISTONE CPL a SILKSTONE**
- pant typ Z, typ E nebo nastavitelný DUO



profil rámečku



zárubeň



dveře IMPULS, verze W13 (dveře vlevo), verze W01 (dveře vpravo), zárubeň nastavitelná systém DIN

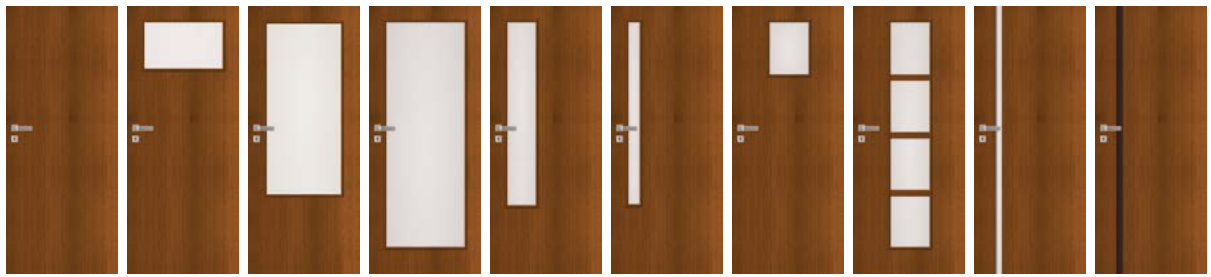

VERZE W01 / V00 W02 / V2S W03 / V3SD W05 / V1SD W06 / V4SD W07 / V5SD W12D1 / V6S1 W12 / V6S4 W13 / V1SA W14 / V1SA

SILKSTONE
LAMISTONE CPL
SILKSTONE CPL

**BAREVNÉ
PROVEDENÍ**



ZÁRUBNĚ

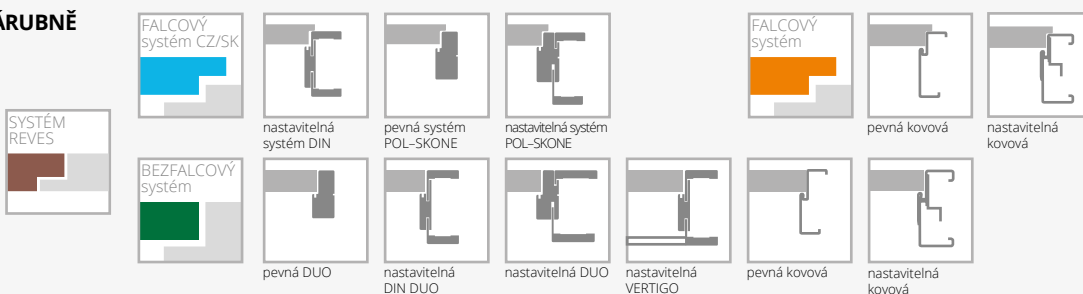

VYBAVENÍ

STANDARDNÍ	změna odstínu zámku DUO na černý nebo zlatý (lesk)
sklo matné bílé/hnědé nebo hladké čiré o tloušťce 4 mm	rám (umožňující samostatné zkrácení dveřního křídla do 50 mm) (netýká se verze W13, W14)
tvrdé, matné bílé/hnědé sklo verze W03, W05, W13	rám (umožňující samostatné zkrácení dveřního křídla do 90 mm) (netýká se verze W13, W14)
verze W14: laminované sklo VSG 44.2 o tloušťce 8.5 mm v černém odstínu	zesílení pod dveřní závirač (netýká se verze W13, W14)
jednobodový zámek, rozteč 72 mm (falcový systém) nebo magnetický (bezfalcový systém) zadlabaný, na klíč (rozteč 90 mm), na vložku (rozteč 85 mm) nebo s WC zamykáním – oliva (rozteč 90 mm)	ochrana spodní části rámu proti nadměrnému působení vlhkosti (netýká se křídla s ventilačním seříznutím) (netýká se verze W13, W14)
panty: typ Z – pro zárubeň systému DIN, typ O – pro kovovou zárubeň, typ E – pro MDF zárubeň („60“-„90“ – 3 ks), typ D – pro dřevěnou zárubeň nebo skrytý DUO chrom satén („60“-„80“ – 2 ks, „90“ – 3 ks)	dveře vyšší 2100 mm (falcový systém CZ/SK, netýká se zárubní MDF), 2140 mm (bezfalcový systém, netýká se verze W13, W14)
	dveře vyšší 2200 mm (falcový systém CZ/SK, netýká se zárubní MDF), 2240 mm (bezfalcový systém, netýká se verze W13, W14)
	ventilační seříznutí
	tvrdé sklo:
	verze W02, W12D1
	verze W06, W07, W12
	posuvné provedení (netýká se verze W13, W14)
	str. 104-108
	čiré tvrzené sklo o tloušťce 4 mm
	hrana ABS v barvě černá, titáno, antracit, bílá, nebo dub
	polský (týká se pouze falcového systému)

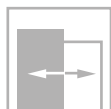
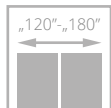
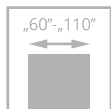

dveře ETIUDA, verze B1, zárubeň nastavitelná systém DIN

ETIUDA

- **pevná konstrukce - dřevěný rám obložený HDF deskami**
- **barevné provedení** s povrchem LAMISTONE CPL a SILKSTONE
- **tvrdé sklo** v matné bílé nebo grafitové barvě, tloušťka 6 mm
- ozdobné zasklívací lišty ve stříbrné nebo černé barvě
- pant typ Z, typ C a nastavitelný typ DUO



hliníkové dekorativní lišty



volitelně: hliníkové zasklívací lišty v černé barvě



volitelně: hliníkové dekorativní lišty v černé barvě



horní hrana křídla nemá falc



dveře ETIUDA, verze B1 (dveře vlevo), verze A01 (dveře vpravo), zárubeň pevná systém POL-SKONE



VERZE **B0 / V00** **B1 / VD11** **A01 / V1SA** **A02 / V2SA** **A03 / V3SA**

BAREVNÉ PROVEDENÍ



ZÁRUBNĚ



VYBAVENÍ

STANDARDNÍ	<p>tvrdé sklo matné bílé/hnědé o tloušťce 6 mm</p> <p>nelze použít skleněnou tabuli v černé barvě</p> <p>šířka zasklení ve verzi A01 – 54 mm; A02 – 205 mm, A03 – 276 mm*</p> <p>jednobodový zámek, rozteč 72 mm (falcový systém) nebo magnetický (bezfalcový systém) zadlabaný, na klíč (rozteč 90 mm), na vložku (rozteč 85 mm) nebo s WC zamykáním – oliva (rozteč 90 mm)</p> <p>panty: typ Z – pro zárubeň systému DIN, typ O – pro kovovou zárubeň („60“-„90“ – 3 ks), typ D – pro dřevěnou zárubeň nebo skrytý DUO chrom satén („60“-„80“ – 2 ks, „90“ – 3 ks)</p>	<p>rám (umožňující samostatné zkrácení dveřního křídla do 90 mm) (týká se verze B0)</p> <p>zesílení pod dveřní zavírač (netýká se verze A01, A02, A03)</p> <p>ochrana spodní části rámu proti nadměrnému působení vlhkosti (netýká se křídla s ventilačním seříznutím) (netýká se verze A01, A02, A03)</p> <p>dveře vyšší 2100 mm (falcový systém), 2140 mm (bezfalcový systém) (verze B0)</p> <p>dveře vyšší 2200 mm (falcový systém), 2240 mm (bezfalcový systém) (verze B0)</p> <p>dveře vyšší 2100 mm (falcový systém), 2140 mm (bezfalcový systém) (verze A01, A02, A03)</p> <p>dveře vyšší 2200 mm (falcový systém), 2240 mm (bezfalcový systém) (verze A01, A02, A03)</p> <p>ventilační seříznutí (týká se verze B0, B1)</p> <p>ventilační seříznutí A01 v šířce „60“ – „100“</p> <p>ventilační seříznutí A02, A03 v šířce „70“ – „100“</p> <p>tvrdé sklo o tloušťce 6 mm v odstínu grafit nebo bezbarvé čiré</p> <p>změna barvy dekoračních listů na černou barvu: verze B1 verze A01-A03</p> <p>posuvné provedení (netýká se verze A01)</p>
DOPLŇKOVÉ (za příplatek)	<p>rozměr „100“</p> <p>rozměr „110“ (týká se verze B0, B1)</p> <p>výplň z děrované dřevotřískové desky (verze B0, A01, A02, A03)</p> <p>výplň z plné dřevotřískové desky (verze B0, A01, A02, A03)</p> <p>třetí pant v křídle nebo nastavitelný čepový pant (cena za 1 ks): typ D, typ C pro šířku „60“-„80“ skrytý DUO pro šířku „60“-„80“</p> <p>změna odstínu zámku DUO na černý nebo zlatý (lesk):</p> <p>rám (umožňující samostatné zkrácení dveřního křídla do 50 mm) (týká se verze B0)</p>	<p>str. 104-108</p>

*možná tolerance +/- 1-2 mm

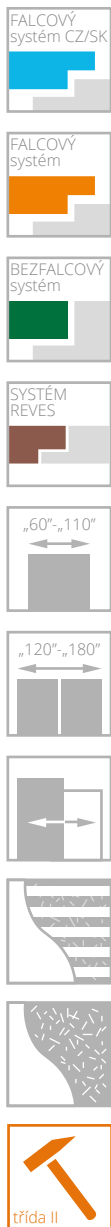

dveře SONATA, verze W4, zárubeň nastaviteľná systém DIN

SONATA

NOVÉ
BARVY



- **pevná konštrukcia - dřevěný rám obložený HDF deskami**
- výplň tvoří **plná dřevotříská**
- **barevné provedení** s povrchem LAMISTONE CPL a SILKSTONE
- pant typ Z, typ C a nastaviteľný DUO



standard: ozdobné hliníkové lišty na povrchu křídla v odstínu chrom matný



zárubeň VERTIGO, horní panel



voliteľné: ozdobné hliníkové lišty na povrchu křídla v černé, zlaté (lesk) barvě nebo odstínu chrom (lesk) - str. 141



hrana křídla v laminátu v odstínu černá, šedá nebo grafit - varianta (netýká se kolekce BLACK)



dveře SONATA, verze W2, zárubeň nastaviteľná VERTIGO



VERZE **W1 / VD1** **W2 / VD2** **W4 / VD4** **W5 / VD5** **W6 / VD6** **W7 / VD7** **W8 / VD8**

BAREVNÉ PROVEDENÍ

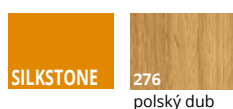

NOVÉ BARVY

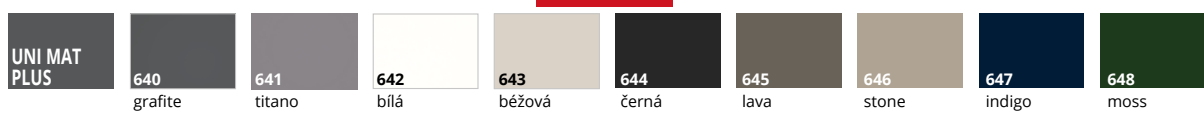

ZÁRUBNĚ

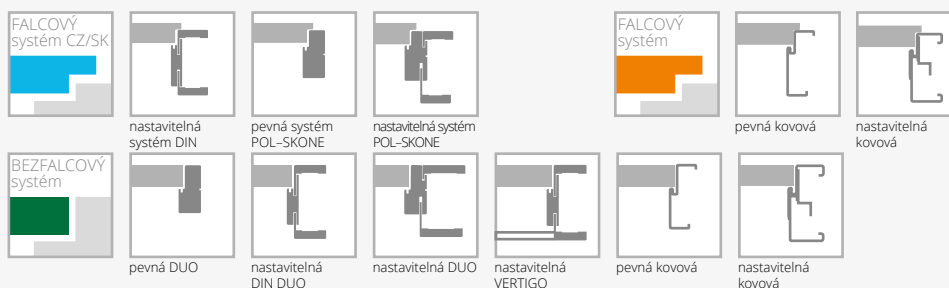

VYBAVENÍ

STANDARDNÍ	<p>jednobodový zámek, rozteč 72 mm (falcový systém) nebo magnetický (bezfalcový systém) zadlabaný, na klíč (rozteč 90 mm), na vložku (rozteč 85 mm) nebo s WC zamykáním – oliva (rozteč 90 mm)</p> <p>panty: typ Z – pro zárubeň systému DIN, typ O – pro kovovou zárubeň („60“-, „90“ – 3 ks), typ C – pro dřevěnou zárubeň („60“-, „80“ – 2 ks, „90“ – 3 ks) nebo skrytý DUO nikl satén („60“-, „70“ – 2 ks, „80“-, „90“ – 3 ks)</p> <p>verze W8: ventilační seříznutí ani osazení větrací mřížkou není možné</p>	<p>rám (umožňující samostatné zkrácení dveřního křídla do 50 mm) (netýká se verze W8)</p> <p>rám (umožňující samostatné zkrácení dveřního křídla do 90 mm) (netýká se verze W8)</p> <p>zesílení pod dveřní zavírač</p> <p>ochrana spodní části rámu proti nadměrnému působení vlhkosti (netýká se křídla s ventilačním seříznutím)</p> <p>dveře vyšší 2100 mm (falcový systém CZ/SK), 2140 mm (bezfalcový systém)</p> <p>dveře vyšší 2200 mm (falcový systém CZ/SK), 2240 mm (bezfalcový systém)</p> <p>ventilační seříznutí</p> <p>hliníková hrana (bezfalcový systém)</p> <p>hliníkové ozdobné lišty v černé, zlaté (lesk) barvě nebo odstínu chrom lesk</p> <p>hrana křídla v laminátu v odstínu černá, šedá nebo grafit</p>
DOPLŇKOVÉ (za příplatek)	<p>rozměr „100“</p> <p>systém REVES</p> <p>rekuperační seříznutí</p> <p>výplň z plně dřevotřískové desky (vhodné použít 3 panty na křídle)</p> <p>třetí pant v křídle:</p> <p>typ C pro šířku „60“-, „80“</p> <p>skrytý DUO pro šířku „60“-, „70“</p>	<p>bez příplatku</p> <p>bez příplatku</p>

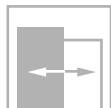
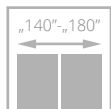
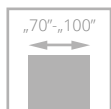

pro křídla
s ventilací



dveře FORTIMO, verze W01S1, zárubeň nastavitelná systém DIN

FORTIMO

- **pevná konstrukce s dřevěným rámem obloženým HDF deskami**
- **barevné provedení** s povrchem LAMISTONE CPL a SILKSTONE
- svislé rámy křídla – svislá kresba dřeva, panel – svislá kresba dřeva
- **tvřené sklo** v matné bílé, hnědé, grafitové barvě nebo čiré tloušťka 4 mm



zasklení



dveře FORTIMO, verze W01S1, zárubeň nastavitelná systém DIN



VERZE **W01 / V01** **W01S1 / V1S** **W03 / V02** **W03S1 / V2S**

**BAREVNÉ
PROVEDENÍ**



ZÁRUBĚ

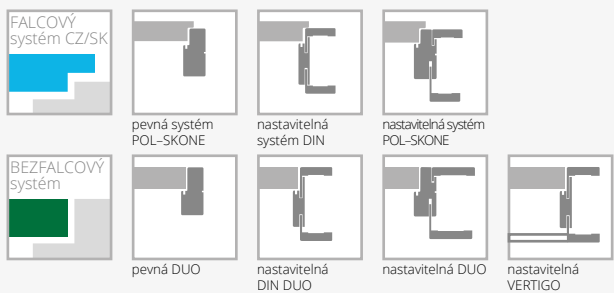

VYBAVENÍ

STANDARDNÍ	DOPLŇKOVÉ (za příplatek)
<p>tvrdé, matně bílé sklo o tloušťce 4 mm</p> <p>jednobodový zámek, rozteč 72 mm (falcový systém) nebo magnetický (bezfalcový systém) zadlabaný, na klíč (rozteč 90 mm), na vložku (rozteč 85 mm) nebo s WC zamykáním - oliva (rozteč 90 mm)</p> <p>panty: typ Z - pro zárubeň systému DIN („70“ - „90“ - 3 ks), typ C - pro dřevěnou zárubeň nebo skrytý DUO nikl satén („70“-„80“ - 2 ks, „90“ - 3 ks)</p> <p>nelze použít dveřní zavírač</p>	<p>rozměr „100“</p> <p>rozměr „60“ (týká se W01, W01S1) bez příplatku</p> <p>třetí pant v křídle:</p> <p>typ C pro šířku „70“-„80“</p> <p>skrytý DUO pro šířku „70“-„80“</p> <p>laminované sklo VSG 22.1 bílá barva nebo čiré</p> <p>rekuperační seříznutí (pouze standardní výška)</p> <p>ventilační seříznutí</p> <p>laminované sklo VSG 22.1 černá barva</p> <p>tvrdé sklo hnědé, grafit nebo bezbarvé čiré o tloušťce 4 mm</p>

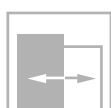
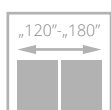
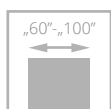

dveře INVERNO, verze 01, zárubeň nastavitelná systém DIN

INVERNO

- **pevná konstrukce - dřevěný rám obložený HDF deskami**
- výplň tvoří **plná dřevotříska**
- **barevné provedení** s povrchem LAMISTONE CPL a SILKSTONE
- pant typ Z, typ C a nastavitelný DUO



profil lišty



dveře INVERNO, verze 00, zárubeň nastavitelná systém DIN



VERZE 00 / V01 **OSD / V1SD** **01 / V02** **01SD / V2SD**
 LAMISTONE/
 SILKSTONE
 UNI MAT PLUS

BAREVNÉ PROVEDENÍ

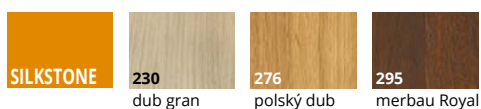

BAREVNÉ PROVEDENÍ

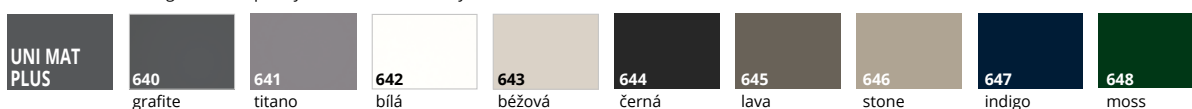

ZÁRUBNĚ

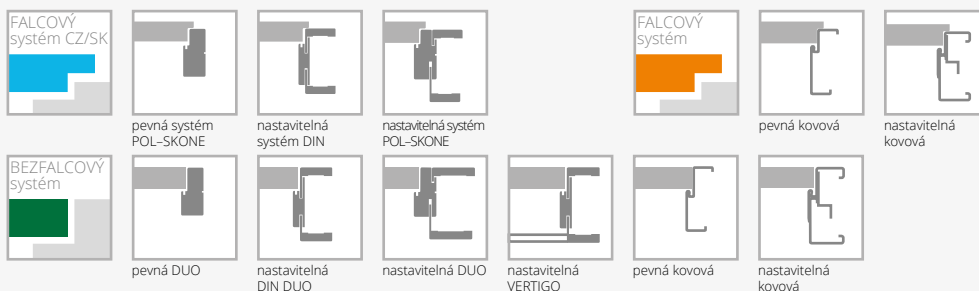

VYBAVENÍ

STANDARDNÍ	<p>tvrdé sklo bílé o tloušťce 4 mm</p> <p>jednobodový zámek, rozteč 72 mm (falcový systém) nebo magnetický (bezfalcový systém) zadlabaný, na klíč (rozteč 90 mm), na vložku (rozteč 85 mm) nebo s WC zamykáním – oliva (rozteč 90 mm)</p> <p>panty: typ Z – pro zárubeň systému DIN, typ O – pro kovovou zárubeň („60“-„90“ – 3 ks), typ C – pro dřevěnou zárubeň nebo skrytý DUO nikl satén („60“-„80“ – 2 ks, „90“ – 3 ks)</p> <p>falcový systém, černá barva 244, 644: stříbrné panty, zámek v černé barvě</p> <p>bezfalcový systém, černá barva 244, 644: panty a zámek v černé barvě</p> <p>nelze použít hladké čiré sklo</p>	<p>třetí pant v křídle: typ C pro šířku „60“-„80“ skrytý DUO pro šířku „70“-„80“ změna standardního pantu DUO na pant DUO v bílé barvě (cena za 1 ks)</p> <p>zesílení pod dveřní zavírač</p> <p>ochrana spodní části rámu proti nadměrnému působení vlhkosti (netýká se křidel s ventilačním seříznutím)</p> <p>dveře vyšší 2100 mm (falcový systém), 2140 mm (bezfalcový systém)</p> <p>dveře vyšší 2200 mm (falcový systém), 2240 mm (bezfalcový systém)</p> <p>ventilační seříznutí</p> <p>rekuperační seříznutí</p>
DOPLŇKOVÉ (za příplatek)	<p>rozměr „100“ (vzhled zasklení stejný jako u „90“)</p> <p>systém REVES (verze 00, 01) (nad rozsah ZW4 je úhel otevření dveří 88°)</p>	<p>bez příplatku</p>

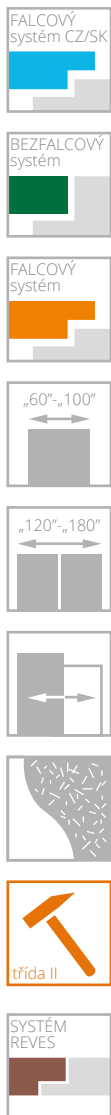

dveře NOSTRE, verze 03, zárubeň nastavitelná systém DIN

NOSTRE

- **pevná konstrukce - dřevěný rám obložený HDF deskami**
- výplň tvoří **plná dřevotříská**
- **barevné provedení** s povrchem LAMISTONE CPL a SILKSTONE
- pant typ Z, typ C a nastavitelný DUO



ozdobná lišta křídla NOSTRE



dveře NOSTRE, verze 03, zárubeň nastavitelná systém DIN



VERZE **00 / V01** **0SD / V1SD** **01 / V02** **01SM / V2SM** **01SD / V2SD**



VERZE **02 / V03** **02S1 / V3S1** **02S3 / V3S3** **03 / V04** **03SD / V4SD**

**BAREVNÉ
PROVEDENÍ**

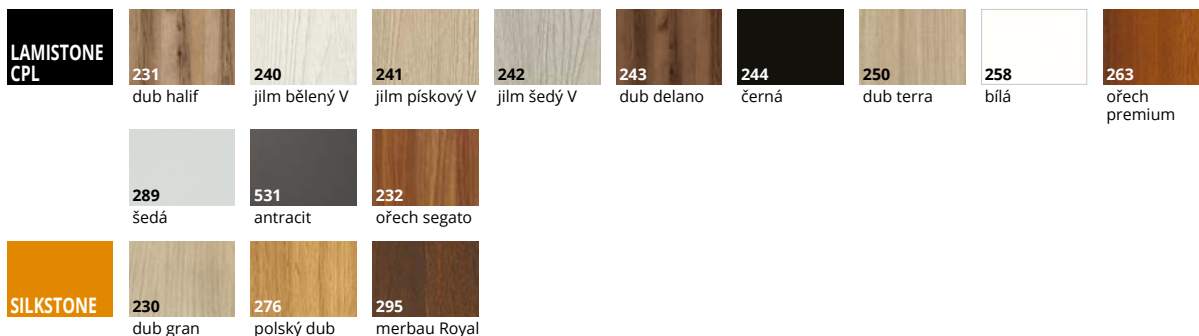

ZÁRUBNĚ

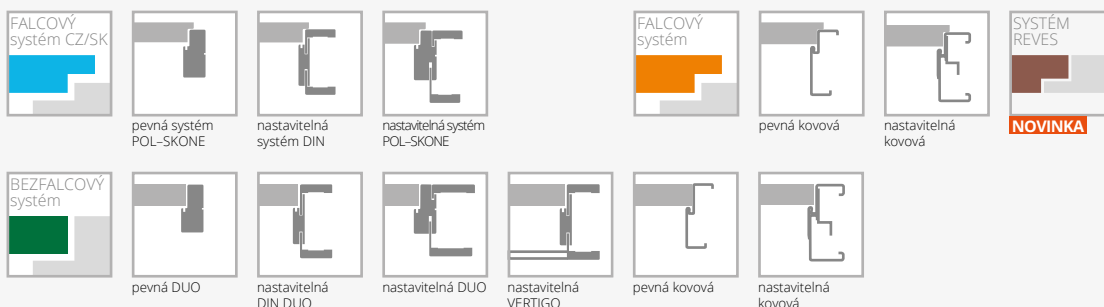

VYBAVENÍ

STANDARDNÍ	třetí pant v křídle: typ C pro šířku „60“-„80“ typ M pro šířku „60“-„80“ skrytý DUO pro šířku „60“-„80“ zesílení pod dveřní zavírač ochrana spodní části rámu proti nadměrnému působení vlhkosti (netýká se křidel s ventilačním seříznutím) dveře vyšší 2100 mm dveře vyšší 2200 mm ventilační seříznutí rekuperační seříznutí
tvrzeň sklo bílé o tloušťce 4 mm	
verze 0SD, 01SD, 03SD tvrzené, matně bílé sklo o tloušťce 4 mm	
jednobodový zámek, rozteč 72 mm (falcový systém) nebo magnetický (bezfalcový systém) zadlabací, na klíč (rozteč 90 mm), na vložku (rozteč 85 mm) nebo s WC zamykáním – oliva (rozteč 90 mm)	
panty: typ K – pro zárubeň systému DIN, typ C – pro dřevěnou zárubeň, typ M – pro kovovou zárubeň („60“-„80“ – 2 ks, „90“ – 3 ks) nebo skrytý DUO nikl satén („60“-„70“ – 2 ks, „80“-„90“ – 3 ks)	
DOPLŇKOVÉ (za příplatek)	
rozměr „100“ (vzhled zasklení stejně jako u „90“)	
systém REVES (verze 00, 01, 02, 03) (nad rozsah ZW4 je úhel otevření dveří 88°)	bez příplatku

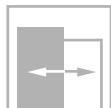
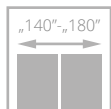
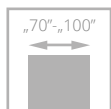

pro křídla s ventilací



dveře MONA, verze W02, zárubeň nastavitelná systém DIN DUO

MONA

- zhotoveno z vysoce kvalitního rámu z MDF
- barevné provedení s povrchem LAMISTONE CPL
- panel se svislou kresbou dřeva, výplň v černé barvě (verze W01, W02), laminované černé sklo (verze W01S1, W02S2)
- bezpečnostní laminované sklo VSG 44.2 v černé barvě

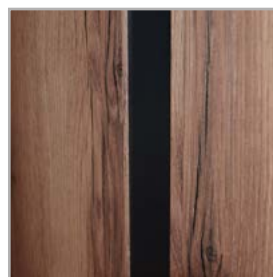

matná černá výplň

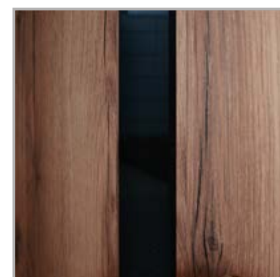

černé sklo



dveře MONA, verze W02, zárubeň nastavitelná systém DIN DUO



VERZE **W01** / V01 s černým panelem **W02** / V02 s černým panelem **W01S1** / V1S s černým sklem **W02S2** / V2S s černým sklem

**BAREVNÉ
PROVEDENÍ**

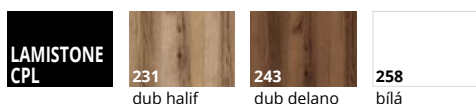

ZÁRUBNĚ



VYBAVENÍ

STANDARDNÍ	DOPLŇKOVÉ (za příplatek)
laminované neprůhledné sklo VSG 22.1 černé matné s tloušťkou 4,2 mm	rozměr „100“
jednobodový zámek, rozteč 72 mm (falcový systém) nebo magnetický (bezfalcový systém) zadlabaný, na klíč (rozteč 90 mm), na vložku (rozteč 85 mm) nebo s WC zamykáním – oliva (rozteč 90 mm)	rozměr „60“ a „60+“ „60“ (týká se verze W01, W01S1) bez příplatku
panty: typ Z – pro zárubeň systému DIN („70“ - „90“ - 3 ks), typ C – pro dřevěnou zárubeň nebo skrytý DUO niki satén („70“-„80“ - 2 ks, „90“ - 3 ks)	rekuperační seříznutí (pouze standardní výška)
	třetí pant v křídle: typ C pro šířku „70“-„80“ skrytý DUO pro šířku „70“-„80“
	ventilační seříznutí
	posuvné provedení
	str. 104-108

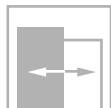
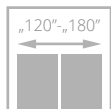
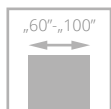

pro křídla s ventilací



dveře SEMPRE, verze W02, zárubeň nastavitelná systém DIN

SEMPRE



- **pevná konstrukce s dřevěným rámem obloženým HDF deskami**
- **barevné provedení** s povrchem LAMISTONE CPL a SILKSTONE
- křídla umožňují použít jednostrannou **magnetickou tabuli (Z/AZ)** a **jednostranné zrcadlo (WL Z, WL A/Z)**
- pant typ Z, typ C nebo nastavitelný DUO



zasklení



za příplatek: laminované sklo VSG 22.1 v černé barvě



dveře SEMPRE, verze W02 (dveře vlevo), zárubeň nastavitelná systém DIN, verze W02A (dveře vpravo), pevná zárubeň POL-SKONE



VERZE W00 / V01 W01 / V1SD W04 / V4SM W05 / V4SD Z A/Z WLZ WLA/Z W02P / V02 W02 / V2S5 W02S1 / V2S1 W02S2 / V2S2

tabule* zrcadlo*



VERZE W02S3 / V2S3 W02S4 / V2S4 W02A / V2SA W03P / V03 W03 / VD1 W03S1 / V3S1 W03S2 / V3S2 W03S3 / V3S3 W03S4 / V3S4 W03A / V3SA



VERZE W06 / V05 W07 / V06 W05 VERSE / V6SD

* Z, WLZ - tabule/zrcadlo na straně pantů, A/Z, WLA/Z - tabule/zrcadlo na protější straně od pantů

BAREVNÉ PROVEDENÍ



ZÁRUBNĚ

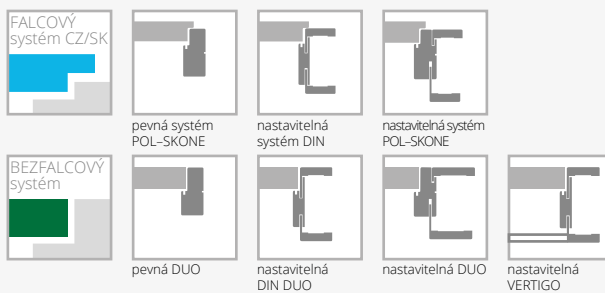

VYBAVENÍ

STANDARDNÍ	<p>sklo bílé/hnědé/grafit nebo hladké čiré o tloušťce 4 mm</p> <p>verze W01, W05 tvrzené sklo 4 mm</p> <p>verze W00, W06, W07 panel o tloušťce 12 mm</p> <p>jednobodový zámek, rozteč 72 mm (falcový systém) nebo magnetický (bezfalcový systém) zadlabaný, na klíč (rozteč 90 mm), na vložku (rozteč 85 mm) nebo s WC zamykáním - oliva (rozteč 90 mm)</p> <p>panty: typ Z - pro zárubeň systému DIN („60“ - „90“ - 3 ks), typ C - pro dřevěnou zárubeň nebo skrytý DUO nikl satén („60“ - „80“ - 2 ks, „90“ - 3 ks)</p> <p>nelze použít dveřní zavírač</p> <p>nelze použít padací těsnění</p> <p>DOPLŇKOVÉ (za příplatek)</p> <p>rozměr „100“</p>
-------------------	--

třetí pant v křídle:	typ K, typ C, pro šířku „60“-„80“ skrytý DUO pro šířku „60“-„70“
dveře vyšší 2140 mm (bezfalcový systém) (netýká se WLZ, WLA/Z)	
ventilační seříznutí	
rekuperační seříznutí	
laminované sklo VSG 22.1 černá barva	
(týká se 1 skla):	
verze W02	
verze W03	
čiré tvrzené sklo o tloušťce 4 mm	

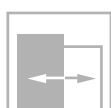
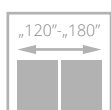
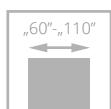

dveře DECO, verze 00, zárubeň nastavitelná systém DIN

DECO



- **pevná konstrukce - dřevěný rám obložený HDF deskami**
- **povrch potažený laminátem CPL s tloušťkou 0,2 mm, 0,5 mm nebo 0,7 mm odolným proti otěru a chemickým látkám**
- dveře k dostání také ve **III. třídě mechanické odolnosti**
- pant typ Z, typ C nebo nastavitelný DUO



rámeček



zasklení



dveře DECO, verze 05, zárubeň nastavitelná systém DIN



VERZE 00 / V01 02 / V2S 03SD / V3SD 04 / V4SD 05 / V5SD

LAMINOVANÉ
CPL 0,2 mm
LAMINOVANÉ
CPL 0,2 mm
**III třída
mechanické
odolnosti**

Pro získání III.třídy mechanické odolnosti je nutné objednat křídlo v kompletu s ocelovou zárubní, pevnou dřevěnou zárubní nebo obložkovou zárubní DIN v III.třídě mechanické odolnosti.

Zárubeň DIN třída pevnosti 3 s vyztužením pod protiplechem v podobě borovicové lišty; úhlový protiplech – příplatek k ceně nastavitelné zárubně DIN.

**BAREVNÉ
PROVEDENÍ**

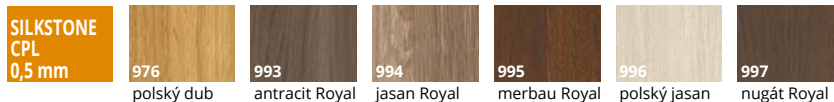

U křidel se strukturovaným laminátem, povrch zárubně bude hladký.

* dostupné po konzultaci s obchodním oddělením

ZÁRUBNĚ

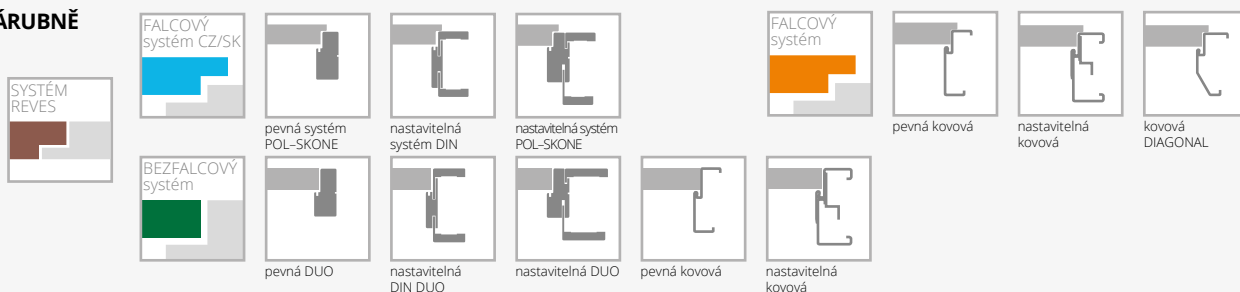

VYBAVENÍ

STANDARDNÍ	
sklo matné bílé nebo hladké čiré o tloušťce 4 mm	
tvrděné sklo matné bílé (verze 03SD, u křidel III. třídy mechanické odolnosti)	
jednobodový zámek, rozteč 72 mm (falcový systém) nebo magnetický (bezfalcový systém) zadlabaný, na klíč (rozteč 90 mm), na vložku (rozteč 85 mm) nebo s WC zamykáním – oliva (rozteč 90 mm)	
zámek s čelem z nerez (u křidel III. třídy mechanické odolnosti)	
panty: typ Z – pro zárubeň systému DIN, typ O – pro kovovou zárubeň („60“-„90“ – 3 ks), typ C – pro dřevěnou zárubeň nebo skrytý DUO nikl satén („60“-„80“ – 2 ks, „90“ – 3 ks)	
panty: typ K (u křidel III. třídy mechanické odolnosti) - 3 ks	
DOPLŇKOVÉ (za příplatek)	
rozměr „100“ (vzhled zasklení stejně jako u „90“)	
rozměr „110“ (vzhled zasklení stejně jako u „90“)	
systém REVES (verze 00)	
rekuperační seřiznutí	bez příplatku
příplatek za laminát CPL 0,5 mm („60“ - „90“)*	
příplatek za laminát CPL 0,7 mm („60“ - „90“)*	
příplatek za laminát CPL 0,5 mm („90+“ - „110“)*	
příplatek za laminát CPL 0,7 mm („90+“ - „110“)*	
příplatek za SILKSTONE CPL (zárubeň bude vyrobena v povrchu SILKSTONE, v případě prosklených dveří bude prosklený rámeček vyroben v povrchu SILKSTONE)	

výplň z děrované dřevotřískové desky
výplň z plně dřevotřískové desky
třetí pant v křídle nebo nastavitelný čepový pant (cena za 1 ks):
typ C pro šířku „60“-„80“
typ T
skrytý DUO pro šířku „60“-„70“
rám (umožňující samostatné zkrácení do 50 mm)
rám (umožňující samostatné zkrácení do 90 mm)
zesílení pod dveřní zavírač
ochrana spodní části rámu proti nadměrnému působení vlhkosti (netýká se křidel s ventilačním seřiznutím)
atypická výška
dveře vyšší 2100 mm (falcový systém), 2140 mm (bezfalcový systém)
dveře vyšší 2200 mm (falcový systém), 2240 mm (bezfalcový systém)
ventilační seřiznutí
tvrděné sklo verze 02, 04, 05
čiré tvrděné sklo o tloušťce 4 mm
možnost dodání hrany v odstínu černá, šedá nebo grafit
hrana ABS v barvě černá, titáno, antracit, bílá, nebo dub polský (týká se pouze falcového systému)

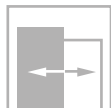
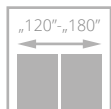
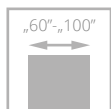

pro křídla s ventilací



dveře SEMPRE LUX, verze W04, zárubeň nastavitelná systém DIN

SEMPRE LUX



- **pevná konstrukce s dřevěným rámem**
- HDF desky s **přírodní dýhou**
- **ekologický UV lak** zajišťuje trvanlivost barvy a odolnost proti poškrábání
- křídla umožňují použít **jednostrannou magnetickou tabuli (Z/AZ)** a **jednostranné zrcadlo (WL Z, WL A/Z)**
- pant typ Z, typ C nebo nastavitelný DUO



kresba rámu



vodorovná kresba panelů



dveře SEMPRE LUX, verze W03S4, zárubeň nastavitelná systém POL-SKONE



VERZE W00 / V01 W01 / V1SD W04 / V4SM W05 / V4SD Z A/Z WLZ WLA/Z W02P / V02 W02 / V2S5 W02S1 / V2S1 W02S2 / V2S2

SKUPINA A

SKUPINA B

SKUPINA C



VERZE W02S3 / V2S3 W02S4 / V2S4 W02A / V2SA W03P / V03 W03 / V3S5 W03S1 / V3S1 W03S2 / V3S2 W03S3 / V3S3 W03S4 / V3S4 W03A / V3SA

SKUPINA A

SKUPINA B

SKUPINA C

BAREVNÉ PROVEDENÍ



VERZE W06 / V05 W07 / V06 W05 VERSE / V6SD

SKUPINA A

SKUPINA B

SKUPINA C

* Z, WLZ – tabule/zrcadlo na straně pantů, A/Z, WLA/Z – tabule/zrcadlo na protější straně od pantů

ZÁRUBNĚ

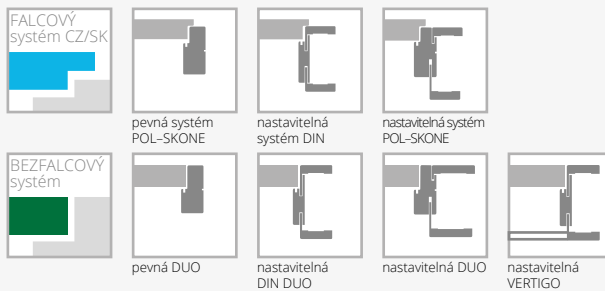

VYBAVENÍ

STANDARDNÍ	DOPLŇKOVÉ (za příplatek)
sklo bílé/hnědé/grafit nebo hladké čiré o tloušťce 4 mm	rozměr „100“
verze W01, W05 – tvrzené sklo 4 mm	třetí pant v křídle:
verze W00 panel o tloušťce 12 mm	typ C pro šířku „60“-„80“
jednobodový zámek, rozteč 72 mm (falcový systém) nebo magnetický (bezfalcový systém) zadlabaný, na klíč (rozteč 90 mm), na vložku (rozteč 85 mm) nebo s WC zamykáním – oliva (rozteč 90 mm)	skrytý DUO pro šířku „60“-„80“
panty: typ Z – pro zárubeň systému DIN („60“ - „90“ - 3 ks), typ C – pro dřevěnou zárubeň nebo skrytý DUO nikl satén („60“-„80“ – 2 ks, „90“ – 3 ks)	dveře vyšší 2140 mm (bezfalcový systém) (netýká se WLZ, WLA/Z)
nelze použít dveřní zavírač	ventilační seříznutí
nelze použít padací těsnění	rekuperační seříznutí
verze W05 VERSE - pouze šíře „70“ - „100“	čiré tvrzené sklo o tloušťce 4 mm
	laminované sklo VSG 22.1 černá barva
	(platí pro 1 skl. tabuli):
	verze W02
	verze W03

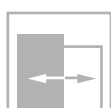
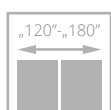
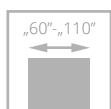

dveře ESPINA, verze W01, zárubeň nastavitelná SYSTÉM DIN

ESPINA



- **pevná konstrukce - dřevěný rám obložený HDF deskami**
- výplň tvoří **plná dřevotříská**
- **perfektní kombinace** černé barvy a přírodních dýh
- ekologický UV lak zajišťuje trvanlivost barvy a odolnost proti poškrábání
- **tvrdé sklo** v matné bílé barvě s tloušťkou 6 mm nebo laminované černé sklo VSG 44.2 s tloušťkou 8,5 mm
- pant typ Z, typ C nebo nastavitelný DUO



skládání dýhy



dveře ESPINA, verze W01, zárubeň SYSTÉM DIN



VERZE **W00 / V00** **W01 / V1S** **W01 / V1S** **W02 / V01**

SKUPINA A
SKUPINA B
SKUPINA D

BAREVNÉ PROVEDENÍ



ZÁRUBNĚ

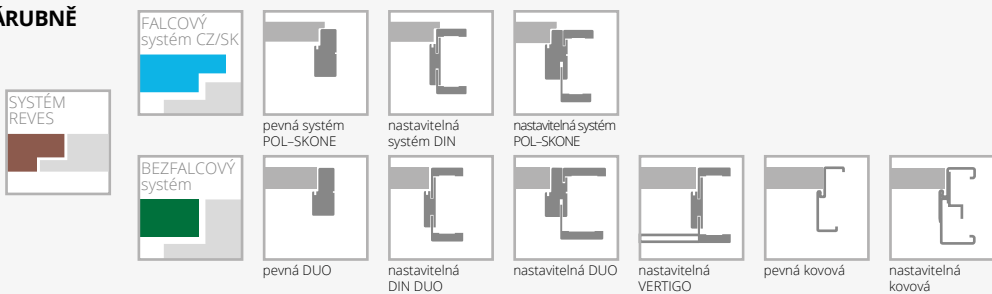

VYBAVENÍ

STANDARDNÍ	výplň z plně dřevotřískové desky (vhodné použít 3 panty na křídle)
tvrzené sklo matné bílé o tloušťce 6 mm	třetí pant v křídle:
laminované sklo 44.2 o tloušťce 8.5 mm v černém odstínu	skrytý DUO pro šířku „60“-„80
jednobodový zámek, rozteč 72 mm (falcový systém) nebo magnetický (bezfalcový systém) zadlabaný, na klíč (rozteč 90 mm), na vložku (rozteč 85 mm) nebo s WC zamykáním – oliva (rozteč 90 mm)	rám (umožňující samostatné zkrácení do 50 mm) (netýká se verze W01)
panty: typ Z – pro zárubeň systému DIN („60“ - „90“ - 3 ks), typ C – pro dřevěnou zárubeň nebo skrytý DUO nikl satén („60“-„80“ – 2 ks, „90“ – 3 ks)	rám (umožňující samostatné zkrácení do 90 mm) (netýká se verze W01)
v nabídce výrobků REVES není možné dodat verzi prosklení W01	zesílení pod dveřní zavírač (netýká se verze W01)
DOPLŇKOVÉ (za příplatek)	ochrana spodní části rámu proti nadměrnému působení vlhkosti (netýká se křidel s ventilačním seříznutím)
rozměr „100“	dveře vyšší 2100 mm (falcový systém), 2140 mm (bezfalcový systém)
rozměr „110“ (týká se verze W00, W02)	dveře vyšší 2200 mm (falcový systém), 2240 mm (bezfalcový systém)
systém REVES (verze W00, W02, W01)	ventilační seříznutí (verze W00, W02)
rekuperační seříznutí	ventilační seříznutí (verze W01)
	bez příplatku

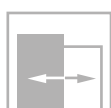
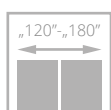
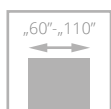

dveře DECO LUX, verze 00, zárubeň nastavitelná systém DIN

DECO LUX

s rámečkem Soft



- **pevná konstrukce - dřevěný rám**
- HDF desky **s přírodní dýhou**
- **ekologický UV lak** zajišťuje trvanlivost barvy a odolnost proti poškrábání
- pant typ Z, typ C nebo nastavitelný DUO



dveře DECO LUX, verze 00, zárubeň systém DIN



VERZE **00 / V00** **02 / V2S** **03SD / V3SD** **04 / V4SD** **05 / V5SD**

SKUPINA A

SKUPINA B

SKUPINA C, D

BAREVNÉ PROVEDENÍ

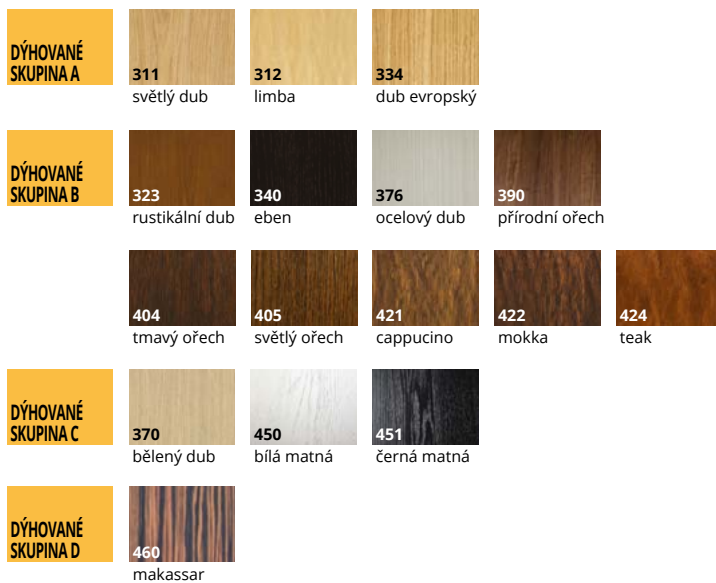

ZÁRUBNĚ

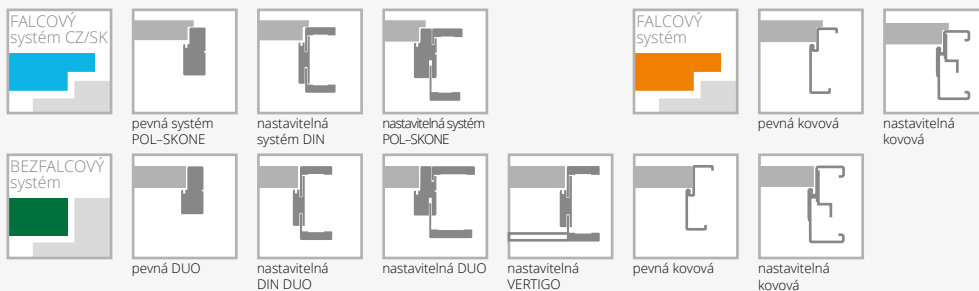

VYBAVENÍ

STANDARDNÍ
sklo matné bílé nebo hladké čiré o tloušťce 4 mm verze 03SD: tvrzené sklo matné bílé
jednobodový zámek, rozteč 72 mm (falcový systém) nebo magnetický (bezfalcový systém) zadlabaný, na klíč (rozteč 90 mm), na vložku (rozteč 85 mm) nebo s WC zamykáním – oliva (rozteč 90 mm)
panty: typ Z – pro zárubeň systému DIN, typ O – pro kovovou zárubeň („60“-„90“ – 3 ks), typ C – pro dřevěnou zárubeň nebo skrytý DUO nikl satén („60“-„80“ – 2 ks, „90“ – 3 ks)
v případě dveřního křídla se zavíračem a DIN nebo kovovou zárubní je třeba použít panty typu T v počtu „60“-„80“ – 3 ks, „90“ – „110“ – 4 ks (výměna standardních pantů na pant typ T je za doplatek)
DOPLŇKOVÉ (za příplatek)
rozměr „100“ (vzhled zasklení stejně jako u „90“)
rozměr „110“ (vzhled zasklení stejně jako u „90“)
systém REVES (verze 00)
rekuperační seřiznutí bez příplatku
výplň z děrované dřevotřískové desky
výplň z plné dřevotřískové desky (vhodné použít 3 panty na křídle)

třetí pant v křídle: typ C pro šířku „60“-„80“ skrytý DUO pro šířku „60“-„80“
rám (umožňující samostatné zkrácení do 50 mm)
rám (umožňující samostatné zkrácení do 90 mm)
zesílení pod dveřní zavírač
ochrana spodní části rámu proti nadměrnému působení vlhkosti (netýká se křidel s ventilačním seřiznutím)
dveře vyšší 2100 mm (falcový systém), 2140 mm (bezfalcový systém)
dveře vyšší 2200 mm (falcový systém), 2240 mm (bezfalcový systém)
ventilační seřiznutí
tvrzené sklo verze 02, 04, 05
čiré tvrzené sklo o tloušťce 4 mm
možnost objednání dveří DECO LUX po konzultaci v III. třídě mechanické odolnosti s obchodním oddělením

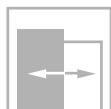
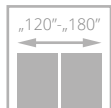
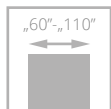

dveře ETIUDA LUX, verze A01, zárubeň nastavitelná systém DIN

ETIUDA LUX

- pevná konstrukce – dřevěný rám
- HDF desky **s přírodní dýhou**
- **ekologický UV lak** zajišťuje trvanlivost barvy a odolnost proti poškrábání
- tvrzené sklo v matné bílé nebo grafitové barvě s tloušťkou 6 mm
- ozdobné zasklívací lišty ve stříbrné nebo černé barvě
- pant typ Z, typ C nebo nastavitelný DUO



dekorativní hliníkové lišty v stříbrné nebo černé barvě

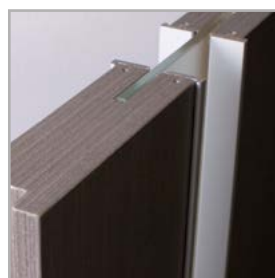

horní hrana křídla bez falce



volitelně: hliníkové dekorativní lišty v černé barvě



dveře ETIUDA LUX, verze A02, zárubeň nastavitelná systém DIN



VERZE **B0 / V00** **B1 / VD11** **A01 / V1SA** **A02 / V2SA** **A03 / V3SA**

SKUPINA A

SKUPINA B

BAREVNÉ PROVEDENÍ



ZÁRUBNĚ

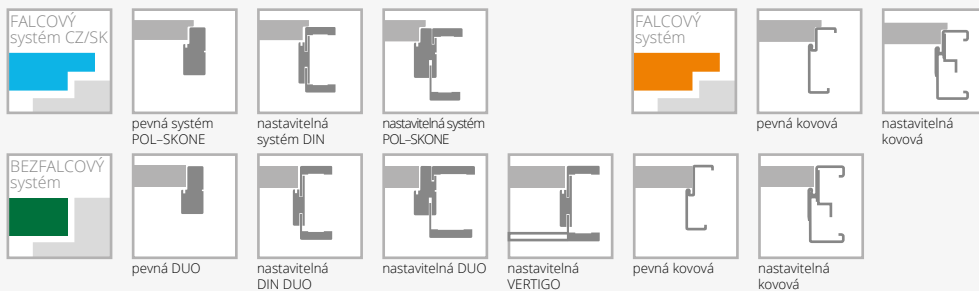

VYBAVENÍ

STANDARDNÍ	rám (umožňující samostatné zkrácení do 90 mm) (týká se verze B0)
tvřené sklo matné bílé/hnědé tloušťka 6 mm	změna barvy dekoračních lišt na černou barvu:
nelze použít skleněnou tabuli v černé barvě	verze B1
šířka zasklení ve verzi A01 – 54 mm; A02 – 205 mm, A03 – 276 mm*	verze A01-A03
jednobodový zámek, rozteč 72 mm (falcový systém) nebo magnetický (bezfalcový systém) zadlabaný, na klíč (rozteč 90 mm), na vložku (rozteč 85 mm) nebo s WC zamykáním – oliva (rozteč 90 mm)	zesílení pod dveřní zavírač (netýká se verze A01, A02, A03)
panty: typ Z – pro zárubeň systému DIN, typ O – pro kovovou zárubeň („60“-„90“ – 3 ks), typ C – pro dřevěnou zárubeň nebo skrytý DUO nikl satén („60“-„80“ – 2 ks, „90“ – 3 ks)	ochrana spodní části rámu proti nadměrnému působení vlhkosti (netýká se křídel s ventilačním seříznutím) (netýká se verze A01, A02, A03)
DOPLŇKOVÉ (za příplatek)	dveře vyšší 2100 mm (falcový systém), 2140 mm (bezfalcový systém) (verze B0)
rozměr „100“	dveře vyšší 2200 mm (falcový systém), 2240 mm (bezfalcový systém) (verze B0)
rozměr „110“ (týká se verze B0, B1)	ventilační seříznutí (týká se verze B0)
výplň z plně dřevotřískové desky (verze B0, A01, A02, A03) (vhodné použít 3 panty na křídle)	ventilační seříznutí A01 v šířce „60“ – „100“
třetí pant v křídle:	ventilační seříznutí A02, A03 v šířce „70“ – „100“
typ C pro šířku „60“-„80“	tvřené sklo o tloušťce 6 mm v odstínu grafit nebo bezbarvé čiré
skrytý DUO pro šířku „60“-„80“	posuvné provedení (netýká se verze A01)
rám (umožňující samostatné zkrácení do 50 mm) (týká se verze B0)	

str. 104-108

*možná tolerance +/- 2 mm

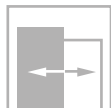
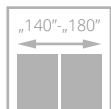
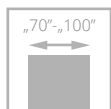

pro křídla s ventilací



dveře FORTIMO LUX, verze W03, zárubeň nastavitelná systém DIN

FORTIMO LUX

- **pevná konstrukce s dřevěným rámem**
- HDF desky **s přírodní dýhou**
- **ekologický UV lak** zajišťuje trvanlivost barvy a odolnost proti poškrábání
- **svislá kresba dřeva**
- **tvrdé sklo** v matné bílé, hnědé, grafitové barvě nebo čiré, tloušťka 4 mm
- pant typ Z, typ C a nastavitelný typ DUO



zasklení, panel



spojování lišt pod úhlem 45°



dveře FORTIMO LUX, verze W03S1, zárubeň nastavitelná SYSTÉM VERTIGO



VERZE **W01 / V01** **W01S1 / V1S** **W03 / V02** **W03S1 / V2S**

SKUPINA A
SKUPINA B
SKUPINA C

**BAREVNÉ
PROVEDENÍ**

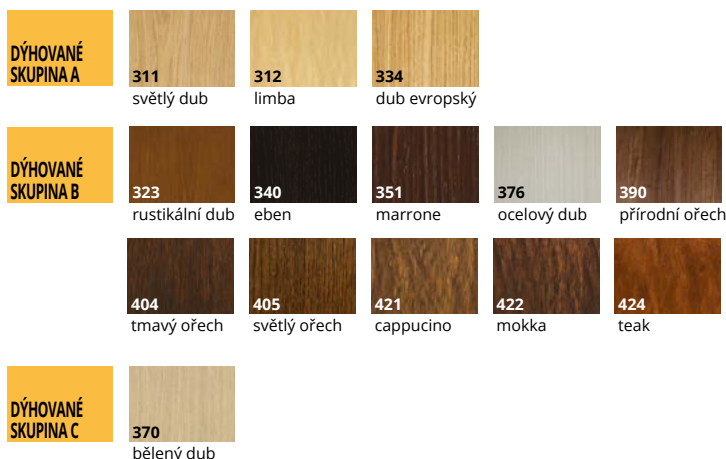

ZÁRUBNĚ

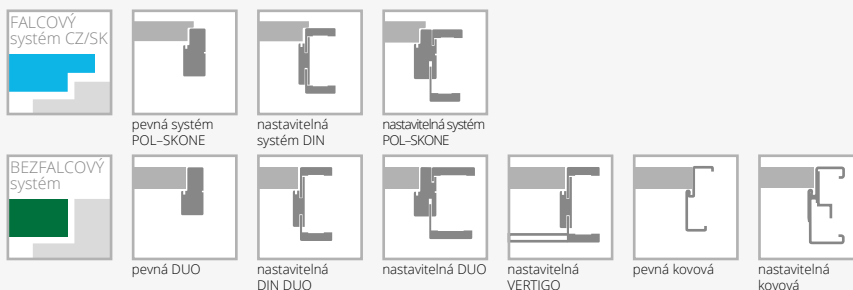

VYBAVENÍ

STANDARDNÍ	DOPLŇKOVÉ (za příplatek)
tvrdé sklo matné bílé o tloušťce 4 mm	rozměr „100“
jednobodový zámek, rozteč 72 mm (falcový systém) nebo magnetický (bezfalcový systém) zadlabaný, na klíč (rozteč 90 mm), na vložku (rozteč 85 mm) nebo s WC zamykáním - oliva (rozteč 90 mm)	rozměr „60“ (týká se W01, W01S1) bez příplatku
panty: typ Z - pro zárubeň systému DIN („60“ - „90“ - 3 ks), typ C - pro dřevěnou zárubeň nebo skrytý DUO nikel satén („70“-„80“ - 2 ks, „90“ - 3 ks)	rekuperační seřiznutí
	třetí pant v křídle:
	typ C pro šířku „70“-„80“
	skrytý DUO pro šířku „70“-„80“
	laminované sklo VSG 22.1 matné, čiré nebo černé
	ventilační seřiznutí
	tvrdé sklo hnědé, grafit nebo bezbarvé čiré o tloušťce 4 mm



SONATA LUX

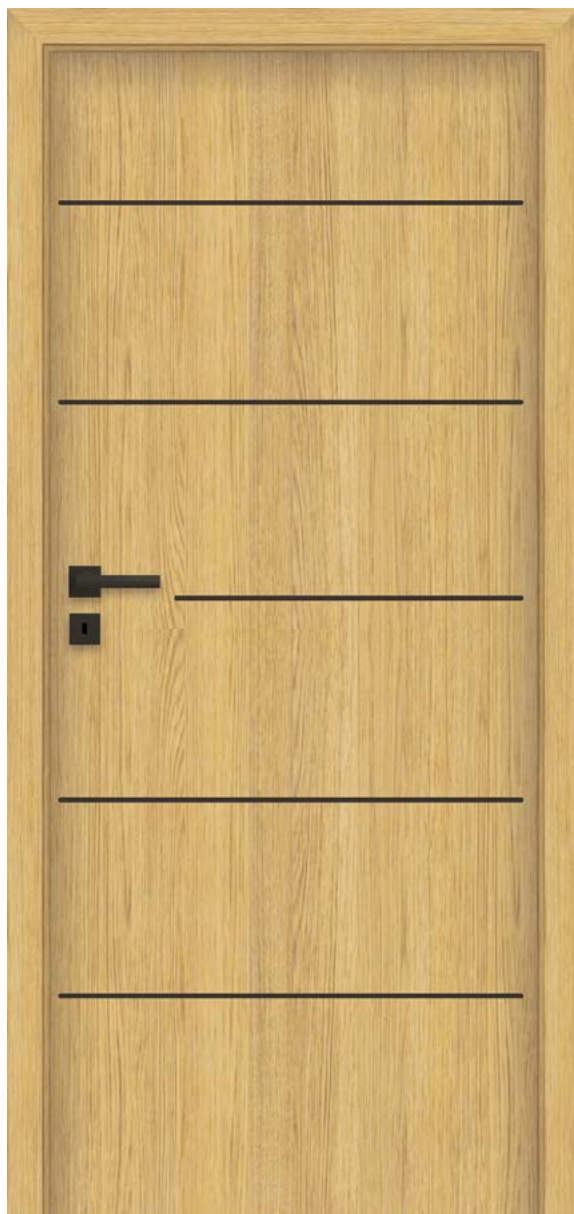

dveře SONATA LUX, verze W5, zárubeň nastavitelná systém DIN

- **pevná konstrukce - dřevěný rám**
- výplň tvoří **plná dřevotříska**
- HDF desky **s přírodní dýhou**
- **ekologický UV lak** zajišťuje trvanlivost barvy a odolnost proti poškrábání
- **ozdobné hliníkové dekory** v odstínu černá, zlatá lesk nebo chrom lesk
- pant typ Z, typ C a nastavitelný typ DUO



dveře SONATA LUX, verze W2, zárubeň nastavitelná DIN

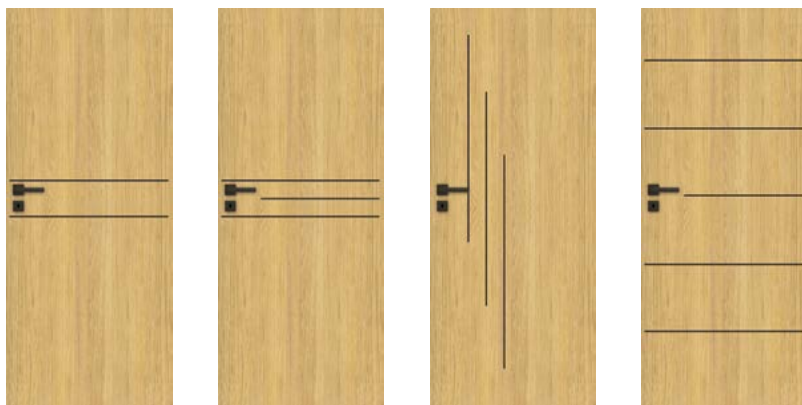

VERZE **W1 / VD1** **W2 / VD2** **W4 / VD4** **W5 / VD5**

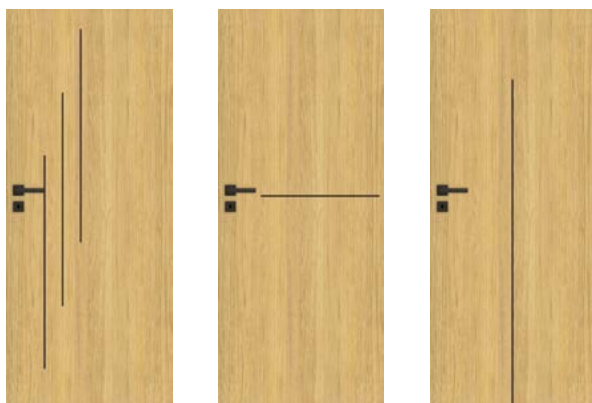

VERZE **W6 / VD6** **W7 / VD7** **W8 / VD8**

BAREVNÉ PROVEDENÍ



334
dub evropský

ZÁRUBEŇ

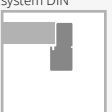

VYBAVENÍ

STANDARDNÍ

jednobodový zámek chrom satén, rozteč 72 mm (falcový systém) nebo magnetický (bezfalcový systém) zadlabaný, na klíč (rozteč 90 mm), na vložku (rozteč 85 mm) nebo s WC zamykáním – oliva (rozteč 90 mm)

panty: typ Z – pro zárubeň systému DIN („60“-„90“ – 3ks), typ O – pro kovovou zárubeň („60“-„90“ – 3 ks), typ C – pro dřevěnou zárubeň („60“-„80“ – 2 ks, „90“ – 3 ks) nebo skrytý DUO nikl satén („60“-„70“ – 2 ks, „80“-„90“ – 3 ks)

verze W8: ventilační seříznutí ani osazení větrací mřížkou není možné

DOPLŇKOVÉ (za příplatek)

rozměr „100“

systém REVES

rekuperační seříznutí

bez příplatku

výplň z plně dřevotřískové desky (vhodné použít 3 panty na křídle)

třetí pant v křídle:

typ K, typ C pro šířku „60“-„80“

typ M pro šířku „60“-„80“

skrytý DUO pro šířku „60“-„70“

pant typ T v černé barvě (falcový systém)

změna odstínu zámku na černý (bezfalcový systém)

změna odstínu zámku DUO na černý (bezfalcový systém)

rám (umožňující samostatné zkrácení dveřního křídla do 50 mm) (netýká se verze W8)

rám (umožňující samostatné zkrácení dveřního křídla do 90 mm) (netýká se verze W8)

zesílení pod dveřní zavírač

ochrana spodní části rámu proti nadměrnému působení vlhkosti (netýká se křidel s ventilačním seříznutím)

dveře vyšší 2100 mm (falcový systém), 2140 mm (bezfalcový systém)

dveře vyšší 2200 mm (falcový systém), 2240 mm (bezfalcový systém)

ventilační seříznutí

hliníkové ozdobné lišty v černé, chrom (lesk), zlaté (lesk) barvě

bez příplatku

hrana křídla v laminátu v odstínu černá

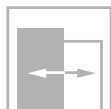
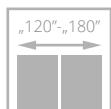
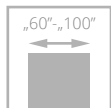

pro křídla
s ventilací



dveře INTERSOLID, verze 03, zárubeň nastavitelná systém DIN

INTERSOLID



- **pevná konstrukce s dřevěným rámem**
- HDF desky **s přírodní dýhou**
- **ekologický UV lak** zajišťuje trvanlivost barvy a odolnost proti poškrábání
- pant typ Z, typ C



rámeček INTERSOLID

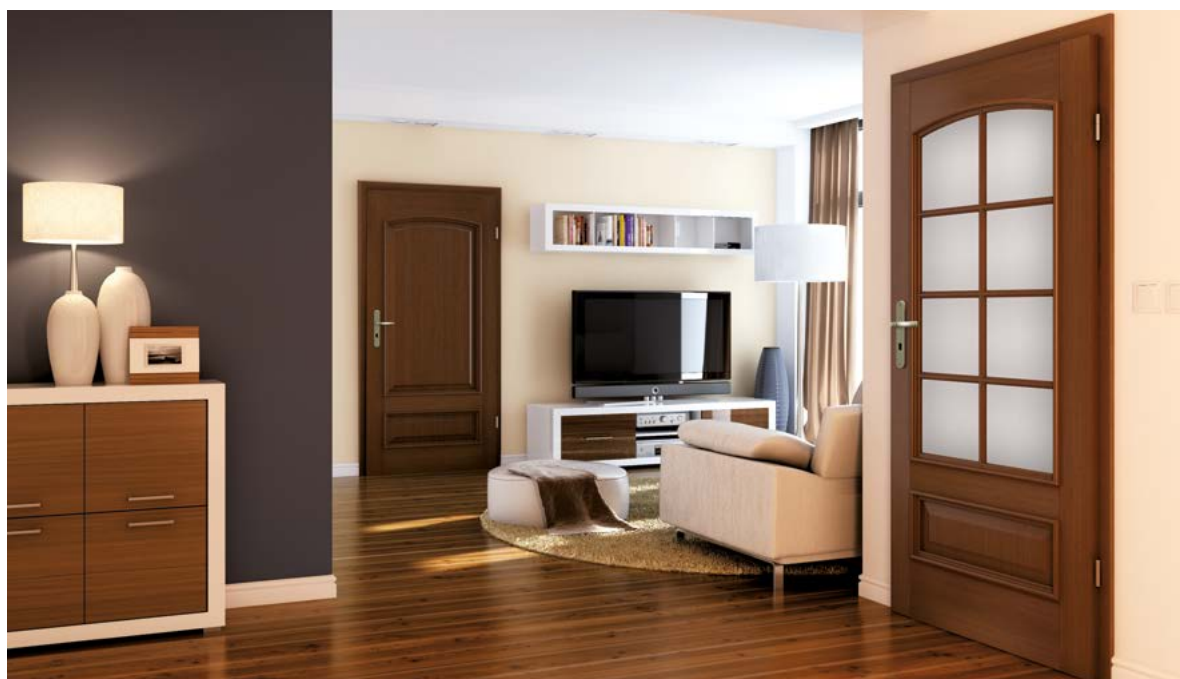

dveře INTERSOLID, verze 06 (dveře vlevo), verze 06 S8 (dveře vpravo), zárubeň nastavitelná systém DIN



VERZE **02 / V02** **02S6 / V2S6** **05 / V05** **05S8 / V5S8** **08 / V08** **08S10 / V8S10**

SKUPINA A

SKUPINA B

BAREVNÉ PROVEDENÍ

DÝHOVANÉ SKUPINA A

311
světlý dub

312
limba

334
dub evropský

DÝHOVANÉ SKUPINA B

323
rustikální dub

340
eben

404
tmavý ořech

405
světlý ořech

421
cappuccino

422
mokka

424
teak

ZÁRUBNĚ



pevná systém
POL-SKONE



nastavitelná
systém DIN



nastavitelná systém
POL-SKONE

VYBAVENÍ

STANDARDNÍ

sklo matné bílé nebo hladké čiré o tloušťce 4 mm
jednobodový zadlabaný zámek rozteč 72 mm na klíč nebo vložku nebo pro koupelňový knoflík
panty: typ Z – pro zárubeň systému DIN („60“ - „90“ - 3 ks), typ C – pro dřevěnou zárubeň („60“-„80“ - 2 ks, „90“ - 3 ks)

DOPLŇKOVÉ (za příplatek)

rozměr „100“
třetí pant v křídle:
typ C pro šířku „60“-„80“
ochrana spodní části rámu proti nadměrnému působení vlhkosti (netýká se křídla s ventilačním seříznutím)
ventilační seříznutí
tvrzené sklo matné bílé nebo bezbarvé čiré o tloušťce 4 mm

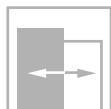
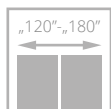
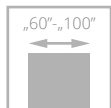

pro křídla
s ventilací



dveře INTERSOLID II, verze 01 S6, zárubeň nastavitelná systém DIN

INTERSOLID II



- **pevná konstrukce s dřevěným rámem**
- HDF desky **s přírodní dýhou**
- **ekologický UV lak** zajišťuje trvanlivost barvy a odolnost proti poškrábání
- **ozdobné frézované** výplně
- pant typ Z, typ C



dřevěná dělicí příčka



profil křídla



dveře INTERSOLID II, verze 01, nastavitelná zárubeň



VERZE 01 / V01 0156 / V156 02 / V02 0256 / V256 03 / V03 0356 / V356 04 / V04 0458 / V458 05 / V05

SKUPINA A

SKUPINA B



VERZE 0558 / V558 06 / V06 0658 / V658 07 / V07 07510 / V7510 08 / V08 08510 / V8510 09 / V09 09510 / V9510

SKUPINA A

SKUPINA B

BAREVNÉ PROVEDENÍ

DÝHOVANÉ SKUPINA A

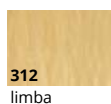

DÝHOVANÉ SKUPINA B

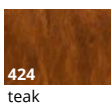
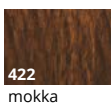
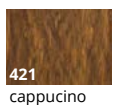
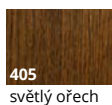
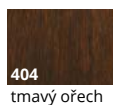
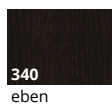
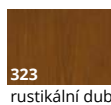

ZÁRUBNĚ



VYBAVENÍ

STANDARDNÍ

sklo matné bílé nebo hladké čiré o tloušťce 4 mm
jednobodový zadlabaný zámek rozteč 72 mm na klíč nebo vložku nebo pro koupelnový knoflík
panty: typ Z – pro zárubeň systému DIN („60“ - „90“ - 3 ks), typ C – pro dřevěnou zárubeň („60“-„80“ - 2 ks, „90“ - 3 ks)

DOPLŇKOVÉ (za příplatek)

rozměr „100“
třetí pant v křídle:
typ C pro šířku „60“-„80“
ochrana spodní části rámu proti nadměrnému působení vlhkosti (netýká se křídla s ventilačním seříznutím)
ventilační seříznutí
tvrzené sklo matné bílé nebo bezbarvé čiré o tloušťce 4 mm

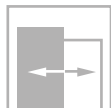
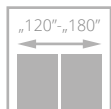
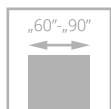

pro křídla
s ventilací



dveře PASSO, verze W05, zárubeň nastavitelná systém DIN DUO

PASSO

- **pevná konstrukce s dřevěným rámem obloženým HDF deskami**
- **barevné provedení** s povrchem LAMISTONE CPL, SILKSTONE a z přírodních dřív
- svislý rám, svislá nebo vodorovná kresba dřeva (verze H), panely vodorovná
- široké panely s tloušťkou 24 mm
- pant typ Z, typ C a nastavitelný typ DUO

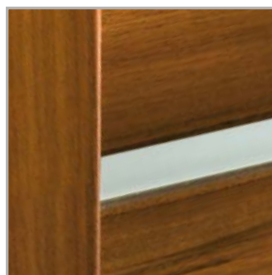

spojení rámu, panelů a skleněné tabule



horní hrana křídla bez falce



dveře PASSO, verze W03 (dveře vlevo), W02 (dveře vpravo) zárubeň nastavitelná DUO



VERZE W01 / V01 W02 / V1S1 W03 / V1S2 W04 / V1S3 W05 / V1S4 W06 / V2SD W07 / V3SD

LAMISTONE
SILKSTONE
SKUPINA A
SKUPINA B

**BAREVNÉ
PROVEDENÍ**

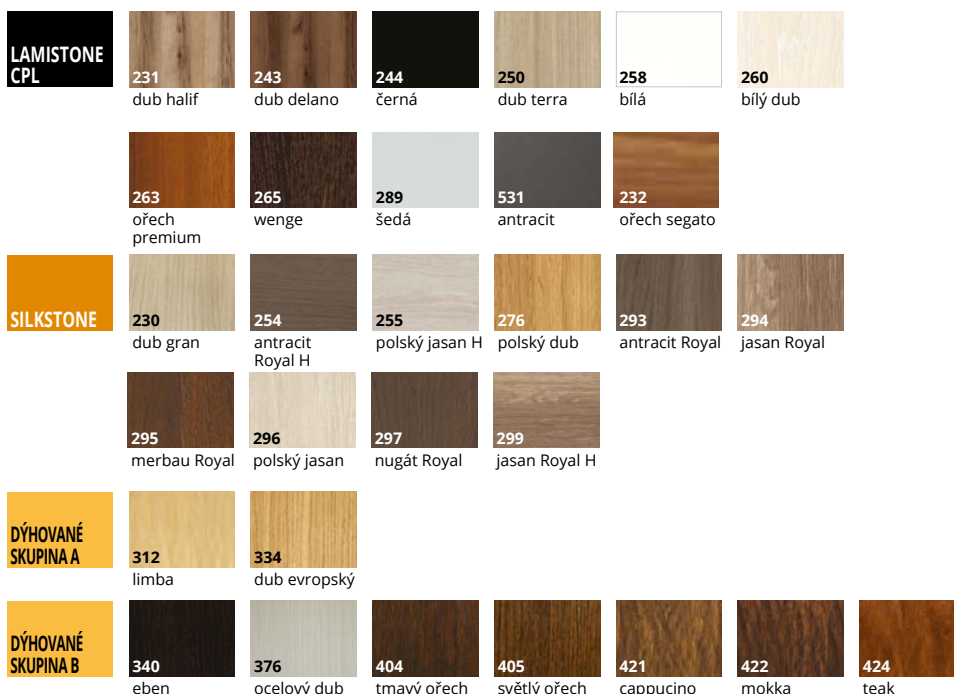

ZÁRUBNĚ

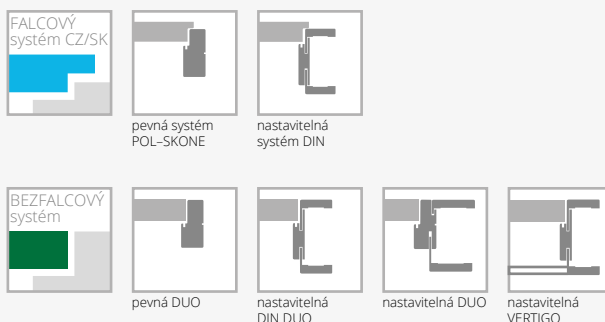

VYBAVENÍ

STANDARDNÍ	DOPLŇKOVÉ (za příplatek)
sklo matné bílé/hnědé nebo hladké čiré o tloušťce 4 mm	třetí pant v křídle:
jednobodový zámek, rozteč 72 mm (falcový systém) nebo magnetický (bezfalcový systém) zadlabaný, na klíč (rozteč 90 mm), na vložku (rozteč 85 mm) nebo s WC zamykáním – oliva (rozteč 90 mm)	typ C pro šířku „70“-„80“
panty: typ Z – pro zárubeň systému DIN, typ C – pro dřevěnou zárubeň nebo skrytý DUO nikl satén („70“-„80“ – 2 ks, „90“ – 3 ks)	skrytý DUO pro šířku „70“-„80“
nelze použít dveřní zavírač	ventilační seříznutí
nelze použít padací těsnění	čiré tvrzené sklo o tloušťce 4 mm

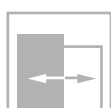
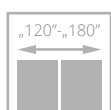
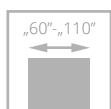

dveře ESTATO LUX, verze A01, zárubeň nastavitelná systém DIN

ESTATO LUX

- **pevná konstrukce - dřevěný rám**
- **výplň tvoří plná dřevotříska**
- HDF desky **s přírodní dýhou**
- ekologický UV lak zajišťuje trvanlivost barvy a odolnost proti poškrábání
- **svislá kresba dřeva**
- **tvrdé bezpečnostní sklo** s tloušťkou 6 mm v matné bílé barvě nebo **laminované sklo VSG 44.2** s tloušťkou 8,5 mm v černé barvě



černé sklo



dveře ESTATO LUX, verze A01, zárubeň nastavitelná DIN DUO



SKLO TVRZENÉ BÍLÉ / HNĚDÝ MAT

LAMINOVANÉ SKLO ČERNÉ

VERZE A01 / V1SA A02 / V2SA A03 / V3SA A01 / V1SA č. sklo A02 / V2SA č. sklo A03 / V3SA č. sklo

SKUPINA A

SKUPINA B



LAMINOVANÉ SKLO BÍLÉ MATNÉ

VERZE A01 / V1SA A02 / V2SA A03 / V3SA

SKUPINA A

SKUPINA B

BAREVNÉ PROVEDENÍ

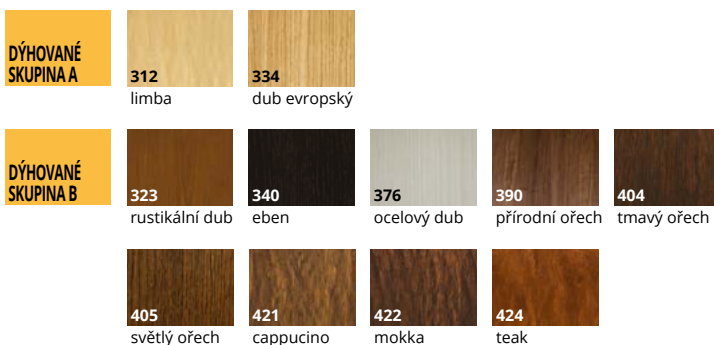

ZÁRUBNĚ

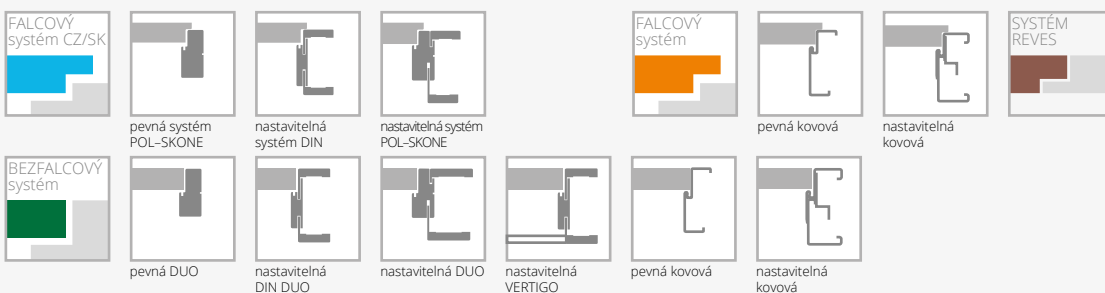

VYBAVENÍ

STANDARDNÍ
tvrdé sklo matné bílé/hnědé o tloušťce 6 mm (verze A01-58 mm, A02-208 mm, A03-280 mm)*
laminované sklo 44.2 o tloušťce 8.5 mm v černém nebo matné bílé odstínu
jednobodový zámek, rozteč 72 mm (falcový systém) nebo magnetický (bezfalcový systém) zadlabaný, na klíč (rozteč 90 mm), na vložku (rozteč 85 mm) nebo s WC zamýkáním - oliva (rozteč 90 mm)
panty: typ Z - pro zárubeň systému DIN („60“ - „90“ - 3 ks), typ O - pro kovovou zárubeň („60“-„90“ - 3 ks), typ C - pro dřevěnou zárubeň nebo skrytý DUO nikl satén („60“-„70“ - 2 ks; „80“- „90“ - 3 ks)
nelze použít dveřní zavírač
DOPLŇKOVÉ (za příplatek)
rozměr „100“
systém REVES

výplň z plně dřevotřískové desky (vhodné použít 3 panty na křídle)	
třetí pant v křídle: typ C pro šíř. „60“-„70“ skrytý DUO pro šířku „60“-„70“	
verze A01, A02, A03 dveře vyšší 2140 mm (bezfalcový systém)	
verze A01, A02, A03 dveře vyšší 2240 mm (bezfalcový systém)	
ventilační seříznutí (netýká se verze A02, A03)	
ventilační seříznutí A01 v šířce „60“ - „100“	
ventilační seříznutí A02, A03 v šířce „70“ - „100“	
tvrdé sklo o tloušťce 6 mm v odstínu grafit nebo bezbarvé čiré	
posuvné provedení (netýká se verze A01)	str. 104-108

*možná tolerance +/- 1-2 mm

POSUVNÝ SYSTÉM

DVEŘE POSUVNÉ DO STAVEBNÍHO POUZDRA

VYBAVENÍ

úchyt U4 (chrom – satén)	
kartáčky k systému	
výroba samostatného křídla do sys. posuvného	+ cena úchytu
hákový zámek s blokadou WC či WK	
kazety pro systém posuvných dveří k zabudování do zdi*	
úchyty pro posuvné dveře do pouzdra	str. 153
zpomalovač SP60** pro jednokřídle	(1 ks)
zpomalovač SP60** pro dvoukřídle	(2 ks)

Je možnost objednání posuvu do pouzdra a kazety o 100 mm a 200 mm vyšší.

DVEŘE POSUVNÉ DO POUZDRA PRAVÉ – LEVÉ SYMETRICKÉ s blokadou

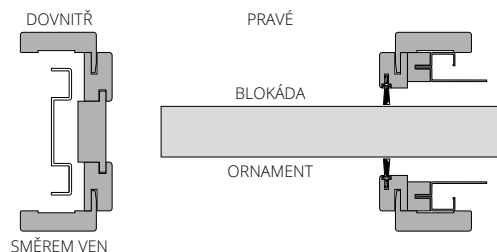

Lze zhotovit asymetricky dělenou zárubeň – po konzultaci s obchodním oddělením. Příplatek

jednoduchá kazeta (100 nebo 125 mm)	
rozměry křídla	cena
„60“ (G/60)	
„70“ (G/70)	
„80“ (G/80)	
„90“ (G/90)	
„100“ (G/100)	
příplatky	
kazeta vyšší o 100 mm Ho=2120 mm	
kazeta vyšší o 200 mm Ho=2220 mm	
za synchronizační systém (současné otevření) ve dvoukřídlových dveřích	k ceně dvojitě kazety

dvojitá kazeta (100 nebo 125 mm)	
rozměry křídla	cena
„60“+„60“ (GG/60)	
„70“+„70“ (GG/70)	
„80“+„80“ (GG/80)	
„90“+„90“ (GG/90)	
doplňkový sortiment	
bílý kartáček SB 01	cena 1 ks
černý kartáček SB 03	

*kazety pro systém posuvných dveří k zabudování do zdi (minimální tloušťka jednoduché nebo dvojitě kazety včetně opláštění G/K je: 100 mm u plochých křídla; 125 mm u křídla s výzdobou a křídla zasklených pomocí rámečků)

**Použití zpomalovače SP60 k systému ukrytému ve stěně:

- jednokřídle dveře šířka „60“ – „100“
- dvoukřídle dveře šířka „60“ + „60“ – „90“ + „90“ bez synchronizace současného zavírání křídla nebo pro dvoukřídle „80“ + „80“ – „90“ + „90“ dveřím se synchronizací současného zavírání křídla.
Vzhledem k systému montáže zpomalovače SP60 nelze použít ve dveřích: ETIUDA/ETIUDA LUX – A02, A03; SEMPRE VERSE – W05; PASSO, ESTADO/ESTATO LUX – A02, A03

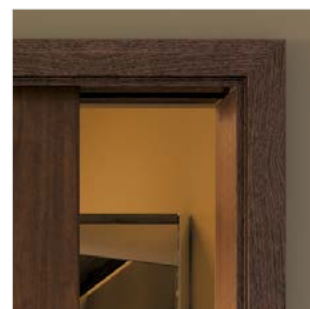

dveře v POSUVNÉM SYSTÉMU DO STAVEBNÍHO POUZDRA

SYSTÉM K ZABUDOVÁNÍ DO ZDI

Cena systému pro zabudování = cena vybraného křídla + cena kazety + cena za sadu k zabudování pro jednokřídlé dveře ukryté ve stěně podle následující tabulky.
Cena systému pro zabudování DUO = cena vybraného křídla + cena kazety + cena za sadu k zabudování pro jednokřídlé dveře ukryté ve stěně podle následující tabulky.

Zárubeň pro jednokřídlé dveře do pouzdra o tloušťce 100 mm I
Pro křídla: ARCO, ETIUDA, ETIUDA LUX, MODERN, INTERSOLID II, SEMPRE, SEMPRE LUX, FORTIMO, FORTIMO LUX, SONATA, ESTATO, FIORI, SEDO, EGRO, VERI, MODO, SUBITO.
Pro křídla: INTER-AMBER, IMPULS, SIMPLE, PASSO, FIORI, DECO LUX, SUBLIME, HAPTIC, ESTATO LUX, TIARA, CAMBIO, DECO, ESPINA, MONA, PASSO.

jednokřídlé dveře	ECO TOP	UNI MAT PLUS	STŘÍKANÉ* bílá	pro laminované	DÝHOVANÉ		
				HIGH TOP			
rozsah v mm				LAMISTONE CPL	SKUPINA A	SKUPINA B	SKUPINA C, D
100-106				SILKSTONE			

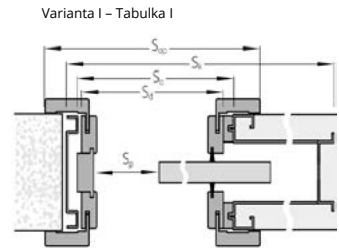

Zárubeň pro jednokřídlé dveře do pouzdra o tloušťce 125 mm (plně nebo zasklené verze). II
Pro křídla: ARCO, INTER-AMBER, IMPULS, ETIUDA, ETIUDA LUX, DECO, SIMPLE, FIORI, CAMBIO, MODERN, SEMPRE, SEMPRE LUX, INTERSOLID II, FORTIMO, FORTIMO LUX, SONATA, ESTATO, SUBLIME, ESTATO, FIORI, ESTATO LUX, VILANO, HAPTIC, TIARA, VERTIGO, DECO LUX, ESPINA, MONA, PASSO, SEDO, CREATO, EGRO, VERI, MODO, SUBITO.

jednokřídlé dveře	ECO TOP	UNI MAT PLUS	STŘÍKANÉ* bílá	pro laminované	DÝHOVANÉ		
				HIGH TOP			
rozsah v mm				LAMISTONE CPL	SKUPINA A	SKUPINA B	SKUPINA C, D
125-140				SILKSTONE			
140-160							
160-180							
180-200							
200-240							
240-280							
280-320							

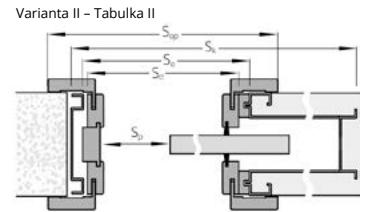

Zárubeň pro jednokřídlé dveře do pouzdra o tloušťce 125 mm (křídla s výzdobou). III
Pro křídla: INTERSOLID, NOSTRE, INVERNO

jednokřídlé dveře	ECO TOP	UNI MAT PLUS	STŘÍKANÉ* bílá	pro laminované	DÝHOVANÉ		
				HIGH TOP			
rozsah v mm				LAMISTONE CPL	SKUPINA A	SKUPINA B	SKUPINA C, D
125-131				SILKSTONE			
131-140							
140-160							
160-180							
180-200							
200-220							
220-260							
260-300							

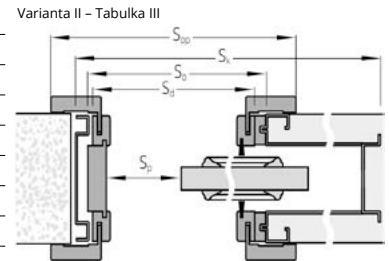

PŘÍPLATKY

pro dvoukřídlé
šířka „100“
jiná výška než standard
lišty 80 mm
lišty spojené pod úhlem 90°

*odstíny vzorníku RAL a NCS (kromě metalických) – příplatek podle tabulky barev u jednotlivých modelů.

ŠÍŘKA													
typ	jednokřídlé dveře Rozměry na vnější straně: křídla (Ssb, Hsb), dveří (Sd, Hd)						dvoukřídlé dveře Rozměry na vnější straně: křídla (Ssb, Hsb), dveří (Sd, Hd)						
	Ssb	Sd	So	Sk	Sp	Sop	typ	Ssb	Sd	So	Sk	Sp	Sop
TABULKA I, II, III													
„60“	644	645	670	1321	530	745	„60“+„60“	1288	1291	1325	2595	1105	1391
„70“	744	745	770	1521	630	845	„70“+„70“	1488	1491	1525	2995	1305	1591
„80“	844	845	870	1721	730	945	„80“+„80“	1688	1691	1725	3395	1505	1791
„90“	944	945	970	1921	830	1045	„90“+„90“	1888	1891	1925	3795	1705	1991
„100“	1044	1045	1070	2121	930	1145							
VÝŠKA								Hsb	Hd	Ho	Hk	Hp	Hop
								1985	1993	2020	2065	1971	2043

Ssb – šířka na vnější straně křídla
Sd – šířka na vnější straně zárubně
So – šířka montážního otvoru zárubně
Sk – šířka na vnější straně kazety
Sp – průchozí šířka
Sop – šířka po vnější straně lišty
Hsb – výška na vnější straně křídla
Hd – výška na vnější straně zárubně
Ho – výška montážního otvoru zárubně
Hk – výška na vnější straně kazety
Hp – výška průchozu
Hop – výška na vnější straně lišty

POSUVNÝ SYSTÉM NA STĚNU

VYBAVENÍ SYSTÉM NA STĚNU

standard:
mosazný podélný úchyt, povrchová úprava
chrom-satén (U4) str. 153

volitelně:

úchyty nebo hákový zámek str. 153
zpomalovač SP60* pro jednokřídlé (1 ks)
zpomalovač SP60* pro dvoukřídlé (2 ks)
zpomalovač BIAS pro jednokřídlé (1 ks)
zpomalovač BIAS pro dvoukřídlé (2 ks)

*Použití zpomalovače SP60 k systému na stěnu:

- jednokřídlé dveře šířky „60 – 100“

- dvoukřídlé dveře šířky „60+60“ – „90+90“

Vzhledem k systému montáže zpomalovače SP60 nelze použít ve dveřích:

ETIUDA /ETIUDA LUX – A02, A03; SEMPRE VERSE – W05;

PASSO, ESTATO, ESTATO LUX – A02, A03

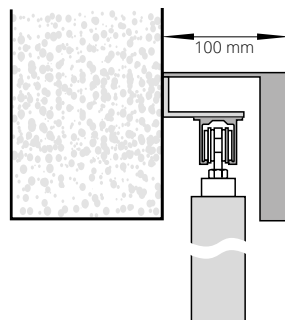

**posuvný
nástěnný systém**
(krycí lišta
z MDF provedená
v barvě křídla)

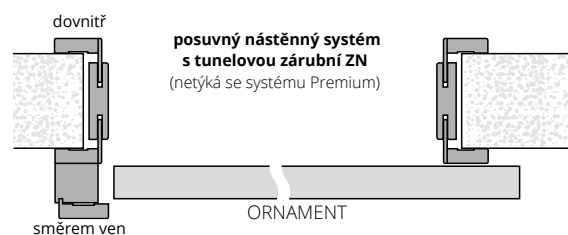

**posuvný nástěnný systém
s tunelovou zárubní ZN**
(netýká se systému Premium)

Ve skleněných dveřích ornament zvenku, ve dveřích se zámek "blokáda" ornament zevnitř.
U dvoukřídlých dveří: pravých – zámek v pravém křídle; levých – zámek v levém křídle.

DÉLKY KRYCÍCH LIŠŤ PRO NÁSTĚNNÝ SYSTÉM

„60“ – 1795 mm	„60+60“ – 3448 mm*
„70“ – 1795 mm	„70+70“ – 3448 mm*
„80“ – 1795 mm	„80+80“ – 3448 mm*
„90“ – 2045 mm	„90+90“ – 3948 mm*
„100“ – 2295 mm	

* krycí lišta je spojena ze dvou dílů
výška krycí lišty je 110 mm

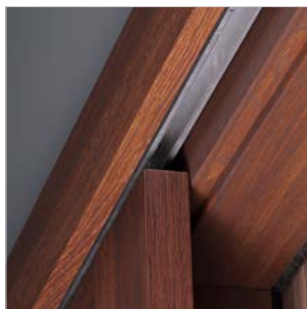

vodící lišta nástěnného systému



krycí lišta a dojezdový sloupek
nástěnného systému



dveře v POSUVNÉM SYSTÉMU NA STĚNU

NÁSTĚNNÝ SYSTÉM

v ceně jsou zahrnuty: vodicí lišta, krycí lišta a dojezdový sloupek*

jednokřídlé dveře	STŘÍKANÉ ** BÍLÁ	STŘÍKANÉ ** BÉŽOVÁ, ŠEDÁ	ECO TOP	UNI MAT PLUS	pro laminované HIGH TOP LAMISTONE CPL SILKSTONE	DÝHOVANÉ			
	NCSs0500-N	NCSs0500-N	fólie - imitace dřeva		laminát - imitace dřeva	SKUPINA A	SKUPINA B	SKUPINA C	
	příplatek k vybranému modelu vnitřního křídla								
	„60“-„90“								

PŘÍPLATKY

pro dvoukřídlé	
lišty spojené pod úhlem 90° (pouze s lištami 80 mm)	
lišty široké 80 mm (netýká se stříkaných)	
možnosti ventilace	str. 149

- * volitelně verze s obložení stěny („tunelová zárubeň“) – cena závisí na na tloušťce stěny
- ** odstíny vzorníku RAL a NCS - příplatek podle tabulky barev
Lze zhotovit samotné posuvné křídlo (příplatek) + cena úchytu

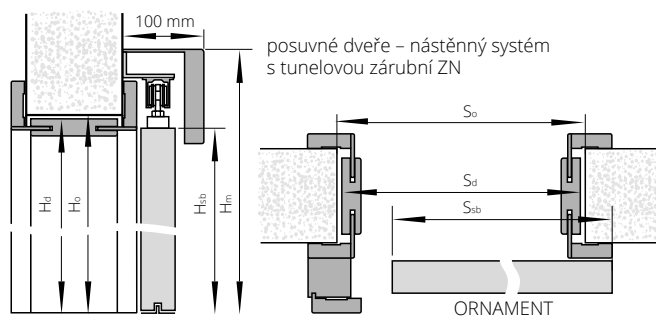
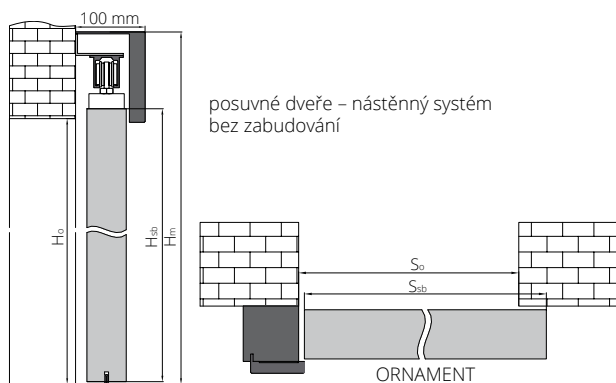

K nástěnnému systému nabízíme tunelovou zárubeň ZN (str. 128)

Je-li použita tunelová zárubeň s lištami 80 mm je nutno, aby zákazník při montáži seřizl překladovou lištu.

ŠÍŘKA			dvoukřídlé dveře (bez dojezdového sloupku) rozměry na vnější straně křidel (Ssb, Hsb) a montážního otvoru (So, Ho)		
typ	Ssb	So	typ	Ssb	So
„60“	644	620	„60“+„60“	1288	1240
„70“	744	720	„70“+„70“	1488	1440
„80“	844	820	„80“+„80“	1688	1640
„90“	944	920	„90“+„90“	1888	1840
„100“	1044	1020			

VÝŠKA	H_o	H_sb	H_m
	2020	2033	2138

ŠÍŘKA				dvoukřídlé dveře (bez dojezdového sloupku) rozměry na vnější straně křidel (Ssb, Hsb) a montážního otvoru (So, Ho)			
typ	Ssb	So	S_d	typ	Ssb	So	S_d
„60“	644	670	650	„60“+„60“	1288	1305	1282
„70“	744	770	750	„70“+„70“	1488	1505	1482
„80“	844	870	850	„80“+„80“	1688	1705	1682
„90“	944	970	950	„90“+„90“	1888	1905	1882
„100“	1044	1070	1050				

VÝŠKA	H_o	H_sb	H_d
	2005	2033	1993

POSUVNÝ SYSTÉM NA STĚNU PREMIUM

VYBAVENÍ SYSTÉM NA STĚNU PREMIUM

standard: podélný úchyt v barvě chrom-satén (U4)	str. 153
volitelně: úchyty pro posuvná křídla	str. 153

SYSTÉM NA STĚNU PREMIUM

v ceně jsou zahrnuty: krycí lišty s vodicí lištou (hliníkové díly)
pro jednokřídlé dveře
pro dvoukřídlé dveře
Lze zhotovit samotné posuvné křídlo
příplatek + cena úchytu

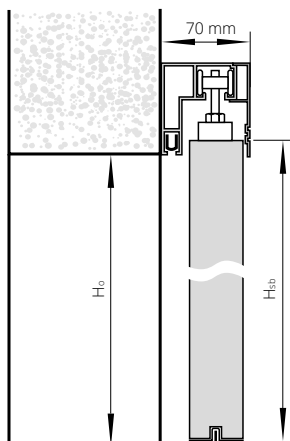

DÉLKY KRYCÍCH LIŠT POSUV. SYSTÉMU PREMIUM

„60“	1800 mm
„70“	1800 mm
„80“	1800 mm
„90“	2000 mm
„60“+„60“	1800 + 1800 mm
„70“+„70“	1800 + 1800 mm
„80“+„80“	1800 + 1800 mm
„90“+„90“	2000+2000 mm

Hm – výška na vnější straně krycí lišty
Ho – výška montážního otvoru
Hsb – výška na vnější straně křídla
Hd – výška na vnější straně zárubně
So – šířka montážního otvoru
Ssb – šířka na vnější straně křídla
Sd – šířka na vnější straně zárubně

ŠÍŘKA

jednokřídlé dveře rozměry na vnější straně křídla (Ssb, Hsb) a montážního otvoru (So, Ho)			dvoukřídlé dveře rozměry na vnější straně křídla (Ssb, Hsb) a montážního otvoru (So, Ho)		
typ	Ssb	So	typ	Ssb	So
„60“	644	620	„60“+„60“	1288	1240
„70“	744	720	„70“+„70“	1488	1440
„80“	844	820	„80“+„80“	1688	1640
„90“	944	920	„90“+„90“	1888	1840

výška: (Hsb) 2033, (Ho) 2020, výška od úrovně podlahy k horní hraně krycí lišty - 2103 mm



dveře v POSUVNÉM SYSTÉMU NA STĚNU PREMIUM

POSUVNÝ SYSTÉM NA STĚNU MOVI



KONSTRUKCE KŘÍDLA

Dveře jsou zhotoveny z **dřevěného rámu** obloženého dvěma hladkými HDF deskami, které mohou být v povrchu ECO TOP, LAMISTONE CPL, SILKSTONE, laminované, dýhované nebo stříkané.

Standardní výplň tvoří vrstva se strukturou „medová plástev“. Jmenovitá tloušťka křídla je 40 mm.

POVRCHOVÁ ÚPRAVA KŘÍDLA

Povrch hladký stříkaný, dýhovaný, laminovaný nebo v povrchu ECO TOP, LAMISTONE CPL, SILKSTONE.

VYBAVENÍ

STANDARDNÍ:

podélný úchyt chrom-satén (U4)

DOPLŇKOVÉ:

výplň z plné dřevotřískové desky

křídlo nižší o 50 mm

bez příplatku

křídlo vyšší o 50 mm

křídlo vyšší o 100 mm

křídlo vyšší o 150 mm

křídlo vyšší o 200 mm



U posuvného systému MOVİ nelze vyrobit slepou zárubeň.

**Cena kompletního systému MOVİ = cena křídla MOVİ
+ cena posuvného systému MOVİ**

POSUVNÝ SYSTÉM NA STĚNU MOVİ

šířka křídla	cena
„70“ - „100“	
„110“	

KŘÍDLO PRO POSUVNÝ SYSTÉM MOVİ

šířka křídla	ECO TOP	LAMISTONE CPL	LAMINOVANÉ	STŘÍKANÉ	STŘÍKANÉ	BLACK RAL 9005	DÝHOVANÉ			ESPINA	
		SILKSTONE	CPL 0,2 MM	bílá	béžová, šedá		SKUPINA A	SKUPINA B	SKUPINA C	SKUPINA A	SKUPINA B
„70“ - „90“											
„100“ - „110“											

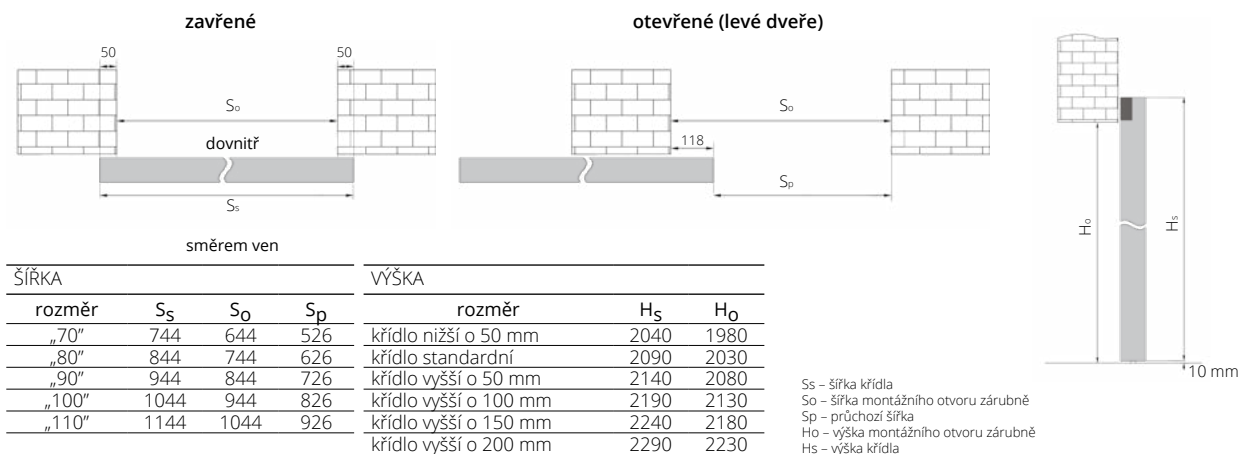

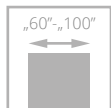

dveře GALIO, verze S5, záruběň z úhlového profilu

GALIO

NOVINKA

Vnitřní dveře pro použití ve veřejných budovách, např. v kancelářích, ale i v bytech.

Vnitřní dveře vyrobené v souladu s normou PN-EN 14351-2:2018.



oboustranné madlo (součástí rámu)



pant



dveře GALIO, verze S6, záruběň z úhlového profilu

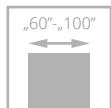

dveře STALIO, verze S1, záruběň z úhlového profilu

STALIO

NOVINKA

Vnitřní dveře pro použití ve veřejných budovách, např. v kancelářích, ale i v bytech.

Vnitřní dveře vyrobené v souladu s normou PN-EN 14351-2:2018.



zámek s klikou



pant



dveře STALIO, verze S5, záruběň z úhlového profilu



VERZE S1 / VS1 S2 / VS2 S3 / VS3 S4 / VS4 S5 / VS5



VERZE S6 / VS6 S7 / VS7 S8 / VS8 S9 / VS9

BAREVNÉ PROVEDENÍ



ZÁRUBEŇ

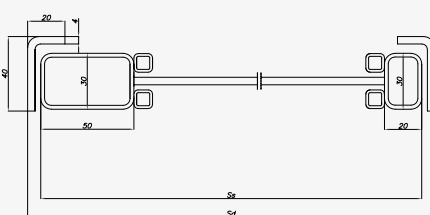

ROZMĚRY

šířka	Ss	Sd	So
„60“	625	643	646
„70“	725	743	746
„80“	825	843	846
„90“	925	943	946
„100“	1025	1043	1046

Hs - 2040 mm, Hd - 2057 mm, Ho - 2060 mm
 - 50 mm výška - Hs - 1990 mm, Hd - 2007 mm, Ho - 2010 mm
 + 50 mm výška - Hs - 2090 mm, Hd - 2107 mm, Ho - 2110 mm
 + 100 mm výška - Hs - 2140 mm, Hd - 2157 mm, Ho - 2160 mm

VYBAVENÍ

STANDARDNÍ
rám křídla z kvalitních ocelových profilů, práškové lakovaných, kovové zasklívací příčky
strukturální prášková barva, kovové zasklívací příčky
tvrdě čiré nebo saténově bílé sklo o tloušťce 4 mm
matné sklo na straně závěsu
konstrukční příčky o šíři 20 mm
zámek s klikou
zárubeň z úhlového profilu
panty kovové zárubně („60“-„100“ – 3 ks)
maximální výška dveří STALIO - 2157 mm
DOPLŇKOVÉ (za PŘÍPLATEK)
barva OS3 měď struktura
dveře v nestandardních rozměrech
vložka ve stříbrném provedení
Po konzultaci s obchodním oddělením je možné vyrobit dveře s nestandardními rozměry.

barevnost STALIO	barva pantu	barva těsnění u příček	barva kliky	barva štítu zámku	barva šroubů do profilu
OS1 RAL 9003 (bílá)	v barvě křídla	bílá	bílá	stříbrná	bílá
OS2 RAL 9005 (černá)	v barvě křídla	černá	černá	černá	černá
OS0 antracit	v barvě křídla	antracit	černá	černá	černá
OS3 měď	v barvě křídla	černá	černá	černá	černá

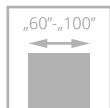

pro křídla
"100"



pro křídla
"60-90"



dveře LUMEN, verze I, nastavitelná zárubeň LUMEN

LUMEN

**Kovová zárubeň LUMEN pevná (str. 127) nebo
nastavitelná (str. 128)**

Dveře jsou zhotoveny z tvrzeného skla a jsou dodávány s nastavitelnou zárubní LUMEN, která je nabízena v barevném provedení: ECO TOP, LAMISTONE CPL, SILKSTONE, laminované a dýhované.



klika



pant

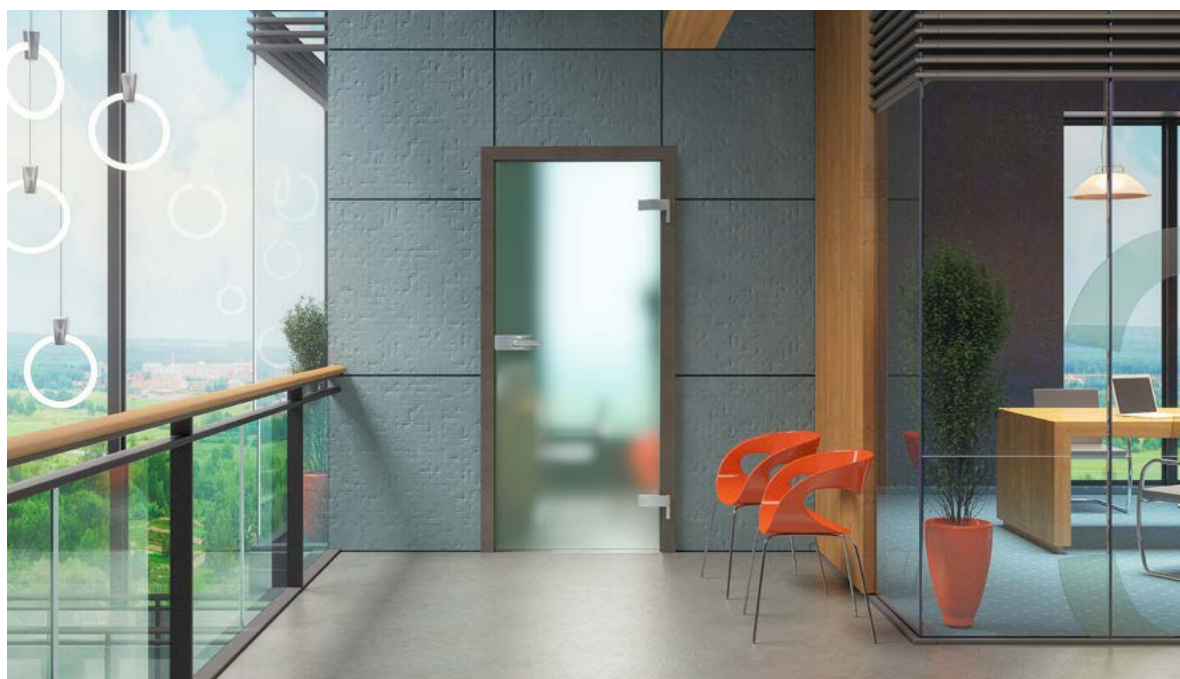

dveře LUMEN, verze I, nastavitelná zárubeň LUMEN

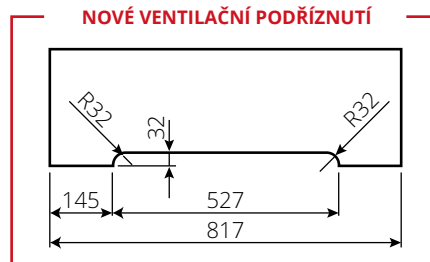

VERZE šířka „60“ – „80“ šířka „90“ šířka „100“

sklo čiré, bílý satén

sklo, hnědý satén, grafit satén

NASTAVITELNÁ ZÁRUBEŇ LUMEN (ZL)



šířka				
jednokřídlé dveře				
typ	S _o	S _d	S _s	S _{op}
„60“	700	650	621	750
„70“	800	750	721	850
„80“	900	850	821	950
„90“	1000	950	921	1050
„100“	1100	1050	1021	1150

VÝŠKA			
H _o	H _d	H _s	H _{op}
2010	1993	1967	2043

S_s, H_s – rozměry křídla
 S_d, H_d – rozměry dveří na vnější straně zárubně
 S_o, H_o – navrhovaný montážní rozměr
 S_{op} – šířka po vnější straně lišty

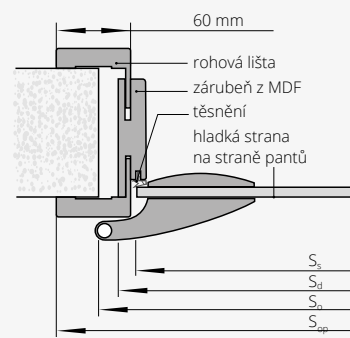

* Zárubeň Lumen v barvě STŘÍKANÉ jsou pouze s lištami 80mm. Není možnost objednat lišty spojené pod úhlem 90°.

LUMEN	stupeň regulace (mm)	ECO TOP	pro laminované		STŘÍKANÉ bílá	STŘÍKANÉ béžová, šedá	BLACK	DÝHOVANÉ		
			HIGH TOP	LAMISTONE CPL				SKUPINA A	SKUPINA B	SKUPINA C
ZL 1A	75-85									
ZL 1B	85-95									
ZL 2	95-120									
ZL 3	120-140									
ZL 4	140-160									
ZL 5	160-180									
ZL 6	180-200									
ZL 7	200-220									
ZL 8	220-240									
ZL 9	240-260									
ZL 10	260-280									
ZL 11	280-300									

VYBAVENÍ

STANDARDNÍ	
tvrdé sklo bílý satén/hnědý satén/grafit satén nebo bezbarvé čiré o tloušťce 8 mm	
ornament na protější straně od pantů	
výška kliky při standardní výšce skleněné tabule – 1040 mm od spodní hrany tabule	
DOPLŇKOVÉ (za příplatek)	
kovová zárubeň pevná nebo nastavitelná	str. 127-128
ventilační seřiznutí	
skleněná tabule s nestandardní výškou 1967 mm	bez příplatku
averzní elektrický otvírač JiS typ 1710-12AC (v tom protiplech a frézovaný otvor pro elektrický otvírač)	
averzní elektrický otvírač BIRA HARTE XS12U 12V AC/DC (v tom protiplech a frézovaný otvor pro elektrický otvírač)	
averzní elektrický otvírač se spínačem BIRA HARTE XS12UW 12V AC/DC (v tom protiplech a frézovaný otvor pro elektrický otvírač)	
reverzní elektrický otvírač BIRA HARTE XS12R 12V DC (v tom protiplech a frézovaný otvor pro elektrický otvírač)	
kování DORMA	podle tabulky

Kování DORMA	hliník EV1-Deco 114	hliník nerez 107	černá**
klika + malý zámek + panty			
klika + WB + panty			
klika + WC + panty			
klika - koule + malý zámek + panty*			

*osazení dveří elektrozámek
 ** spodní pant s černým krytem, horní pant černý natřený

WB – pro vložku,
 WC – pro koupelnový knoflík

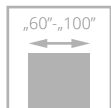

dveře LUMEN LOFT, verze V4, nastavitelná zárubeň LUMEN

LUMEN LOFT

NOVINKA

- **tvřené sklo** o tloušťce 8 mm
- dekór **černý nebo bílý**

Dveře jsou zhotoveny z tvřené sklo a jsou dodávány s nastavitelnou zárubeň LUMEN, která je nabízena v barevném provedení: ECO TOP, LAMISTONE CPL, SILKSTONE, laminované a dýhované.



klika



pant



dveře LUMEN LOFT, verze V2, nastavitelná zárubeň LUMEN



VERZE	V1	V2	V3	V4
„60” - „80”				
	sklo čiré, dekor bílý nebo černý			
	sklo satén bílá, dekor bílý nebo černý			
„90”				
	sklo čiré, dekor bílý nebo černý			
	sklo satén bílá, dekor bílý nebo černý			

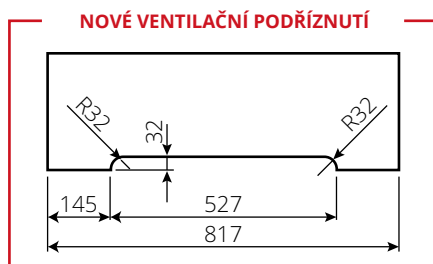

ZÁRUBEŇ



všechny rozměry a ceny nastavitelné zárubně LUMEN – str. 128

VYBAVENÍ

STANDARDNÍ

tvrzené sklo o tloušťce 8 mm, čiré s jednostranným dekorem černým nebo bílým vytvořeno sitotiskem
výška kliky při standardní výšce skleněné tabule – 1040 mm od spodní hrany tabule

DOPLŇKOVÉ (za příplatek)

kovová zárubeň pevná nebo nastavitelná str. 127-128
ventilační seříznutí
skleněná tabule s nestandardní výškou 1967 mm bez příplatku
averzní elektrický otvírač JIS typ 1710-12AC (v tom protiplech a frézovaný otvor pro elektrický otvírač)
averzní elektrický otvírač BIRA HARTE XS12U 12V AC/DC (v tom protiplech a frézovaný otvor pro elektrický otvírač)
averzní elektrický otvírač se spínačem BIRA HARTE XS12UW 12V AC/DC (v tom protiplech a frézovaný otvor pro elektrický otvírač)
reverzní elektrický otvírač BIRA HARTE XS12R 12V DC (v tom protiplech a frézovaný otvor pro elektrický otvírač)
kování DORMA podle tabulky

Kování DORMA

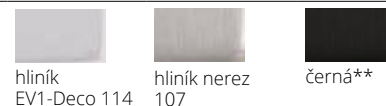

klika
+ malý zámek
+ panty

klika + WB
+ panty

klika + WC
+ panty

klika - koule
+ malý zámek
+ panty*

*osazení dveří elektrozámek

** spodní pant s černou krytkou, horní pant černý (stříkaný)

WB – pro vložku,

WC – pro koupelnový knoflík

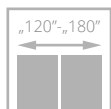
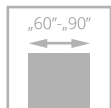

SKLÁDACÍ

Dveřní křídlo je zhotoveno z **dřevěného rámu** obloženého dvěma hladkými HDF deskami, laminovanými a dýhovanými. Standardní výplň tvoří vrstva se strukturou „medová plástev“.



dveře SKLÁDACÍ, verze 00, zárubeň nastavitelná systém DIN DUO

úchyt



dveře SKLÁDACÍ, verze 00, nastavitelná zárubeň systém DIN DUO

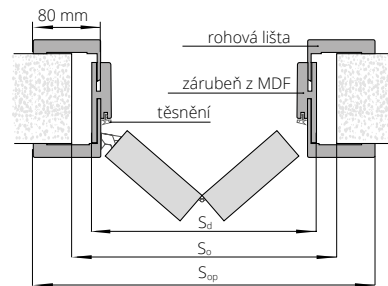

VERZE **00 / V00** **00 / V00** dvoukřídlové dveře

- STŘÍKANÉ bílá
- STŘÍKANÉ béžová, šedá
- ECO TOP
- UNI MAT PLUS
- HIGH TOP
- LAMISTONE CPL
- LAMINOVANÉ CPL
- SILKSTONE
- SILKSTONE CPL
- DÝHOVANÉ SKUPINA A
- DÝHOVANÉ SKUPINA B
- DÝHOVANÉ SKUPINA C

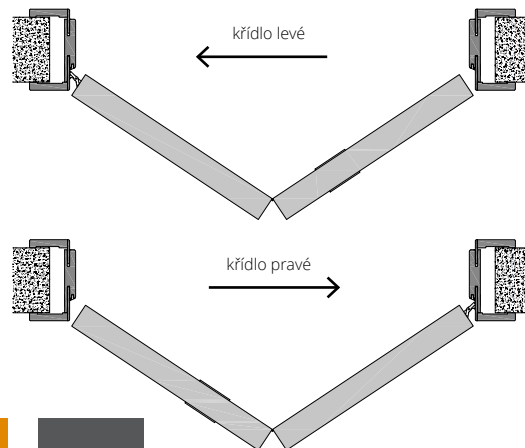

BAREVNÉ PŘEVEDENÍ

						*neplatí pro pevnou zárubeň DUO **neplatí pro zárubeň nastavitelné DUO	

ZÁRUBNĚ



*** UPOZORNĚNÍ! Doporučená výška stavebního otvoru musí být větší o 16 mm (platí pro zárubeň DIN DUO)**

dveře SKLÁDACÍ, zárubeň DIN DUO								
jednokřídlové dveře				dvoukřídlové dveře				
typ	S _o	S _d	S _{op}	typ	S _o	S _d	S _{op}	
„60“	690	652	792	„60“+„60“	1305	1267	1407	
„70“	790	752	892	„70“+„70“	1505	1467	1607	
„80“	890	852	992	„80“+„80“	1705	1667	1807	
„90“	990	952	1092	„90“+„90“	1905	1867	2007	
VÝŠKA				H _o	H _d	H _s	H _{op}	
				2035	2024	1985	2078	

dveře SKLÁDACÍ, zárubeň dřevěná pevná DUO						
jednokřídlové dveře			dvoukřídlové dveře			
typ	S _o	S _d	typ	S _o	S _d	
„60“	713	693	„60“+„60“	1328	1308	
„70“	813	793	„70“+„70“	1528	1508	
„80“	913	893	„80“+„80“	1728	1708	
„90“	1013	993	„90“+„90“	1928	1908	
VÝŠKA			H _o	H _d	H _s	
			2040	2028	1985	

dveře SKLÁDACÍ, zárubeň dřevěná nastavitelná DUO								
jednokřídlové dveře				dvoukřídlové dveře				
typ	S _o	S _d	S _{op}	typ	S _o	S _d	S _{op}	
„60“	713	693	836	„60“+„60“	1328	1308	1451	
„70“	813	793	936	„70“+„70“	1528	1508	1651	
„80“	913	893	1036	„80“+„80“	1728	1708	1851	
„90“	1013	993	1136	„90“+„90“	1928	1908	2051	
VÝŠKA				H _o	H _d	H _s	H _{op}	
				2040	2028	1985	2099	

S_s, H_s – rozměry křídla
S_d, H_d – rozměry dveří na vnější straně zárubeň
S_o, H_o – navrhovaný montážní rozměr
S_{op} – šířka po vnější straně lišty

VYBAVENÍ

STANDARDNÍ	DOPLŇKOVÉ (za příplatek)
vodící lišta a nastavitelné panty skryté v křídle	výplň z děrované dřevotřískové desky
panty: kryté nastavitelné „60“-„80“ – 2 ks, „90“- 3 ks	výplň z plně dřevotřískové desky
kulatý plastový úchyt	dveře vyšší o 55 mm bez příplatku
	třetí pant skrytý DUO pro křídla o šířce „60“ – „80“
	jednobodový zámek zadlabaný, hákový WB
	úchyty pro skládací dveře str. 153



dveře ZVUKOTĚSNÉ, verze 00, zárubeň nastavitelná systém DIN

ZVUKOTĚSNÉ

* dveře jsou k dispozici na individuální povolení

Jednokřídlé **ZVUKOTĚSNÉ** dveře ve falcovém systému. Konstrukci křídla tvoří **rám z jehličnatého dřeva** obložený oboustranně HDF deskou. Výplň z plně dřevotřískové desky (typ A) nebo speciální konstrukce POL-SKONE (typ B). Křídlo s padacím těsněním (prahem).

vzduchová neprůzvučnost:
 se dřevěnou zárubní:
třída Rw=27 dB (typ A); třída Rw=32 dB* (typ B)
 s kovovou zárubní:
třída Rw=27 dB (typ A); třída Rw=37 dB (typ B)
 s nastavitelnou zárubní DIN:
třída Rw=27 dB (typ A); třída Rw=37 dB (typ B)

Jednokřídlé nebo dvoukřídlé **ZVUKOTĚSNÉ DVEŘE DUO** v bezfalcovém systému. Konstrukci křídla tvoří **rám z jehličnatého dřeva** obložený oboustranně HDF deskou. Výplň z plně dřevotřískové desky (typ A) nebo speciální konstrukce POL-SKONE (typ B). **Dveře jsou nabízeny v jednokřídlé a dvoukřídlé verzi se dřevěnou zárubní (pevná DUO nebo nastavitelná DUO).** Křídlo s padacím těsněním (prahem).

vzduchová neprůzvučnost:
 jednokřídlé i dvoukřídlé dveře typ A – **třída Rw=27 dB**
 jednokřídlé typ B – **třída Rw=37 dB**
 dvoukřídlé typ B – **třída Rw=32 dB**
třída mechanické odolnosti: 2. třída klasifikace pevnostních požadavků – tj. střední používání



klika, zámek



standardní spojování lišt pod úhlem 45°



dveře ZVUKOTĚSNÉ, verze 00, zárubeň nastavitelná systém DIN



VERZE 00 / V00

ZVUKOTĚSNÉ TYP A

STŘÍKANÉ bílá
STŘÍKANÉ béžová, šedá
ECO TOP
UNI MAT PLUS
HIGH TOP
LAMISTONE CPL
SILKSTONE
SILKSTONE CPL
LAMINOVANÉ CPL 0,2
DÝHOVANÉ SKUPINA A
DÝHOVANÉ SKUPINA B
DÝHOVANÉ SKUPINA C
SILKWOOD

ZVUKOTĚSNÉ TYP B

STŘÍKANÉ bílá
STŘÍKANÉ béžová, šedá
ECO TOP
UNI MAT PLUS
HIGH TOP
LAMISTONE CPL
SILKSTONE
SILKSTONE CPL
LAMINOVANÉ CPL 0,2
DÝHOVANÉ SKUPINA A
DÝHOVANÉ SKUPINA B
DÝHOVANÉ SKUPINA C
SILKWOOD

BAREVNÉ PROVEDENÍ



doplatek k základní bílé barvě (RAL 9003), šedé (7047), béžové NCS s2005 Y50R podle barevných skupin RAL, NCS (str. 10)

SKUPINA I SKUPINA II SKUPINA III SKUPINA IV SKUPINA V

ZÁRUBNĚ

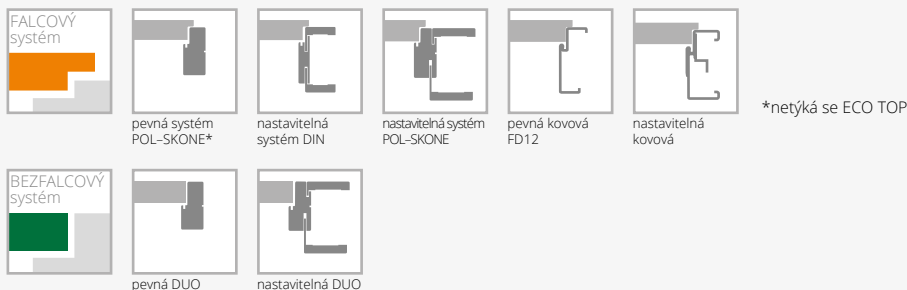

VYBAVENÍ

ZVUKOTĚSNÉ

STANDARDNÍ
jednobodový zadlabaný zámek na klíč nebo vložku, rozsah 72 mm
čepové panty nastavitelné - 3 ks
padací těsnění
standardní šířky: „80“, „90“
DOPLŇKOVÉ (za příplatek)
rozměr „100“
rozměr „110“
panikové kování
dveřní zavírač s horní montáží
zesílení pod dveřní zavírač
elektrický zámek (averzní nebo reverzní)
dekorace (nelze použít intarzií u verze Typ B)
štítky s kontrolou přístupu
dveře vyšší o 50 mm nebo 100 mm
dveře vyšší o 150 mm nebo 200 mm
dveře vyšší o 250 mm nebo 300 mm (netýká se zárubní DIN)
dveře vyšší o 350 mm nebo 400 mm (netýká se zárubní DIN)

ZVUKOTĚSNÉ DUO

STANDARDNÍ
skrytý pant (nastavitelný ve 3 rovinách)
(„60“ - „70“ - 2 ks; „80“ - „90“ - 3 ks)
zámek:
jednokřídlé dveře - magnetický na klíč nebo vložku, rozsah 85 mm
dveře dvoukřídlé - zámek, na klíč nebo vložku, se zástrčí 72 mm
padací těsnění
DOPLŇKOVÉ (za příplatek)
dveřní zavírač s horní montáží nebo skrytý
doplňkový zámek, zadlabaný nebo povrchový
elektromagnetické zámky značek:
ASSA ABLOY, DORMA nebo GEZE
kukátko
dveře nižší o 50 mm (falcový systém)
dveře nižší o 55 mm (bezfalcový systém)
dveře vyšší o 50 mm nebo 100 mm
dveře vyšší o 150 mm nebo 200 mm
dveře vyšší o 250 mm nebo 300 mm
dveře vyšší o 350 mm nebo 400 mm

POZOR: dveře jsou dostupné pouze v polské normě (bližší info u obchodních zástupců)

PEVNÁ ZÁRUBEŇ

MDF



ECO TOP

jednokřídlé dveře

PŘÍPLATKY dvoukřídlé dveře

Šíře „100“

Šíře „110“

VOLBA maskovací lišty LD6 (za příplatek)

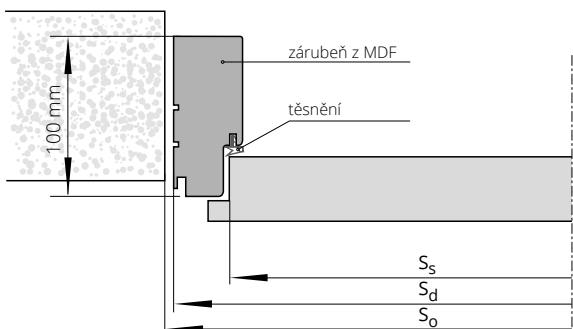

ŠÍŘKA

jednokřídlé dveře				dvoukřídlé dveře		
typ	S _o	S _d	S _s	typ	S _o	S _d
„60“	712	692	620	„60“+„60“	1362	1342
„70“	812	792	720	„60“+„70“	1462	1442
„80“	912	892	820	„60“+„80“+„70“+„70“	1562	1542
„90“	1012	992	920	„60“+„90“+„70“+„80“	1662	1642
				„70“+„90“+„80“+„80“	1762	1742
				„80“+„90“	1862	1842
				„90“+„90“	1962	1942

VÝŠKA

H _o	H _d	H _s
2025	2013	1970

S_s – šířka křídla
S_d – šířka na vnější straně zárubně
S_o – šířka montážního otvoru

H_s – výška křídla
H_d – výška dveří na vnější straně zárubně
H_o – výška montážního otvoru

PEVNÁ ZÁRUBEŇ

POL-SKONE



pro laminované	STRÍKANÉ *		DÝHOVANÉ		
HIGH TOP	bílá	běžová, šedá	SKUPINA A	SKUPINA B	SKUPINA C, D
UNI MAT PLUS					
LAMISTONE CPL					
SILKSTONE					

jednokřídlé dveře

dvoukřídlé dveře

PŘÍPLATKY

zárubeň vyšší o 130 mm (v rozměru Hd)

zárubeň vyšší o 230 mm (v rozměru Hd)

Šíře „100”

Šíře „110”

elektrický zámek averzní JiS typ 1710-12 AC (je s protiplechem a frézováním pod elektrický zámek) **

elektrický zámek averzní BIRA HARTE XS úzký XS12U 12V AC/DC (je s protiplechem a frézováním pod elektrický zámek)**

elektrický zámek averzní s přepínačem BIRA HARTE XS12UW 12V AC/DC (je s protiplechem a frézováním pod elektrický zámek)**

elektrický zámek reverzní BIRA HARTE XS úzký XS12R 12V DC (je s protiplechem a frézováním pod elektrický zámek)**

TABULKA PŘÍPLATKŮ pro zárubně RAL, NCS podle skupin barev*

SKUPINA I SKUPINA II SKUPINA III SKUPINA IV SKUPINA V

VOLBA

maskovací lišty LD6 (za příplatek)

*ekologické akrylové barvy, odstíny vzorníku RAL a NCS (kromě metalických) – příplatek podle tabulky barev (str. 10)

**pro křídla vybavená zámkem ECO Schulte GBS 12 – příplatek +

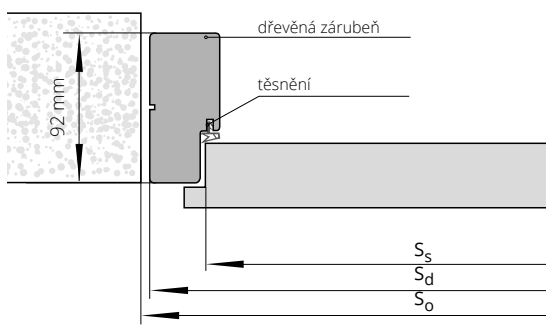

ŠÍŘKA						
jednokřídlé dveře				dvoukřídlé dveře		
typ	So	Sd	Ss	typ	So	Sd
„60”	709	689	618	„60”+„60”	1343	1323
„70”	809	789	718	„60”+„70”	1443	1423
„80”	909	889	818	„60”+„80” „70”+„70”	1543	1523
„90”	1009	989	918	„60”+„90” „70”+„80”	1643	1623
				„70”+„90” „80”+„80”	1743	1723
				„80”+„90”	1843	1823
				„90”+„90”	1943	1923

VÝŠKA			
	Ho	Hd	Hs
	2025	2013	1970

Ss – šířka křídla
Sd – šířka na vnější straně zárubně
So – šířka montážního otvoru

Hs – výška křídla
Hd – výška dveří na vnější straně zárubně
Ho – výška montážního otvoru

NASTAVITELNÁ ZÁRUBEŇ

SYSTÉM DIN



jednokřídlé dveře

ECO TOP	HIGH TOP	STŘÍKANÉ* bílá
	LAMISTONE CPL	
	SILKSTONE	
	pro laminované UNI MAT PLUS	

ZP1A	75-85
ZP1B	85-95
ZP2	95-120
ZP3	120-140
ZP4	140-160
ZP5	160-180
ZP6	180-200
ZP7	200-220
ZP8	220-240
ZP9	240-260
ZP10	260-280
ZP11	280-300

jednokřídlé dveře

STŘÍKANÉ* běžová, šedá	BLACK	DÝHOVANÉ		
		SKUPINA A	SKUPINA B	SKUPINA C, D
ZP1A	75-85			
ZP1B	85-95			
ZP2	95-120			
ZP3	120-140			
ZP4	140-160			
ZP5	160-180			
ZP6	180-200			
ZP7	200-220			
ZP8	220-240			
ZP9	240-260			
ZP10	260-280			
ZP11	280-300			

PŘÍPLATKY

dvoukřídlé dveře

zárubeň vyšší o 130 mm (v rozměru Hd)

zárubeň vyšší o 230 mm (v rozměru Hd)

Šíře „100“

Šíře „110“

lišty spojované pod úhlem 90° (týká se lišt verze B 90° a verze C 90°)

lišty široké 80 mm

bez příplatku

elektrický zámek averzní JIS typ 1710-12 AC (je s protiplechem a frézováním pod elektrický zámek) **

elektrický zámek averzní BIRA HARTE XS úzký XS12U 12V AC/DC (je s protiplechem a frézováním pod elektrický zámek)**

elektrický zámek averzní s přepínačem XS12UW 12V AC/DC (je s protiplechem a frézováním pod elektrický zámek)**

elektrický zámek reverzní BIRA HARTE XS úzký XS12R 12V DC (je s protiplechem a frézováním pod elektrický zámek)**

zesílení pod dveřní zavírač – ramínkový/s kluznou lištou***

horní lišta

str. 147

Lze vyrobit zárubně s většími rozsahy, než jsou maximální hodnoty uvedené v předchozí tabulce (po konzultaci s obchodním oddělením).

*ekologické akrylové barvy, odstíny vzorníku RAL a NCS (kromě metalických) – příplatek podle tabulky barev (str. 10).

** pro křídla vybavená zámkem ECO Schulte GBS 12 - příplatek + šířka montážního otvoru je zvětšena o 15 mm

*** POZOR! Doporučená výška montážního otvoru byla zvětšena o 16 mm.

nový způsob připojení lišt - strana 12

Verze A: 60 mm (není určeno pro stříkané)

Verze B: 80 mm

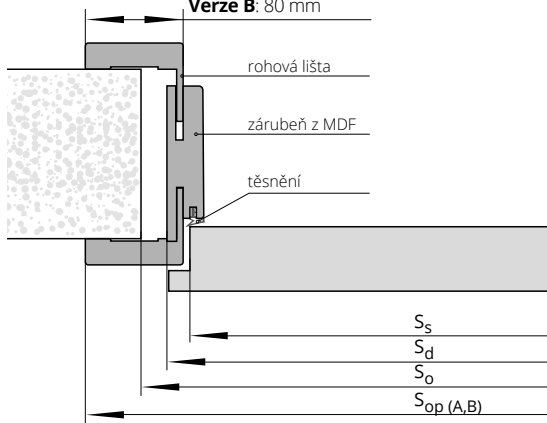

TABULKA PŘÍPLATKŮ pro zárubně RAL, NCS podle skupin barev*

ŠÍŘKA	SKUPINA I					SKUPINA II					SKUPINA III					SKUPINA IV					SKUPINA V				
	jednokřídlé dveře										dvoukřídlé dveře														
	typ	S _o	S _d	S _s	S _{opA}	S _{opB}	typ	S _o	S _d	S _{opA}	S _{opB}	typ	S _o	S _d	S _{opA}	S _{opB}	typ	S _o	S _d	S _{opA}	S _{opB}				
„60“	700	650	620	750	790	„60“+„60“	1340	1300	1400	1440	„60“+„70“	1440	1400	1500	1540	„60“+„80“+„70“+„70“	1540	1500	1600	1640	„60“+„90“+„70“+„80“	1640	1600	1700	1740
„70“	800	750	720	850	890	„60“+„90“+„70“+„80“	1740	1700	1800	1840	„70“+„90“+„80“+„80“	1840	1800	1900	1940	„80“+„90“	1940	1900	2000	2040	„90“+„90“	1940	1900	2000	2040
„80“	900	850	820	950	990																				
„90“	1000	950	920	1050	1090																				
VÝŠKA																					H _o	H _d	H _s	H _{opA}	H _{opB}
																					2010	1993	1970	2043	2063

NASTAVITELNÁ ZÁRUBEŇ

SYSTEM DIN



jednokřídlé dveře

ECO TOP	HIGH TOP	STŘÍKANÉ* bílá
	LAMISTONE CPL	
	SILKSTONE	
	pro laminované UNI MAT PLUS	

ZP1A	75-85
ZP1B	85-95
ZP2	95-120
ZP3	120-140
ZP4	140-160
ZP5	160-180
ZP6	180-200
ZP7	200-220
ZP8	220-240
ZP9	240-260
ZP10	260-280
ZP11	280-300

jednokřídlé dveře

		STŘÍKANÉ* béžová, šedá	BLACK	DÝHOVANÉ		
				SKUPINA A	SKUPINA B	SKUPINA C, D
ZP1A	75-85					
ZP1B	85-95					
ZP2	95-120					
ZP3	120-140					
ZP4	140-160					
ZP5	160-180					
ZP6	180-200					
ZP7	200-220					
ZP8	220-240					
ZP9	240-260					
ZP10	260-280					
ZP11	280-300					

PŘÍPLATKY

dvoukřídlé dveře
zárubeň vyšší o 130 mm (v rozměru Hd)
zárubeň vyšší o 230 mm (v rozměru Hd)
Šíře „100“
Šíře „110“
lišty spojované pod úhlem 90° (týká se lišt verze B 90° a verze C 90°)
lišty široké 80 mm bez příplatku
elektrický zámek averzní JiS typ 1710-12 AC (je s protiplechem a frézováním pod elektrický zámek) **
elektrický zámek averzní BIRA HARTE XS úzký XS12U 12V AC/DC (je s protiplechem a frézováním pod elektrický zámek)**
elektrický zámek averzní s přepínačem XS12UW 12V AC/DC (je s protiplechem a frézováním pod elektrický zámek)**
elektrický zámek reverzní BIRA HARTE XS úzký XS12R 12V DC (je s protiplechem a frézováním pod elektrický zámek)**
zesílení pod dveřní zavírač – ramínkový/s kluznou lištou***
horní lišta str. 133

Lze vyrobit zárubně s většími rozsahy, než jsou maximální hodnoty uvedené v předchozí tabulce (po konzultaci s obchodním oddělením).
*ekologické akrylové barvy, odstíny vzorníku RAL a NCS (kromě metalických) – příplatek podle tabulky barev (str. 10).
** pro křídla vybavená zámkem ECO Schulte GBS 12 - příplatek +, šířka montážního otvoru je zvětšena o 15 mm
*** POZOR! Doporučená výška montážního otvoru byla zvětšena o 16 mm.

nový způsob připojení lišt - strana 12

Verze A: 60 mm (není určeno pro stříkané)

Verze B: 80 mm

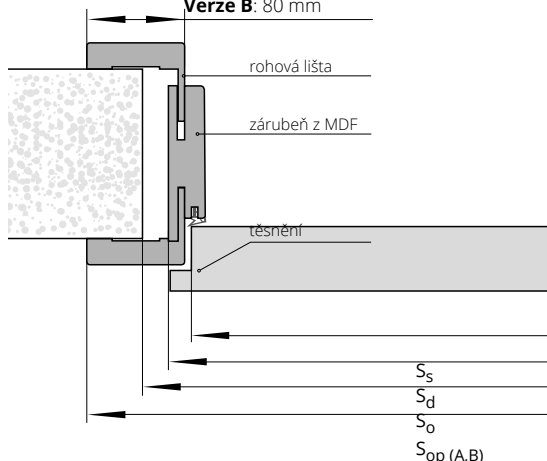

TABULKA PŘÍPLATKŮ pro zárubně RAL, NCS podle skupin barev*

ŠÍŘKA	jednokřídlé dveře					dvoukřídlé dveře					
	typ	S _o	S _d	S _s	S _{opA}	S _{opB}	typ	S _o	S _d	S _{opA}	S _{opB}
	„60“	676	646	618	746	786	„60“+„60“	1310	1280	1380	1420
„70“	776	746	718	846	886	„60“+„70“	1410	1380	1480	1520	
„80“	876	846	818	946	986	„60“+„80“/„70“+„70“	1510	1480	1580	1620	
„90“	976	946	918	1046	1086	„60“+„90“/„70“+„80“	1610	1580	1680	1720	
						„70“+„90“/„80“+„80“	1710	1680	1780	1820	
						„80“+„90“	1810	1780	1880	1920	
						„90“+„90“	1910	1880	1980	2020	

VÝŠKA	H _o	H _d	H _s	H _{opA}	H _{opB}
	2010	1993	1970	2043	2063

NASTAVITELNÁ ZÁRUBEŇ

SYSTÉM POL-SKONE



jednokřídlé dveře		HIGH TOP	DÝHOVANÉ		
		UNI MAT PLUS			
		LAMISTONE CPL			
		SILKSTONE			
symbol	rozsah v mm	pro laminované	SKUPINA A	SKUPINA B	SKUPINA C, D
ZZ1	62-79				
ZZ2	79-99				
ZZ3	99-123				
ZZ4	123-143				
ZZ5	143-189				
ZZ6	189-209				
ZZ7	209-255				
ZZ8	255-275				
ZZ9	275-321				
ZZ10	321-341				
ZZ11	341-391				

PŘÍPLATKY

zároveň vyšší o 130 mm (v rozměru Hd)

zároveň vyšší o 230 mm (v rozměru Hd)

dvoukřídlé dveře

Šíře „100“

Šíře „110“

elektrický zámek averzní JiS typ 1710-12 AC (je s protiplechem a frézováním pod elektrický zámek)*

elektrický zámek averzní BIRA HARTE XS úzký XS12U 12V AC/DC (je s protiplechem a frézováním pod elektrický zámek)*

elektrický zámek averzní s přepínačem BIRA HARTE XS12UW 12V AC/DC (je s protiplechem a frézováním pod elektrický zámek)*

elektrický zámek reverzní BIRA HARTE XS úzký XS12R 12V DC (je s protiplechem a frézováním pod elektrický zámek)*

horní lišta

str. 147

Lze vyrobit zárubeň s většími rozsahy, než jsou maximální hodnoty uvedené v předchozí tabulce (po konzultaci s obchodním oddělením).

* pro křídla vybavená zámkem ECO Schulte GBS 12 - příplatek +, tovarně provedené frézování v lištách pro elektrický zámek.

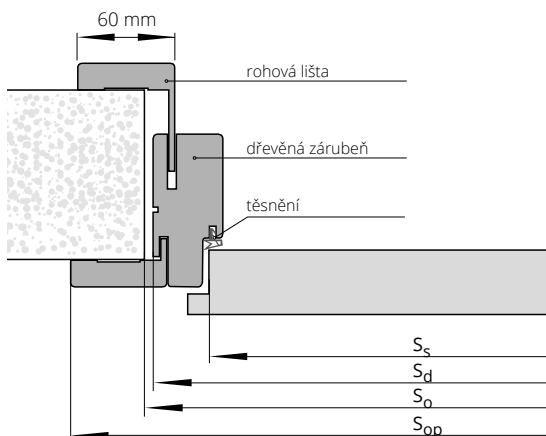

ŠÍŘKA

typ	jednokřídlé dveře				dvoukřídlé dveře			
	S _o	S _d	S _s	S _{op}	typ	S _o	S _d	S _{op}
„60“	715	695	618	798	„60“+„60“	1350	1330	1433
„70“	815	795	718	898	„60“+„70“	1450	1430	1533
„80“	915	895	818	998	„60“+„80“ „70“+„70“	1550	1530	1633
„90“	1015	995	918	1098	„60“+„90“ „70“+„80“	1650	1630	1733
					„70“+„90“ „80“+„80“	1750	1730	1833
					„80“+„90“	1850	1830	1933
					„90“+„90“	1950	1930	2033

VÝŠKA

	H _o	H _d	H _s	H _{op}
	2030	2016	1970	2067

S_s - šířka křídla
S_d - šířka na vnější straně zárubeň
S_o - šířka montážního otvoru
S_{op} - šířka po vnější straně lišty

H_s - výška křídla
H_d - výška dveří na vnější straně zárubeň
H_o - výška montážního otvoru
H_{op} - výška na vnější straně lišty



PEVNÁ KOVOVÁ ZÁRUBEŇ

LUMEN



Určená pro celoskleněné dveře LUMEN.
Zárubeň vyrobena z plechu o tloušťce 1.5 mm.

BAREVNÉ PROVEDENÍ

Zárubeň lakovaná práškovou barvou.
Standardní barvy: bílá (RAL 9003), černá (RAL 9005), bílá (RAL 9016), šedá (RAL 7047), hnědá (RAL 8014), béžová (RAL 1001), grafit (RAL 7024). Ostatní barvy dle vzorníku RAL (mimo metalických a perleťových) nabízeny za příplatek – po konzultaci s obchodním oddělením.

jednokřídlé dveře	
typ zárubně	„60“±„90“
FD12 LUMEN	

PŘÍPLATKY

zárubně v metalických barvách (str. 11)
adaptace na elektrický zámek
elektrický zámek averzní JiS typ 1710-12 AC (je s protiplechem)
elektrický zámek averzní BIRA HARTE XS úzký XS12U 12V AC/DC (je s protiplechem)
elektrický zámek averzní s přepínačem BIRA HARTE XS úzký XS12UW 12V AC/DC (je s protiplechem)
elektrický zámek reverzní BIRA HARTE XS úzký XS12R 12V DC (je s protiplechem)

U zárubní vybavených elektrickým otvíračem je nezbytné zvětšit montážní otvor o další 5 mm.

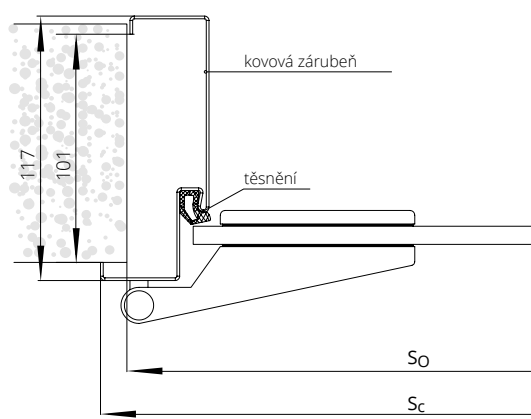

ŠÍŘKA FD12 LUMEN

jednokřídlé dveře				
typ	S ₀	S _d	S _c	S _s
„60“	685	675	701	621
„70“	785	775	801	721
„80“	885	875	901	821
„90“	985	975	1001	921

VÝŠKA

	H ₀	H _d	H _c	H _s
	2010	2005	2018	1967

S_d – šířka na vnější straně zárubně
S₀ – šířka montážního otvoru
S_c – celková šířka zárubně
S_s – šířka křídla

H_d – výška dveří na vnější straně zárubně
H₀ – výška montážního otvoru
H_c – celková výška zárubně
H_s – výška křídla

NASTAVITELNÁ KOVOVÁ ZÁRUBEŇ LUMEN



Určená pro celoskleněné dveře LUMEN.
Zárubeň vyrobena z plechu o tloušťce 1.5 mm.

BAREVNÉ PŘEVEDENÍ

Zárubeň lakovaná práškovou barvou.
Standardní barvy: bílá (RAL 9003), černá (RAL 9005), bílá (RAL 9016), šedá (RAL 7047), hnědá (RAL 8014), béžová (RAL 1001), grafit (RAL 7024). Ostatní barvy dle vzorníku RAL (mimo metalických a perleťových) nabízeny za příplatek – po konzultaci s obchodním oddělením.



symbol	rozsah v mm	jednokřídlé dveře
ZO1	95-125	
ZO2	125-155	
ZO3	155-185	
ZO4	185-215	
ZO5	215-245	
ZO6	245-275	
ZO7	275-305	
ZO8	305-335	
ZO9	335-365	

PŘÍPLATKY

zárubně v metalických barvách (str. 11)

dodatečná regulace ZOx k falcové obložkové zárubni (umožňuje obložit stěnu o šířce až 635 mm)

adaptace na elektrický zamek

elektrický zámek averzní JiS typ 1710-12 AC (je s protiplechem)

elektrický zámek averzní BIRA HARTE XS úzký XS12U 12V AC/DC (je s protiplechem)

elektrický zámek averzní s přepínačem BIRA HARTE XS úzký XS12UW 12V AC/DC (je s protiplechem)

elektrický zámek reverzní BIRA HARTE XS úzký XS12R 12V DC (je s protiplechem)

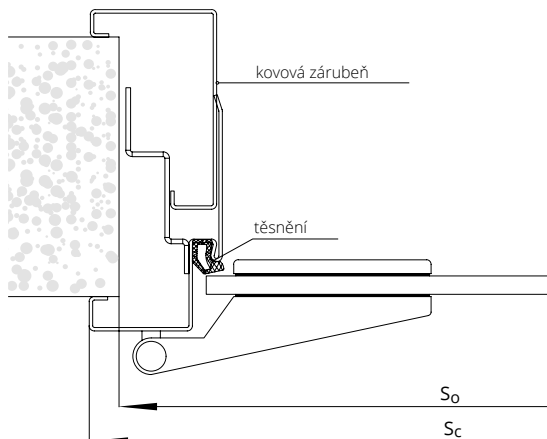

ŠÍŘKA FD61 LUMEN

typ	jednokřídlé dveře		
	So	Sc	Ss
„60“	695	701	621
„70“	795	801	721
„80“	895	901	821
„90“	995	1001	921

VÝŠKA

	Ho	Hc	Hs
	2015	2028	1967

So – šířka montážního otvoru
Sc – celková šířka zárubně
Ss – šířka křídla

Ho – výška montážního otvoru
Hc – celková výška zárubně
Hs – výška křídla



PEVNÁ KOVOVÁ ZÁRUBEŇ **DIAGONAL** SYSTÉM POL-SKONE



BAREVNÉ PŘEVEDENÍ

Zárubeň lakovaná práškovou barvou.
Standardní barvy: bílá (RAL 9016), bílá (RAL 9003)
šedá (RAL 7047), hnědá (RAL 8014), béžová
(RAL 1001), grafit (RAL 7024), černá (RAL 9005).
Ostatní barvy dle vzorníku RAL (mimo metalických
a perleťových) nabízeny za příplatek – po konzultaci
s obchodním oddělením.

symbol	jednokřídlé dveře		dvoukřídlé dveře	
	„60“÷„90“	„100“ ÷ „110“	„120“÷„150“	„160“÷„200“
FD15 tloušťka plechu 1,5 mm				

PŘÍPLATKY

zárubeň v metalických barvách (str. 11)
zárubeň vyšší o 130 mm (v rozměru Hd)
zárubeň vyšší o 230 mm (v rozměru Hd)
zesílení pod povrchový dveřní zavírač
adapce na elektrický zámek
elektrický zámek averzní JiS typ 1710-12 AC (je s protiplechem)
elektrický zámek averzní BIRA HARTE XS úzký XS12U 12V AC/DC (je s protiplechem)
elektrický zámek averzní s přepínačem BIRA HARTE XS úzký XS12UW 12V AC/DC (je s protiplechem)
elektrický zámek reverzní BIRA HARTE XS úzký XS12R 12V DC (je s protiplechem)
Magnetický kontakt MC 250 zapuštěný
Montážní manžeta MC 200 - S19, pro MC 250 (barva bílá), do ocelové zárubeň.

Zárubeň je zhotovena z ocelového plechu nejvyšší jakosti
o tloušťce 1,5 mm

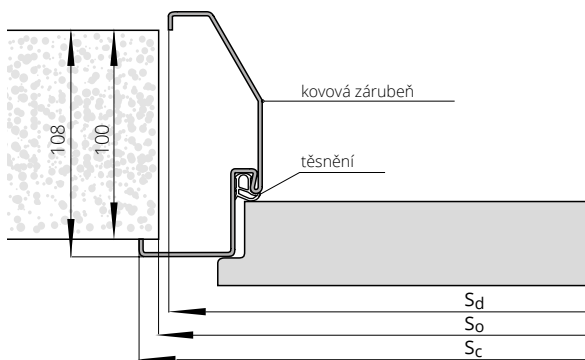

ŠÍŘKA

typ	jednokřídlé dveře		
	So	Sd	Sc
„60“	703	694	720
„70“	803	794	820
„80“	903	894	920
„90“	1003	994	1020
„100“	1103	1094	1120
„110“	1203	1194	1220

VÝŠKA

	Ho	Hc	Hd
	2019	2028	2015

Sd - šířka na vnější straně zárubeň
So - šířka montážního otvoru
Sc - celková šířka zárubeň

Hd - výška dveří na vnější straně zárubeň
Ho - výška montážního otvoru
Hc - celková výška zárubeň

NASTAVITELNÁ KOVOVÁ ZÁRUBEŇ DIAGONAL SYSTÉM POL-SKONE

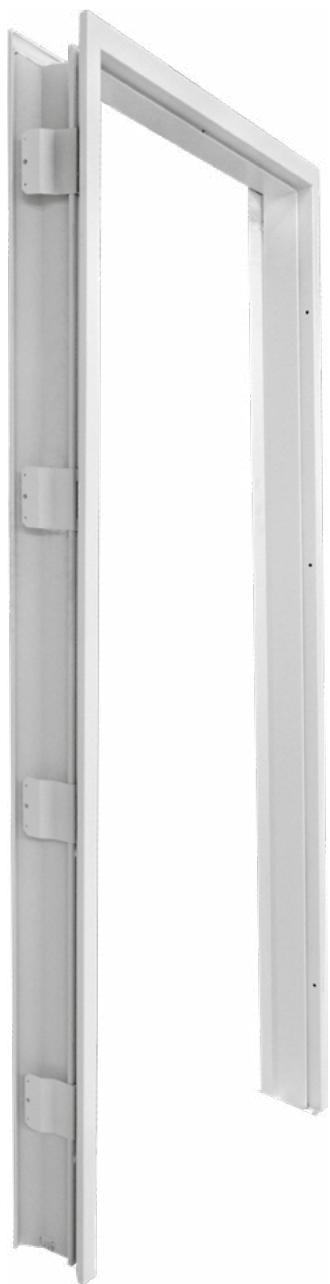

BAREVNÉ PŘÍPRAVY

Zárubeň lakovaná práškovou barvou.
Standardní barvy: bílá (RAL 9016), bílá (RAL 9003)
šedá (RAL 7047), hnědá (RAL 8014), béžová
(RAL 1001), grafit (RAL 7024), černá (RAL 9005).
Ostatní barvy dle vzorníku RAL (mimo metalických
a perleťových) nabízeny za příplatek – po konzultaci
s obchodním oddělením.

symbol	rozsah v mm	jednokřídlé dveře		dvoukřídlé dveře	
		„60“÷„90“	„100“ ÷ „120“	„120“÷„150“	„160“÷„200“
D01	125-155				
D02	155-185				
D03	185-215				
D04	215-245				
D05	245-275				
D06	275-305				
D07	305-335				
D08	335-365				

PŘÍPLATKY

zárubně v metalických barvách (str. 11)
zárubně vyšší o 130 mm (v rozměru Hd)
zárubně vyšší o 230 mm (v rozměru Hd)
zesílení pod povrchový dveřní zavírač
adaptace na elektrický zámek
elektrický zámek averzní JiS typ 1710-12 AC (je s protiplechem)*
elektrický zámek averzní BIRA HARTE XS úzký XS12U 12V AC/DC (je s protiplechem)*
elektrický zámek averzní s přepínačem BIRA HARTE XS úzký XS12UW 12V AC/DC (je s protiplechem)*
elektrický zámek reverzní BIRA HARTE XS úzký XS12R 12V DC (je s protiplechem)*
*pro křídla vybavená zámkem ECO Schulte GBS 12 – příplatek +

Zárubeň je zhotovena z ocelového plechu nejvyšší jakosti
o tloušťce 1,5 mm

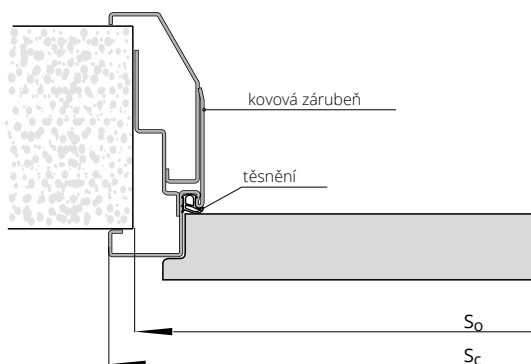

ŠÍŘKA		
	jednokřídlé dveře	
typ	So	Sc
„60“	692	720
„70“	792	820
„80“	892	920
„90“	992	1020
„100“	1092	1120
„110“	1192	1220

VÝŠKA		
	Ho	Hc
	2015	2028

So – šířka montážního otvoru
Sc – celková šířka zárubně

Ho – výška montážního otvoru
Hc – celková výška zárubně



PEVNÁ KOVOVÁ ZÁRUBEŇ SYSTÉM POL-SKONE

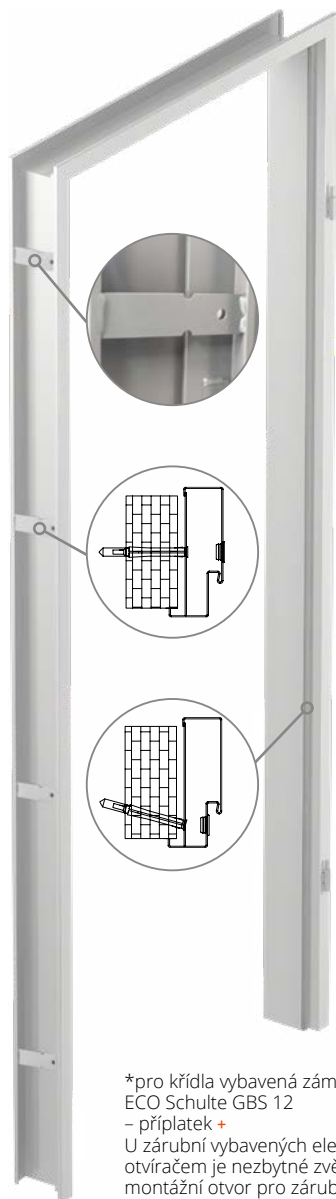

*pro křídla vybavená zámkem ECO Schulte GBS 12 - příplatek +
U zárubni vybavených elektrickým otvíračem je nezbytné zvětšit montážní otvor pro zárubně FD12 o další 5 mm, pro FD14 o 10 mm.

Zárubeň je zhotovena z ocelového plechu nejvyšší jakosti o tloušťce 1,5 mm (FD12) nebo 1,5 mm (FD14)

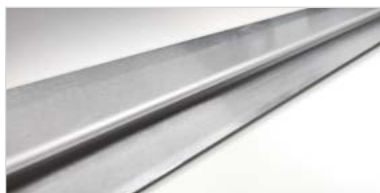

práh z nerezové oceli

BAREVNÉ PŘEVEDENÍ

Zárubeň lakovaná práškovou barvou.
Standardní barvy: bílá (RAL 9016), bílá (RAL 9003) šedá (RAL 7047), hnědá (RAL 8014), béžová (RAL 1001), grafit (RAL 7024), černá (RAL 9005). Ostatní barvy dle vzorníku RAL (mimo metalických a perleťových) nabízeny za příplatek – po konzultaci s obchodním oddělením.



	jednokřídlé dveře		dvoukřídlé dveře	
Typ zárubně	„60“÷„90“	„100“ ÷ „110“	„120“÷„150“	„160“÷„200“
FD14 malá				
FD12 velká				

PŘÍPLATKY

- zárubně v metalických barvách (str. 11)
- zárubeň vyšší o 130 mm (v rozměru Hd)
- zárubeň vyšší o 230 mm (v rozměru Hd)
- práh z nerezové oceli k zárubni FD12 – 1 kus
- zesílení pod povrchový dveřní zavírač
- adaptace na elektrický zámek
- elektrický zámek averzní JiS typ 1710-12 AC (je s protiplechem)*
- elektrický zámek averzní BIRA HARTE XS úzký XS12U 12V AC/DC (je s protiplechem)*
- elektrický zámek averzní s přepínačem BIRA HARTE XS úzký XS12UW 12V AC/DC (je s protiplechem)*
- elektrický zámek reverzní BIRA HARTE XS úzký XS12R 12V DC (je s protiplechem)*

ŠÍŘKA FD14				ŠÍŘKA FD12			
jednokřídlé dveře		dvoukřídlé dveře		jednokřídlé dveře		dvoukřídlé dveře	
typ	S _o	S _d	S _c	typ	S _o	S _d	S _c
„60“	676	636	700	„120“	1328	1288	1352
„70“	776	736	800	„130“	1428	1388	1452
„80“	876	836	900	„140“	1528	1488	1552
„90“	976	936	1000	„150“	1628	1588	1652
„100“	1076	1036	1100	„160“	1728	1688	1752
„110“	1176	1136	1200	„170“	1828	1788	1852
				„180“	1928	1888	1952
				„190“	2028	1988	2052
				„200“	2128	2088	2152

VÝŠKA			VÝŠKA		
H _d	H _o	H _c	H _d	H _o	H _c
1986	1996	2018	2005	2010	2018

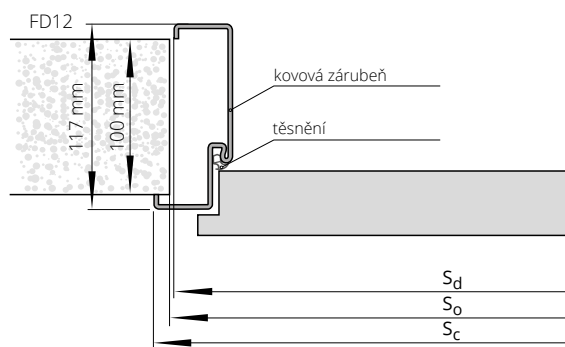
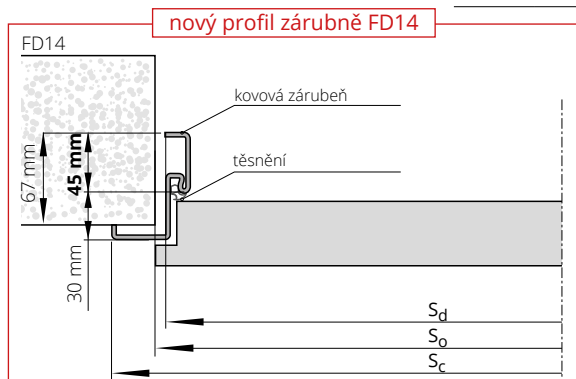

NASTAVITELNÁ KOVOVÁ ZÁRUBEŇ SYSTÉM POL-SKONE



*pro křídla vybavená zámkem ECO Schulte
GBS 12 – příplatek +



BAREVNÉ PŘÍPLATEK

Zárubeň lakovaná práškovou barvou.
Standardní barvy: bílá (RAL 9016), bílá (RAL 9003)
šedá (RAL 7047), hnědá (RAL 8014), béžová
(RAL 1001), grafit (RAL 7024), černá (RAL 9005).
Ostatní barvy dle vzorníku RAL (mimo
metalických a perleťových) nabízeny za příplatek
– po konzultaci s obchodním oddělením.

symbol	rozsah v mm	jednokřídlové dveře		dvoukřídlové dveře	
		„60“±„90“	„100“±„110“	„120“±„150“	„160“±„200“
ZO1	95÷125				
ZO2	125÷155				
ZO3	155÷185				
ZO4	185÷215				
ZO5	215÷245				
ZO6	245÷275				
ZO7	275÷305				
ZO8	305÷335				
ZO9	335÷365				

PŘÍPLATKY

zárubně v metalických barvách (str. 11)
dodatečná regulace ZOx k falcové obložkové zárubni
(umožňuje obložit stěnu o šířce až 635 mm)
záruběň vyšší o 130 mm (v rozměru Hd)
záruběň vyšší o 230 mm (v rozměru Hd)
zesílení pod povrchový dveřní závěs
adaptace na elektrický zámeček
elektrický zámeček averzní JIS typ 1710-12 AC
(je s protiplechem)*
elektrický zámeček averzní BIRA HARTE XS úzký XS12U 12V
AC/DC (je s protiplechem)*
elektrický zámeček averzní s přepínačem BIRA HARTE XS
úzký XS12UW 12V AC/DC (je s protiplechem)*
elektrický zámeček reverzní BIRA HARTE XS úzký XS12R
12V DC (je s protiplechem)*

Zárubeň je zhotovena z ocelového plechu
nejvyšší jakosti o tloušťce 1,5 mm

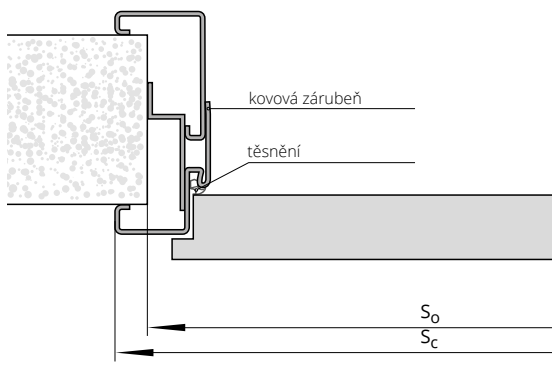

ŠÍŘKA

typ	jednokřídlové dveře				dvoukřídlové dveře				
	So	Sc	Ho	Hc	typ	So	Sc	Ho	Hc
„60“	692	720	2015	2028	„120“	1344	1372	2012	2028
„70“	792	820			„130“	1444	1472		
„80“	892	920			„140“	1544	1572		
„90“	992	1020			„150“	1644	1672		
„100“	1092	1120			„160“	1744	1772		
„110“	1192	1220	„170“	1844	1872				
					„180“	1944	1972		
					„190“	2044	2072		
					„200“	2144	2172		

So – šířka montážního otvoru
Sc – celková šířka zárubně

Ho – výška montážního otvoru
Hc – celková výška zárubně

PEVNÁ ZÁRUBEŇ SYSTEM DUO



HIGH TOP	STŘÍKANÉ		DÝHOVANÉ		
UNI MAT PLUS	STŘÍKANÉ bílá	STŘÍKANÉ běžová, šedá	SKUPINA A	SKUPINA B	SKUPINA C, D
LAMISTONE CPL					
SILKSTONE					
pro laminované					

jednokřídlé dveře

dvoukřídlé dveře

PŘÍPLATKY

zárubeň vyšší o 155 mm (v rozměru Hd)

zárubeň vyšší o 255 mm (v rozměru Hd)

elektrický zámek BIRA HARTE XS úzký se skluzem (reverzní) XS12R-C 12V DC (je s protiplechem SPEC-525 a frézováním pod elektrický zámek)**

elektrický zámek BIRA HARTE XS úzký se skluzem (averzní) XS12U-C 12V AC/DC (je s protiplechem SPEC-525 a frézováním pod elektrický zámek)**

elektrický zámek BIRA HARTE XS úzký se skluzem (averzní s přepínačem) XS12UW-C 12V AC/DC (je s protiplechem SPEC-525 a frézováním pod elektrický zámek)**

TABULKA PŘÍPLATKŮ pro zárubně RAL, NCS podle skupin barev*	SKUPINA I	SKUPINA II	SKUPINA III	SKUPINA IV	SKUPINA V
--	-----------	------------	-------------	------------	-----------

* ekologické akrylové barvy dle vzorníků RAL a NCS (mimo metalických) – doplatek dle rozdělení do skupin (viz str. 10)

** pro křídla vybavená zámkem ECO Schulte GBS 12 +, šířka montážního otvoru je zvětšena o 25 mm

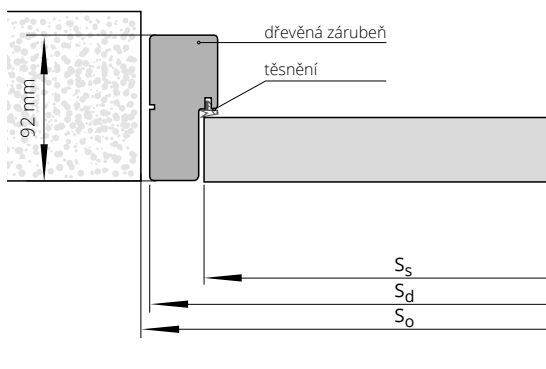

ŠÍŘKA

typ	jednokřídlé dveře			dvoukřídlé dveře		
	S _o	S _d	S _s	typ	S _o	S _d
„60“	713	693	625	„60“+„60“	1328	1308
„70“	813	793	725	„60“+„70“	1428	1408
„80“	913	893	825	„60“+„80“+„70“+„70“	1528	1508
„90“	1013	993	925	„60“+„90“+„70“+„80“	1628	1608
				„70“+„90“+„80“+„80“	1728	1708
				„80“+„90“	1828	1808
				„90“+„90“	1928	1908

VÝŠKA

	H _o	H _d	H _s
	2040	2028	1985

S_s – šířka křídla
S_d – šířka na vnější straně zárubně
S_o – šířka montážního otvoru

H_s – výška křídla
H_d – výška dveří na vnější straně zárubně
H_o – výška montážního otvoru

NASTAVITELNÁ ZÁRUBEŇ

SYSTÉM DIN DUO



jednokřídlé
dveře

ECO TOP	HIGH TOP	STŘÍKANÉ * bílá
	LAMISTONE CPL	
	SILKSTONE	
	pro laminované	
	UNI MAT PLUS	

ZD1	75-80
ZD2	80-85
ZD3	85-95
ZD4	95-120
ZD5	120-140
ZD6	140-160
ZD7	160-180
ZD8	180-200
ZD9	200-220
ZD10	220-240
ZD11	240-260
ZD12	260-280
ZD13	280-305

jednokřídlé
dveře

STŘÍKANÉ * běžová, šedá	DÝHOVANÉ			BLACK
	SKUPINA A	SKUPINA B	SKUPINA C, D	
ZD1	75-80			
ZD2	80-85			
ZD3	85-95			
ZD4	95-120			
ZD5	120-140			
ZD6	140-160			
ZD7	160-180			
ZD8	180-200			
ZD9	200-220			
ZD10	220-240			
ZD11	240-260			
ZD12	260-280			
ZD13	280-305			

PŘÍPLATKY

dvoukřídlé dveře	
zárubeň vyšší o 155 mm (v rozměru Hd)	
zárubeň vyšší o 255 mm (v rozměru Hd)	
Šíře „100“	
Šíře „110“	
lišty spojované pod úhlem 90° (týká se lišty verze B 90°, verze C 90°)	
zesílení pod dveřní zavírač – ramínkový/s kluznou lištou***	
elektrický zámek BIRA HARTE XS úzký se skluzem (reverzní) XS12R-C 12V DC (je s protiplechem SPEC-525 a frézováním pod elektrický zámek)**	
elektrický zámek BIRA HARTE XS úzký se skluzem (averzní) XS12U-C 12V AC/DC (je s protiplechem SPEC-525 a frézováním pod elektrický zámek)**	
elektrický zámek BIRA HARTE XS úzký se skluzem (averzní) s přepínačem XS12UW-C 12V AC/DC (je s protiplechem SPEC-525 a frézováním pod elektrický zámek)**	
horní lišta	
str. 133	

Lze vyrobit zárubeň s většími rozsahy, než jsou maximální hodnoty uvedené v předchozí tabulce (po konzultaci s obchodním oddělením)
*ekologické akrylové barvy, odstíny vzorníku RAL a NCS (kromě metalických) – příplatek podle tabulky barev (str. 10)
** pro křídla vybavená zámekem ECO Schulte GBS 12 - +, šířka montážního otvoru je zvětšena o 25 mm
***POZOR! Doporučená výška montážního otvoru byla zvětšena o 16 mm.

nový způsob připojení lišt - strana 12

Křídla v bezfalcovém provedení DUO a vybavené zámekem HOBES je nutné zvětšit šířku montážního otvoru o 15 mm.

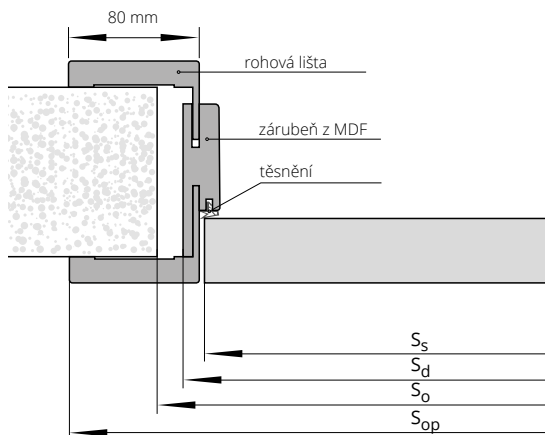

TABULKA PŘÍPLATKŮ pro zárubně RAL, NCS podle skupin barev*

ŠÍŘKA	SKUPINA I				SKUPINA II				SKUPINA III				SKUPINA IV				SKUPINA V				
	typ	S _o	S _d	S _s	S _{op}	typ	S _o	S _d	S _s	S _{op}	typ	S _o	S _d	S _s	S _{op}	typ	S _o	S _d	S _s	S _{op}	
jednokřídlé dveře	„60“	690	652	625	792	„60“+„60“	1305	1267	1407												
	„70“	790	752	725	892	„60“+„70“	1405	1367	1507												
	„80“	890	852	825	992	„60“+„80“+„70“+„70“	1505	1467	1607												
	„90“	990	952	925	1092	„60“+„90“+„80“+„80“	1605	1567	1707												
						„70“+„90“+„80“+„80“	1705	1667	1807												
						„80“+„90“	1805	1767	1907												
						„90“+„90“	1905	1867	2007												
VÝŠKA						H _o				H _d				H _s				H _{op}			
						2020				2008				1985				2078			

NASTAVITELNÁ ZÁRUBEŇ

SYSTÉM DUO



Lze vyrobit zárubně s většími rozsahy, než jsou maximální hodnoty uvedené v předchozí tabulce (po konzultaci s obchodním oddělením).
*pro křídla vybavená zámkem ECO Schulte GBS 12 – příplatek +, šířka montážního otvoru je zvětšena o 25 mm



symbol	rozsah v mm	HIGH TOP	DÝHOVANÉ		
		UNI MAT PLUS	SKUPINA A	SKUPINA B	SKUPINA C, D
		LAMISTONE CPL			
		SILKSTONE			
		pro laminované			
DI1	76-96				
DI2	96-120				
DI3	120-140				
DI4	140-186				
DI5	186-206				
DI6	206-252				
DI7	252-272				
DI8	272-318				
DI9	318-338				
DI10	338-388				

PŘÍPLATKY

dvoukřídle dveře
zárubně vyšší o 155 mm (v rozměru Hd)
zárubně vyšší o 255 mm (v rozměru Hd)
Šíře „100“
Šíře „110“
lišty spojované pod úhlem 90° (týká se lišty verze B 90°, verze C 90°)
elektrický zámek BIRA HARTE XS úzký se skluzem (reverzní) XS12R-C 12V DC (je s protiplechem SPEC-525 a frézováním pod elektrický zámek)*
elektrický zámek BIRA HARTE XS úzký se skluzem (averzní) XS12U-C 12V AC/DC (je s protiplechem SPEC-525 a frézováním pod elektrický zámek)*
elektrický zámek BIRA HARTE XS úzký se skluzem (averzní) XS12UW-C 12V AC/DC (je s protiplechem SPEC-525 a frézováním pod elektrický zámek)*
horní lišta

str. 133

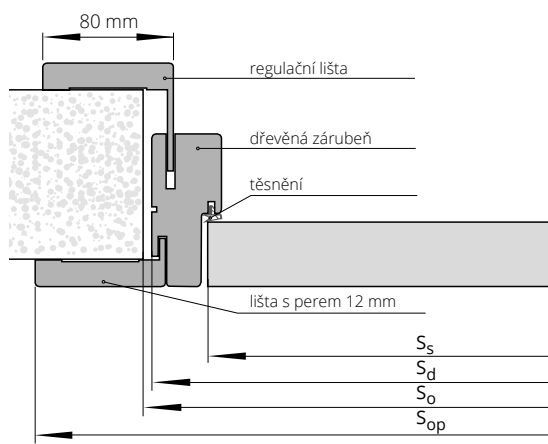

ŠÍŘKA

typ	jednokřídle dveře				dvoukřídle dveře			
	S _o	S _d	S _s	S _{op}	typ	S _o	S _d	S _{op}
„60“	713	693	625	836	„60“+„60“	1328	1308	1451
„70“	813	793	725	936	„60“+„70“	1428	1408	1551
„80“	913	893	825	1036	„60“+„80“ „70“+„70“	1528	1508	1651
„90“	1013	993	925	1136	„60“+„90“ „70“+„80“	1628	1608	1751
					„70“+„90“ „80“+„80“	1728	1708	1851
					„80“+„90“	1828	1808	1951
					„90“+„90“	1928	1908	2051

VÝŠKA

H _o	H _d	H _s	H _{op}
2040	2028	1985	2099

S_s – šířka křídla
S_d – šířka na vnější straně zárubně
S_o – šířka montážního otvoru
S_{op} – šířka po vnější straně lišty

H_s – výška křídla
H_d – výška dveří na vnější straně zárubně
H_o – výška montážního otvoru
H_{op} – výška na vnější straně lišty

NASTAVITELNÁ ZÁRUBEŇ VERTIGO

jednokřídlé dveře		kompletace (panel/reg. lišta)	UNI MAT PLUS LAMISTONE CPL SILKSTONE	STŘÍKANÉ * bílá	STŘÍKANÉ * béžová, šedá	BLACK 9005	DÝHOVANÉ		
symbol	rozsah v mm	v mm					SKUPINA A	SKUPINA B	SKUPINA C, D
ZV1	75-80	75/12							
ZV2	80-85	80/12							
ZV3	85-95	85/16							
ZV4	95-120	95/32							
ZV5	120-140	120/32							
ZV6	140-160	140/32							
ZV7	160-180	160/32							
ZV8	180-200	180/32							
ZV9	200-220	200/32							
ZV10	220-240	220/32							
ZV11	240-260	240/32							
ZV12	260-280	260/32							
ZV13	280-305	280/32							

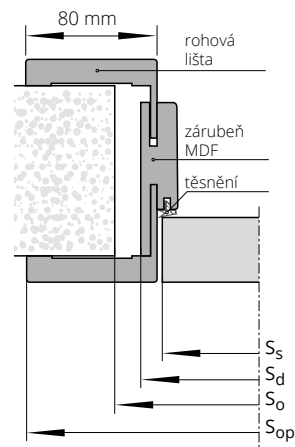

PŘÍPLATKY

zárubeň vyšší o 155 mm (v rozměru Hd)

zesílení pod povrchový dveřní zavírač**

elektrický zámek BIRA HARTE XS úzký se skluzem (reverzní) XS12R-C 12V DC (je s protiplechem SPEC-525 a frézováním pod elektrický zámek)***

elektrický zámek BIRA HARTE XS úzký se skluzem (averzní) XS12U-C 12V AC/DC (je s protiplechem SPEC-525 a frézováním pod elektrický zámek)***

elektrický zámek BIRA HARTE XS úzký se skluzem (averzní s přepínačem) XS12UW-C 12V AC/DC (je s protiplechem SPEC-525 a frézováním pod elektrický zámek)***

Lze vyrobit zárubně s většími rozsahy, než jsou maximální hodnoty uvedené v předchozí tabulce (po konzultaci s obchodním oddělením).

*ekologické akrylové barvy, odstíny vzorníku

RAL a NCS (kromě metalických)

- příplatek podle tabulky barev (str. 10)

**POZOR! Doporučená výška montážního otvoru byla zvětšena o 16 mm.

*** pro křídla vybavená zámkem ECO Schulte GBS 12 - příplatek +, šířka montážního otvoru je zvětšena o 15 mm

ŠÍŘKA

jednokřídlé dveře				
typ	S _o	S _d	S _s	S _{op}
„60“	690	652	625	793
„70“	790	752	725	893
„80“	890	852	825	993
„90“	990	952	925	1093

VÝŠKA

H _o	H _d	H _{op}
2027	2015	2298

Ss - šířka křídla

Sd - šířka na vnější straně zárubně

So - šířka montážního otvoru

Sop - šířka po vnější straně lišty

Hs - výška křídla

Hd - výška dveří na vnější straně zárubně

Ho - výška montážního otvoru

Hop - výška na vnější straně lišty

NASTAVITELNÁ ZÁRUBEŇ

VERTIGO - PANEL

ZPŮSOB SPOJENÍ OBLOŽKOVÝCH LIŠT S PANELEM

Vodorovné uspořádání zárubně (odstíny
LAMISTONE: 241, 242 SILKSTONE: 293, 294,
295, 296)

Vodorovné uspořádání
(SILKSTONE: 254, 255, 299)

Svislé uspořádání
(odstíny LAMISTONE: 241, 242
SILKSTONE: 293, 294,
295, 296)

Vodorovné uspořádání panelu (odstíny
SILKSTONE: 254, 255, 299)

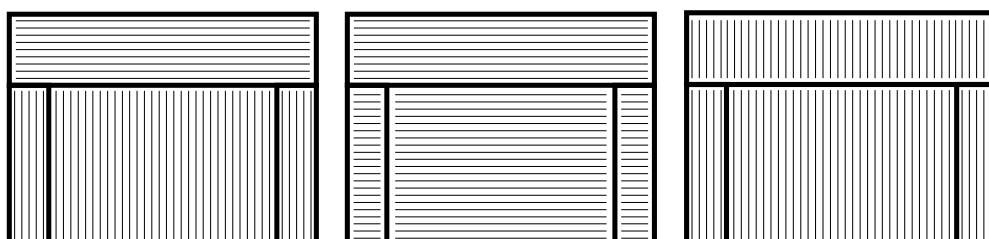

DÝHOVANÉ

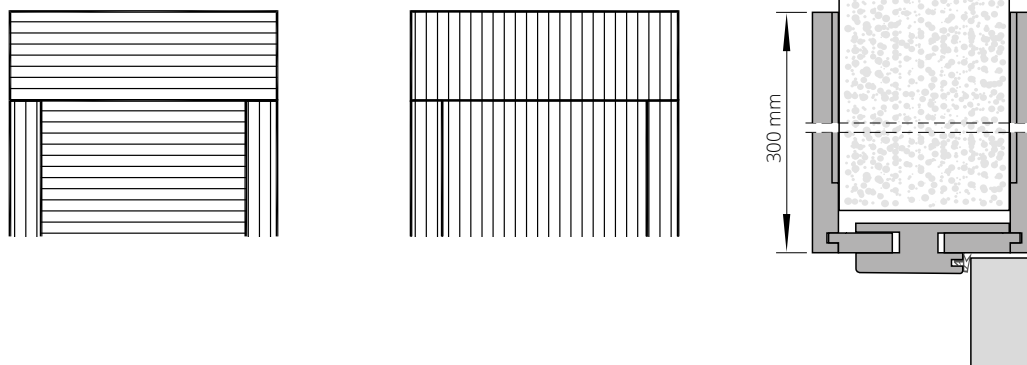

CENA KOMPLETU = CENA ZÁRUBNÍ VERTIGO + CENA PANELU VERTIGO

PANEL VERTIGO 1 komplet (2 kusy)

VŠECHNY PANE LY VERTIGO MAJÍ NA SVISLÝCH HRANÁCH POLOMĚR HRANY R3

výška panelů	UNI MAT PLUS	STŘÍKANÉ *	STŘÍKANÉ *	BLACK	DÝHOVANÉ		
	LAMISTONE CPL	bílá	běžová, šedá	9005	SKUPINA A	SKUPINA B	SKUPINA C, D
100 mm	SILKSTONE						
200 mm							
300 mm							
400 mm							
500 mm							
600 mm							
700 mm							
800 mm							
900 mm							
1000 mm							

PEVNÁ KOVOVÁ ZÁRUBEŇ DUO SYSTÉM POL-SKONE



UPOZORNĚNÍ! Do ceny ocelové zárubně DUO jsou zahrnuty skryté panty DUO.

BAREVNÉ PŘÍPLATKY

Zárubeň lakovaná práškovou barvou.
Standardní barvy: bílá (RAL 9016), bílá (RAL 9003)
šedá (RAL 7047), hnědá (RAL 8014), béžová
(RAL 1001), grafit (RAL 7024), černá (RAL 9005).
Ostatní barvy dle vzorníku RAL (mimo
metalických a perleťových) nabízeny za příplatek
– po konzultaci s obchodním oddělením.



symbol	rozsah v mm	jednokřídlé dveře			dvoukřídlé dveře		
		„60“±„80“	„90“	„100“±„110“	„60“+„60“, „60“+„70“, „60“+„80“, „70“+„70“, „70“+„80“	„90“+„60“	„160“±„200“
F93	101						
počet skrytých pantů		2 ks	3 ks	3 ks	4 ks	6 ks	6 ks

PŘÍPLATKY

- zárubně v metalických barvách (str. 11)
- zárubeň vyšší o 155 mm (v rozměru Hd)
- zárubeň vyšší o 255 mm (v rozměru Hd)
- zesílení pod povrchový dveřní zavírač
- adaptace na elektrický zámek
- elektrický zámek BIRA HARTE XS úzký se skluzem (reverzní) XS12R-C 12V DC (je s protiplechem SPEC-576 a frézováním pod elektrický zámek)*
- elektrický zámek BIRA HARTE XS úzký se skluzem (averzní) XS12U-C 12V AC/DC (je s protiplechem SPEC-576 a frézováním pod elektrický zámek)*
- elektrický zámek BIRA HARTE XS úzký se skluzem (averzní s přepínačem) XS12UW-C 12V (je s protiplechem SPEC-576 a frézováním pod elektrický zámek)*

*pro křídla vybavená zámkem ECO Schulte GBS 12 – příplatek +

U zárubní vybavených elektrickým otvíračem je nezbytné zvětšit montážní otvor o další 5 mm.

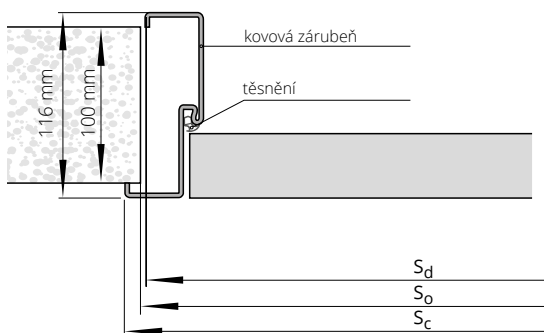

ŠÍŘKA

typ	jednokřídlé dveře			typ	dvoukřídlé dveře		
	S _o	S _d	S _c		S _o	S _d	S _c
„60“	685	675	701	„120“	1300	1290	1316
„70“	785	775	801	„130“	1400	1390	1416
„80“	885	875	901	„140“	1500	1490	1516
„90“	985	975	1001	„150“	1600	1590	1616
„100“	1085	1075	1101	„160“	1700	1690	1716
„110“	1185	1175	1201	„170“	1800	1790	1816
				„180“	1900	1890	1916
				„190“	2000	1990	2016
				„200“	2100	2090	2116

VÝŠKA

	H _o	H _c	H _d
	2025	2033	2020

S_d – šířka na vnější straně zárubně
S_o – šířka montážního otvoru
S_c – celková šířka zárubně

H_d – výška dveří na vnější straně zárubně
H_o – výška montážního otvoru
H_c – celková výška zárubně

NASTAVITELNÁ KOVOVÁ ZÁRUBEŇ DUO SYSTÉM POL-SKONE



*pro křídla vybavená zámkem ECO
Schulte GBS 12 – příplatek +

UPOZORNĚNÍ! Do ceny ocelové zárubně DUO jsou zahrnuty skryté panty DUO.

BAREVNÉ PŘÍPRAVENÍ

Zárubeň lakovaná práškovou barvou.
Standardní barvy: bílá (RAL 9016), bílá (RAL 9003)
šedá (RAL 7047), hnědá (RAL 8014), béžová
(RAL 1001), grafit (RAL 7024), černá (RAL 9005).
Ostatní barvy dle vzorníku RAL (mimo
metalických a perleťových) nabízeny za příplatek
– po konzultaci s obchodním oddělením.



symbol	rozsah v mm	jednokřídlé dveře			dvoukřídlé dveře		
		„60“±„80“	„90“	„100“±„110“	„60“+„60“, „60“+„70“, „60“+„80“, „70“+„70“, „70“+„80“	„90“+„60“	„160“±„200“
F71	110-140						
F72	140-170						
F73	170-200						
F74	200-230						
F75	230-260						
F76	260-290						
F77	290-320						
F78	320-350						
F79	350-380						
počet skrytých pantů		2 ks	3 ks	3 ks	4 ks	6 ks	6 ks

PŘÍPLATKY

- zárubně v metalických barvách (str. 11)
- dodatečná regulace ZOX k falcové obložkové zárubni (umožňuje obložit stěnu o šířce až 635 mm)
- zárubeň vyšší o 155 mm (v rozměru Hd)
- zárubeň vyšší o 255 mm (v rozměru Hd)
- zesílení pod povrchový dveřní zavírač
- adaptace na elektrický zámek
- elektrický zámek BIRA HARTE XS úzký se skluzem (reverzní) XS12R-C 12V DC (je s protiplechem SPEC-576 a frézováním pod elektrický zámek)*
- elektrický zámek BIRA HARTE XS úzký se skluzem (averzní) XS12U-C 12V AC/DC (je s protiplechem SPEC-576 a frézováním pod elektrický zámek)*
- elektrický zámek BIRA HARTE XS úzký se skluzem (averzní) s přepínačem XS12UW-C 12V (je s protiplechem SPEC-576 a frézováním pod elektrický zámek)*

ŠÍŘKA

jednokřídlé dveře			dvoukřídlé dveře		
typ	S _c	S _o	typ	S _c	S _o
„60“	721	693	„120“	1336	1308
„70“	821	793	„130“	1436	1408
„80“	921	893	„140“	1536	1508
„90“	1021	993	„150“	1636	1608
„100“	1121	1093	„160“	1736	1708
„110“	1221	1193	„170“	1836	1808
			„180“	1936	1908
			„190“	2036	2008
			„200“	2136	2108

VÝŠKA

	H _o	H _c
	2030	2043

So – šířka montážního otvoru
Sc – celková šířka zárubně

Ho – výška montážního otvoru
Hc – celková výška zárubně

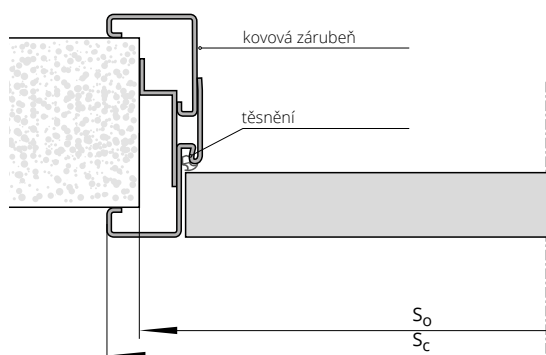

NASTAVITELNÁ ZÁRUBEŇ

SYSTÉM REVES



jednokřídlé dveře		pro laminované		STŘÍKANÉ bílá		STŘÍKANÉ běžová, šedá	
		ECO TOP	SILKSTONE				
symbol	rozsah v mm	UNI MAT PLUS	HIGH TOP				
ZW1	75-95	LAMISTONE CPL					
ZW2	95-115						
ZW3	115-135						
ZW4	135-155						
ZW5	155-175						
ZW6	175-195						
ZW7	195-215						
ZW8	215-235						
ZW9	235-255						
ZW10	255-275						
ZW11	275-295						

jednokřídlé dveře		BLACK	DÝHOVANÉ		
			SKUPINA A	SKUPINA B	SKUPINA C, D
symbol	rozsah v mm				
ZW1	75-95				
ZW2	95-115				
ZW3	115-135				
ZW4	135-155				
ZW5	155-175				
ZW6	175-195				
ZW7	195-215				
ZW8	215-235				
ZW9	235-255				
ZW10	255-275				
ZW11	275-295				

PŘÍPLATKY zárubeň vyšší o 100 mm

změna barvy pantu chrom mat na černou barvu (RAL 9005)
nebo bílou barvu (RAL 9016)

* ekologické akrylové barvy dle vzorníků RAL a NCS (mimo metalických) – doplatek dle rozdělení do skupin (viz str. 10)

typ	S _d	S _{opA}	S _{opB}	S _s	S _o
„60“	676	766	816	625	705
„70“	776	866	916	725	805
„80“	876	966	1016	825	905
„90“	976	1066	1116	925	1005
„100“	1076	1166	1216	1025	1105

typ	H _d	H _{opA}	H _{opB}	H _s	H _o
standard	2088	2133	2158	2053	2105
+50	2138	2183	2208	2103	2155
+100	2188	2233	2258	2153	2205
-55	2033	2078	2103	1998	2050
-100	1988	2033	2058	1953	2005

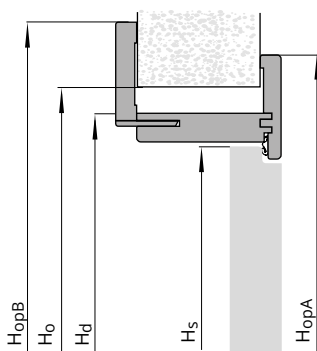
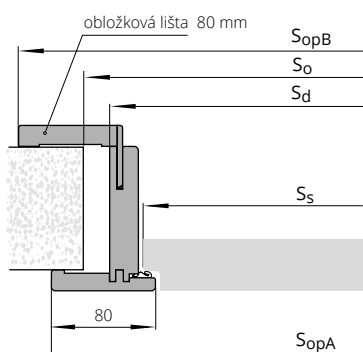

S_s – šířka křídla
S_d – šířka na vnější straně zárubně
S_o – šířka montážního otvoru
S_{opA} – šířka po vnější straně lišty ze strany pantů
S_{opB} – šířka po vnější straně lišty z regulované strany

H_s – výška křídla
H_d – výška dveří na vnější straně zárubně
H_o – výška montážního otvoru
H_{opA} – výška na vnější straně lišty ze strany pantů
H_{opB} – výška na vnější straně lišty z regulované strany

POZOR: dveře jsou dostupné pouze v polské normě (bližší info u obchodních zástupců)

NASTAVITELNÁ ZÁRUBEŇ Z MDF

K PEVNÉ KOVOVÉ ZÁRUBNI



Systém je určený k:
Bezfalcové kovové zárubni FD93
Falcové kovové zárubni FD12
Pevné kovové zárubni ke dveřím RC3,
Pevné kovové zárubni ke dveřím CERBER PLUS

BAREVNÉ PROVEDENÍ

Pevná kovová zárubeň FD12, FD93, RC3, Cerber Plus: nátěr
práškovou barvou v odstínech RAL
Obložka z MDF: ECO TOP, HIGH TOP, LAMISTONE,
SILKSTONE, DÝHY SKUPINY A, B, C

jednokřídlé dveře

symbol	rozsah v mm (*)	ECO TOP	pro laminované	DÝHOVANÉ		
			HIGH TOP	SKUPINA A	SKUPINA B	SKUPINA C, D
			LAMISTONE CPL			
			SILKSTONE			
MA1	MB1	175-195				
MA2	MB2	195-215				
MA3	MB3	215-235				
MA4	MB4	235-255				
MA5	MB5	255-275				
MA6	MB6	275-295				
MA7	MB7	295-315				
MA8	MB8	315-335				
MA9	MB9	335-355				
MA10	MB10	355-375				
MA11	MB11	375-395				
MA12	MB12	395-415				

PŘÍPLATKY

dvoukřídlé dveře

(*) do rozsahu nastavení se započítává i šířka zárubně FD12, CERBER PLUS, RC3, FD93
MA: regulace k zárubni FD12, CERBER PLUS, RC3
MB: regulace k zárubni FD93

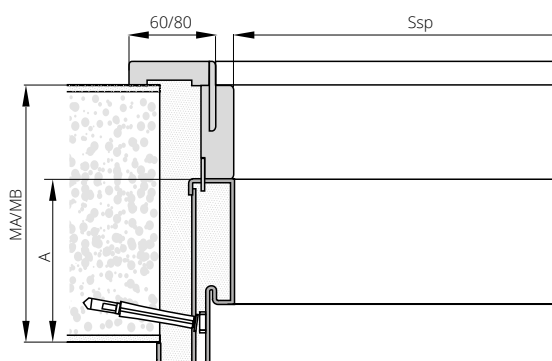

ŠÍŘKA (Ssp)

typ	jednokřídlé dveře			
	FD12	CERBER PLUS	RC3	FD93
„60“	604	-	-	605
„70“	704	-	701	705
„80“	804	801	801	805
„90“	904	901	901	905
„100“	1004	1001	1001	1005
„110“	1104	-	-	1105
„120“	1204	-	-	1205
VÝŠKA (Hsp)	1970	1970	2020	1985
A	109	109	112	109

Ssp – světlost zárubně na šířku

Hsp – světlost zárubně na výšku

TUNELY A OBLOŽENÍ STĚNY

TUNELOVÁ ZÁRUBEŇ VERTIGO

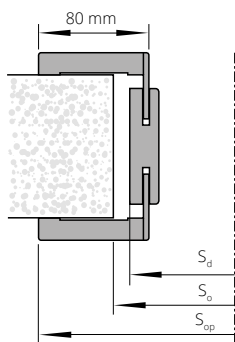

ŠÍŘKA			
typ	S _d	S _o	S _{op}
„60“	656	680	793
„70“	756	780	893
„80“	856	880	993
„90“	956	980	1093
VÝŠKA			
	H _d	H _o	H _{op}
	2017	2030	

Stupeň regulace	Rozsah v mm	Sestavení dílů Svislé díly	STŘÍKANÉ* bílá	STŘÍKANÉ* běžová, šedá	BLACK	UNI MAT PLUS LAMISTONE SILKSTONE	DÝHOVANÉ		
						SKUPINA A	SKUPINA B	SKUPINA C, D	
VT 1	76-96	Panel 76 mm, lišty s perem 32 mm							
VT 2	96-116	Panel 76 mm, lišty s perem 32 mm							
VT 3	116-142	Panel 76 mm, lišty s perem 52 mm							
VT 4	142-182	Panel 142 mm, lišty s perem 32 mm							
VT 5	182-208	Panel 142 mm, lišty s perem 52 mm							
VT 6	208-248	Panel 208 mm, lišty s perem 32 mm							
VT 7	248-274	Panel 208 mm, lišty s perem 52 mm							
VT 8	274-314	Panel 274 mm, lišty s perem 32 mm							
VT 9	314-354	Panel 274 mm, lišty s perem 52 mm							

*týká se lišt o šířce 80 mm

Obložení stěny:

ZN (obložení v posuvného nástěnného systému)
a ZT (obložení otvoru bez použití dveří)

Nástěnný systém	Tunelový systém	Rozsah nastavení	Standardní rozměry
ZN 1	ZT 1	76-116	Panel 76 mm, lišty s pérem 32 mm
ZN 2	ZT 2	116-142	Panel 76 mm, lišty s perem 52 mm
ZN 3	ZT 3	142-182	Panel 142 mm, lišty s perem 32 mm
ZN 4	ZT 4	182-208	Panel 142 mm, lišty s perem 52 mm
ZN 5	ZT 5	208-248	Panel 208 mm, lišty s perem 32 mm
ZN 6	ZT 6	248-274	Panel 208 mm, lišty s perem 52 mm
ZN 7	ZT 7	274-314	Panel 274 mm, lišty s perem 32 mm
ZN 8	ZT 8	314-354	Panel 274 mm, lišty s perem 52 mm

ECO TOP	HIGH TOP	STŘÍKANÉ* bílá	STŘÍKANÉ* běžová, šedá	DÝHOVANÉ		
	LAMISTONE CPL			SKUPINY A	SKUPINY B	SKUPINY C, D
	SILKSTONE					
	UNI MAT PLUS do laminovaných					

PŘÍPLATKY

nestandardní výška tunelů (do 2300 mm)
dvoukřídlé tunely rozměr „100“+„100“ rozměr „110“+„110“
tunelová zárubeň systém DUO
Šíře „100“, „110“
lišty spojené pod úhlem 90° (týká se 80 mm)

TABULKA PŘÍPLATKŮ pro zárubeň RAL, NCS podle skupin barev	SKUPINA I	SKUPINA II	SKUPINA III	SKUPINA IV	SKUPINA V
---	-----------	------------	-------------	------------	-----------

*týká se lišt o šířce 80 mm ekologické akrylové barvy, odstíny vzorníku RAL a NCS (kromě metalických) – příplatek podle tabulky barev (str. 10)

TUNELOVÁ ZÁRUBEŇ ZN, ZN SYSTÉM DUO (netýká se DIN DUO)
(obložení stěny v posuvného nástěnného systému)
TUNELOVÁ ZÁRUBEŇ ZT SYSTÉM DIN
(obložení stěny bez použití dveří v zárubni DIN)

ŠÍŘKA									
jdnokřídlé dveře					dvoukřídlé dveře				
typ	S _d	S _o	S _{op}	S _{op} *	typ	S _d	S _o	S _{op}	S _{op} *
„60“	650	670	746	786	„60“+„60“	1282	1305	1379	1419
„70“	750	770	846	886	„70“+„70“	1482	1505	1579	1619
„80“	850	870	946	986	„80“+„80“	1682	1705	1779	1819
„90“	950	970	1046	1086	„90“+„90“	1882	1905	1979	2019
„100“	1050	1070	1146	1186	„100“+„100“	2082	2105	2179	2219
VÝŠKA									
	H _d	H _o	H _{op}	H _{op} *					
	1993	2005	2042	2062					

* SYSTÉM DUO (netýká se DIN DUO)

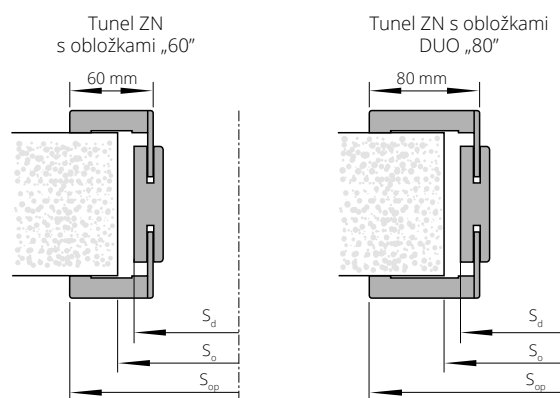

lišty o šířce 60 mm nejsou dostupné v natíraném provedení.

S_d - šířka na vnější straně zárubně
S_o - šířka montážního otvoru
S_{op} - šířka po vnější straně lišty

H_d - výška dveří na vnější straně zárubně
H_o - výška montážního otvoru
H_{op} - výška na vnější straně lišty

TUNELOVÁ ZÁRUBEŇ ZT SYSTÉM POL-SKONE (netýká se ZT DIN)
(obložení stěny bez použití dveří)

ŠÍŘKA				dvoukřídlé dveře			
jednokřídlé dveře				typ	S _d	S _o	S _{op}
typ	S _d	S _o	S _{op}	typ	S _d	S _o	S _{op}
„60“	650	670	746	„60“+„60“	1282	1305	1379
„70“	750	770	846	„60“+„70“	1382	1405	1479
„80“	850	870	946	„60“+„80“, „70“+„70“	1482	1505	1579
„90“	950	970	1046	„60“+„90“, „70“+„80“	1582	1605	1679
„100“	1050	1070	1146	„70“+„90“, „80“+„80“	1682	1705	1779
				„80“+„90“	1782	1805	1879
				„90“+„90“	1882	1905	1979
				„100“+„100“	2082	2105	2179
VÝŠKA				H _d	H _o	H _{op}	
				2018	2030	2067	

Dostupné pouze v barevném provedení přírodních dřív

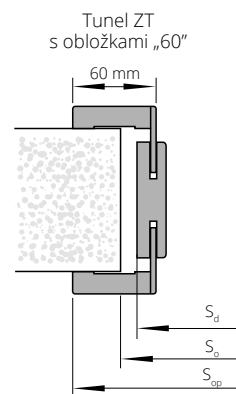

lišty o šířce 60 mm nejsou dostupné v natíraném provedení.

TUNELOVÁ ZÁRUBEŇ ZT SYSTÉM DIN DUO
(obložení stěny bez použití dveří)

ŠÍŘKA				dvoukřídlé dveře			
jednokřídlé dveře				typ	S _o	S _d	S _{op}
typ	S _o	S _d	S _{op}	typ	S _o	S _d	S _{op}
„60“	675	655	792	„60“+„60“	1290	1270	1407
„70“	775	755	892	„60“+„70“	1390	1370	1507
„80“	875	855	992	„60“+„80“, „70“+„70“	1490	1470	1607
„90“	975	955	1092	„60“+„90“, „70“+„80“	1590	1570	1707
				„70“+„90“, „80“+„80“	1690	1670	1807
				„80“+„90“	1790	1770	1907
				„90“+„90“	1890	1870	2007
VÝŠKA				H _o	H _d	H _{op}	
				2020	2010	2078	

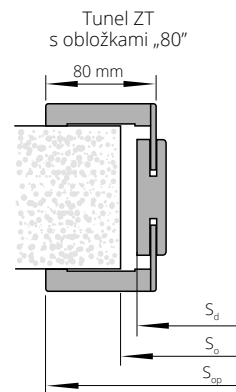

Tunel ZY ke dveřím SYSTÉM DUO
(obložení stěny bez použití dveří)

ŠÍŘKA				dvoukřídlé dveře			
jednokřídlé dveře				typ	S _d	S _o	S _{op}
typ	S _d	S _o	S _{op}	typ	S _d	S _o	S _{op}
„60“	699	720	836	„60“+„60“	1326	1350	1463
„70“	799	820	936	„60“+„70“	1426	1450	1563
„80“	899	920	1036	„70“+„70“	1526	1550	1663
„90“	999	1020	1136	„70“+„80“	1626	1650	1763
				„80“+„80“	1726	1750	1863
				„80“+„90“	1826	1850	1963
				„90“+„90“	1926	1950	2063
VÝŠKA				H _d	H _o	H _{op}	
				2085	2095	2154	

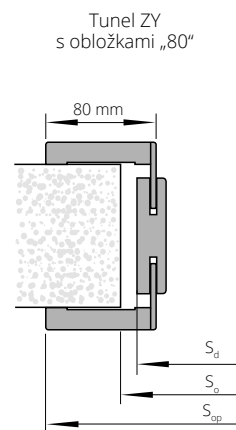

S_d - šířka na vnější straně zárubně
S_o - šířka montážního otvoru
S_{op} - šířka po vnější straně lišty

H_d - výška dveří na vnější straně zárubně
H_o - výška montážního otvoru
H_{op} - výška na vnější straně lišty



NADSVĚTLÍKY

pro zárubeň DIN/DIN DUO

FALCOVÝ SYSTÉM

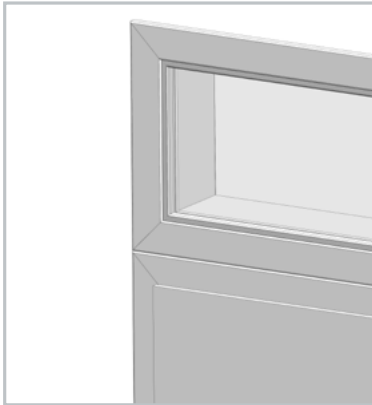

NADSVĚTLÍKY na profilu zárubně DIN
(cena 1 mb nadsvětličky měřeného po vnějším obvodu nadsvětličky)

NP1A	75-85
NP1B	85-95
NP2	95-120
NP3	120-140
NP4	140-160
NP5	160-180
NP6	180-200
NP7	200-220
NP8	220-240
NP9	240-260
NP10	260-280
NP11	280-300

STŘÍKANÉ * bílá	STŘÍKANÉ * béžová, šedá	ECO TOP	pro laminované	DÝHOVANÉ		
			HIGH TOP			
			LAMISTONE CPL			
			SILKSTONE			
			UNI MAT PLUS	SKUPINA A	SKUPINA B	SKUPINA C, D

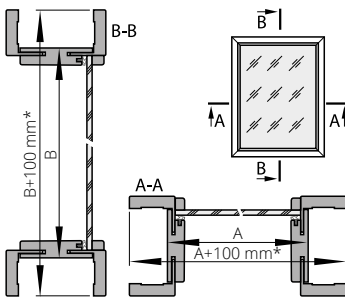

cena nadsvětličky = cena 1 mb x 2x(A+B)+ cena 1m² skla x A x B
volitelně použití obložek 80 mm

Vysvětlivky: 2x(A+B) odpovídá obvodu světličky.

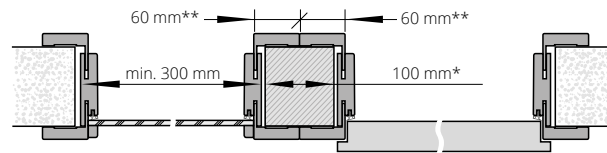

Maximální rozměry nadsvětliček a světliček jsou:
- nadsvětličky SxH = 2190x700 mm
- světličky SxH = 1000x2093 mm

* Při použití lišt o šířce 80 mm: 140 mm
** Při použití lišt o šířce 80 mm: 80 mm

BEZFALCOVÝ SYSTÉM



NADSVĚTLÍKY na profilu zárubně DIN
(cena 1 mb nadsvětličky měřeného po vnějším obvodu nadsvětličky)

ND1	75-80
ND2	80-85
ND3	85-95
ND4	95-120
ND5	120-140
ND6	140-160
ND7	160-180
ND8	180-200
ND9	200-220
ND10	220-240
ND11	240-260
ND12	260-280
ND13	280-300

STŘÍKANÉ * bílá	STŘÍKANÉ * béžová, šedá	ECO TOP	pro laminované	DÝHOVANÉ		
			HIGH TOP			
			LAMISTONE CPL			
			SILKSTONE			
			UNI MAT PLUS	SKUPINA A	SKUPINA B	SKUPINA C, D

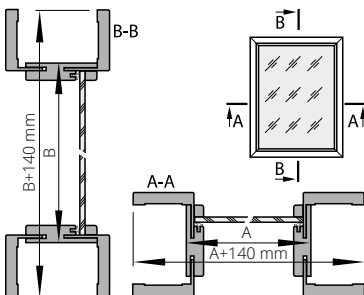

cena nadsvětličky = cena 1 mb x 2x(A+B)+ cena 1m² skla x A x B

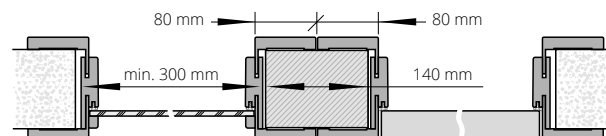

Maximální rozměry nadsvětliček a světliček jsou:
- nadsvětličky SxH = 2207x700 mm
- světličky SxH = 1000x2133 mm

DO NADSVĚTLÍKŮ SE DODÁVÁ SKLO TYP/VZOR: cena 1 m²

- | | |
|----|---|
| A. | bezpečnostní sklo matné bílé 3.3.1, tloušťka 6,4 mm |
| B. | bezpečnostní sklo průhledné 3.3.1, tloušťka 6,4 mm |
| C. | tvrzené sklo matné bílé, tloušťka 6 mm |
| D. | tvrzené sklo průhledné, tloušťka 6 mm |

Obložení nadsvětliček DIN/DIN DUO nelze zhotovit pod úhlem 90°.

Doporučený způsob spojení nadsvětliček na profilu zárubně DIN/DIN DUO při použití montážních špalíků

*ekologické akrylové barvy, odstíny vzorníku RAL a NCS (kromě metalických) – příplatek podle tabulky barev (str. 10)

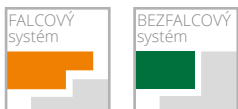

NADSVĚTLÍKY PRO PEVNOU ZÁRUBEŇ

NADSVĚTLÍKY na profilu pevné zárubně POL-SKONE (falcový systém) zárubně DUO (bezfalcový systém)
(cena 1 mb nadsvětlíku měřeného po vnějším obvodu nadsvětlíku)

STŘÍKANÉ* bílá	pro laminované	DÝHOVANÉ		
	HIGH TOP	SKUPINA A	SKUPINA B	SKUPINA C, D
	UNI MAT PLUS			
	LAMISTONE CPL			
SILKSTONE				

pevná 92 mm

cena nadsvětlíku = cena 1 mb x 2x(A+B)+ cena 1m² skla x A x B

FALCOVÝ SYSTÉM

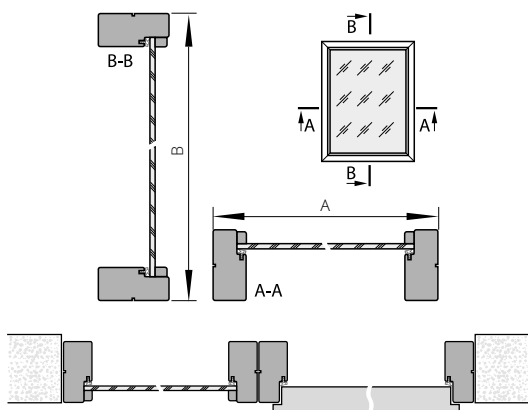

BEZFALCOVÝ SYSTÉM

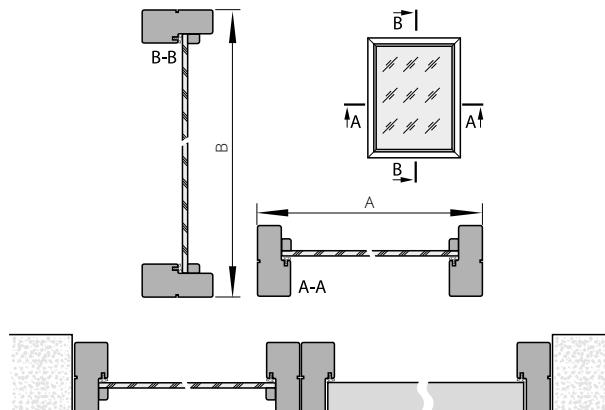

Doporučený způsob spojení nadsvětlíků na profilu pevné zárubně/pevné zárubně DUO

*ekologické akrylové barvy, odstíny vzorníku RAL a NCS (kromě metalických) – příplatek podle tabulky barev (str. 10)

PANELY K VNITŘNÍM DVEŘÍM SEMPRE

Rozšíření možné u modelu
SEMPRE, SEMPRE LUX (verze W02, W03),
SEMPRE VERSE (verze W03P).

CENA KŘÍDLA VČETNĚ BOČNÍHO PANELU = 2 x CENA KŘÍDLA

ŠÍŘKA (falcový systém)			ŠÍŘKA (bezfalcový systém)		
typ	Ss s falcem	Sds	typ	Ss	Sds
„40“+ „70“		448	„40“+ „70“		412
„50“+ „70“	744	548	„50“+ „70“	725	512
„60“+ „70“		648	„60“+ „70“		612
„40“+ „80“		448	„40“+ „80“		412
„50“+ „80“	844	548	„50“+ „80“	825	512
„60“+ „80“		648	„60“+ „80“		612
„40“+ „90“		448	„40“+ „90“		412
„50“+ „90“	944	548	„50“+ „90“	925	512
„60“+ „90“		648	„60“+ „90“		612

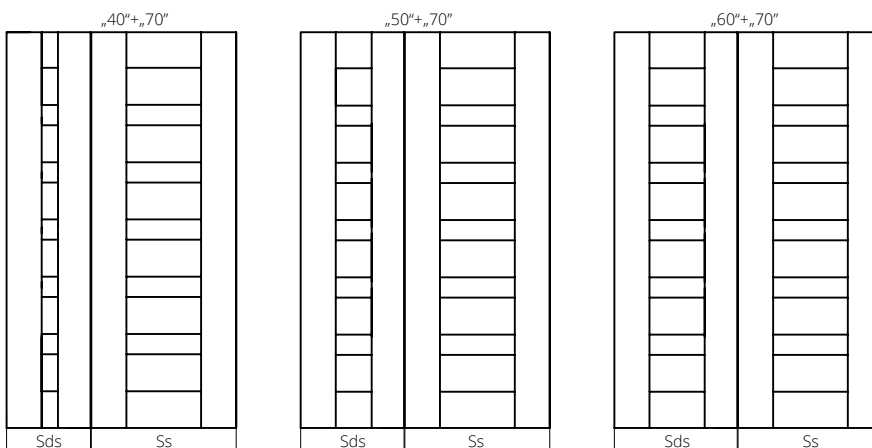

LIŠTY

ECO TOP	pro laminované	STŘÍKANÉ * bílá	DÝHOVANÉ		
	UNI MAT PLUS		SKUPINA A	SKUPINA B	SKUPINA C, D
	HIGH TOP				
	LAMISTONE CPL				
SILKSTONE					

	OVÁLNÁ LIŠTA LC1	symbol	LC1F	LC1F	LC1F	LC10	LC10	LC10
		pro jednokřídle						
		pro dvoukřídle						

	MASKOVACÍ LIŠTA LD6	symbol	LD6F	LD6F	LD6F	LD60	LD60	LD60
		pro jednokřídle						
		pro dvoukřídle						

	MASKOVACÍ LIŠTA LD10	symbol	LD10F	LD10F	LD10F	LD100	LD100	LD100
		pro jednokřídle						
		pro dvoukřídle						

*ekologické akrylové barvy, odstíny vzorníku RAL a NCS (kromě metalických) – příplatek podle tabulky barev (str. 10)

Lišty v barvách černá 244, bílá 258, dub polský 276, merbau Royal 295, o výšce 80 mm dostupné ze skladových zásob u dodavatele

NÁVRHY ZPŮSOBU NAPOJENÍ LIŠT

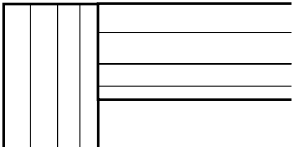
	LD10	sada pro jednokřídle dveře: 2 lišty dlouhé 2200 mm + 1 lišta dlouhá 1150 mm; sada pro dvoukřídle dveře: 3 lišty dlouhé 2200 mm;
	LC1, LD6	sada pro jednokřídle dveře: 2 lišty dlouhé 2150 mm + 1 lišta dlouhá 1150 mm; sada pro dvoukřídle dveře: 3 lišty dlouhé 2150 mm

PODLAHOVÉ LIŠTY



 Podlahová lišta je vyrobena z voděodolné desky

LIŠTA	STŘÍKANÉ * bílá	UNI MAT PLUS	DÝHOVANÉ		
		LAMISTONE	SKUPINA A	SKUPINA B	SKUPINA C, D
		SILKSTONE			

cena 1 mb lišty

šířka 80 mm

šířka 100 mm

Podlahové lišty jsou vyrobeny z 2,6 m dlouhých profilů.

Minimální množství pro objednávku lišt v jednom barevném odstínu je 5 ks (1 balení).

lišta šířka 80 mm

lišta šířka 100 mm

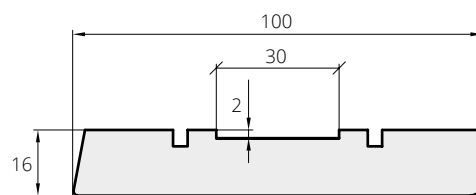
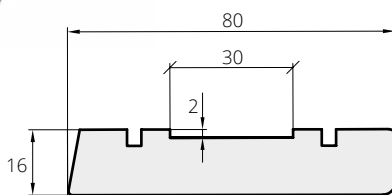

HRANY ABS



- vysoká mechanická odolnost a odolnost proti vlhkosti
- výrobek doporučený odborníky
- určeno pro dveře LOFTY, IMPULS, HAPTIC, DECO



Vzhledem k výrobnímu procesu ohranění jsou možné barevné rozdíly mezi křídlem, zárubní a hranou.

MOŽNOSTI VENTILACE

	plastová pouzdra T1-T4, T10, T13-T15	plastová pouzdra T240-T245, T258, T260, T263, T276	plastová pouzdra T120, T258, T1 21, T132, T141, T276, T295	plastová pouzdra T293-T297	mosazná pouzdra T5-T6	pouzdra TN1-TN5	ventilační seřiznutí standard	ventilační seřiznutí SEMPRE	ventilační seřiznutí ARCO	ventilační seřiznutí FORTIMO / MONA	dvojitá ventilační spára	trojitá ventilační spára	plastová mřížka	mřížka z nerezové oceli	ochrana spodní části rámu proti vlhkosti*	POZNÁMKY
ARCO, SEDO, VERI, MODO, EGRO			X ²	X ²		X ²			X ¹							1) seřiznutí pouze u šířek „80“, „90“ 2) u šířky „60“ standardně 3 pouzdra
INTER-AMBER	X		X		X	X	X				X		X	X	X	
IMPULS, NOSTRE, INVERNO, SONATA (W1, W2, W5, W7)	X	X		X	X	X	X				X		X	X	X	
SONATA (W4, W6)	X	X		X	X	X	X				X		X ¹	X ¹	X	1) ventilační mřížka pouze pro standardní výšku
IMPULS 13	X	X		X	X	X	X						X ¹	X ¹	X	1) ventilační mřížka pouze pro šířky „70“, „80“, „90“
ETIUDA A01, B1	X	X		X	X	X	X						X ¹	X ¹	X	1) pouze v šířkách „70“, „80“, „90“
ETIUDA B0	X	X		X	X	X	X				X		X	X	X	
ESTATO B2, B3	X				X	X	X								X	
ETIUDA LUX A01, B1 ESTATO A01, B1 CREATO A01	X				X	X	X						X ¹	X ¹	X	1) pouze v šířkách „70“, „80“, „90“
ETIUDA LUX B0	X				X	X	X				X		X	X	X	
DECO	X	X			X	X	X				X		X	X	X	
INTERSOLID, INTERSOLID II	X				X	X	X						X ¹	X ¹	X	1) ventilační mřížka pouze ve standardní výšce
MODERN, MODENA	X				X	X	X						X ¹	X ¹	X	1) ventilační mřížka pouze ve standardní výšce
DECO LUX, CAMBIO, SIMPLE, TIARA (W01, W02, W05, W07), ANMI, SUBLIME, ESPINA	X				X	X	X				X		X	X	X	
FIORD, TIARA (W03, W04, W06), VERTIGO, VILANO	X				X	X	X				X		X ¹	X ¹	X	1) ventilační mřížka pouze pro standardní výšku
LUMEN							X									1) seřiznutí je nabízeno pouze u verzí I-IX
PASSO							X									
SKLÁDACÍ DUO	X	X	X	X	X	X	X									
SONATA LUX, SEMPRE LUX						X ²			X ¹				X ¹			1) pouze v šířkách „80“, „90“ 2) u šířky „60“ standardně 3 pouzdra
SEMPRE ³		X ²				X ²			X ¹				X ¹			1) pouze v šířkách „80“, „90“ 2) u šířky „60“ standardně 3 pouzdra 3) netýká se verze W05
FORTIMO		X ²		X ²		X ²			X ¹				X ¹			1) pouze v šířkách „80“, „90“ 2) u šířky „60“ standardně 3 pouzdra
FORTIMO LUX						X ²			X ¹				X ¹			1) pouze v šířkách „80“, „90“ 2) u šířky „60“ standardně 3 pouzdra
ESTATO LUX A01	X				X	X	X						X ¹	X ¹	X	1) pouze v šířkách „70“, „80“, „90“
HAPTIC					X	X	X				X		X	X	X	
TIARA W08 SONATA W8	X			X	X	X	X									X
MONA		X				X				X ¹		X ¹				1) pouze v šířkách „80“, „90“
ETIUDA, ETIUDA LUX, ESTATO, ESTATO LUX, CREATO (VERZE A02, A03)							X ¹									1) pouze v šířkách „70“, „80“, „90“, Verze A02, A03
FIORI	X	X			X	X			X ¹							1) pouze v šířkách „80“, „90“
LOFTY	X	X	X	X	X	X	X				X		X	X	X	

* netýká se křídel s ventilačním výřezem
Možnost ventilace pro kolekci DUO počítejte jako pro jednotlivé modely dveří.

Šířka dveří	Dveře s ventilačním seřiznutím		Dveře s ventilačními pouzdry		Dveře se dvěma řadami ventilačních pouzder	
	Celkový průřez ventilačních otvorů při zachování světelosti 10 mm [m ²]	Celkový profil pouzdra a standardní světlé výšky 10 mm [m ²]	Celkový profil pouzdra a standardní světlé výšky 10 mm [m ²]	Ke splnění požadavků nařízení je potřebná větší světelost mezi spodní hranou křídla a podlahou * [mm]	Celkový profil pouzdra a standardní světlé výšky 10 mm [m ²]	Ke splnění požadavků nařízení je potřebná větší světelost mezi spodní hranou křídla a podlahou * [mm]
FALCOVÉ	"60"	0,019	0,009	25**	0,011	20**
	"70"	0,022	0,010	20**	0,012	15**
	"80"	0,026	0,011	15**	0,013	15**
	"90"	0,029	0,012	15**	0,014	10**
	"100"	0,033	0,013	10**	0,015	10**
DUO (BEZFALCOVÉ) REVES	"110"	0,036	0,014	10**	0,016	10**
	"60"	0,016	0,009	25**	0,011	20**
	"70"	0,020	0,010	20**	0,012	15**
	"80"	0,024	0,011	15**	0,013	15**
	"90"	0,028	0,012	15**	0,014	10**
LUMEN	"100"	0,032	0,013	10**	0,015	10**
	"110"	0,036	0,014	10**	0,016	10**
	"60"	0,015	-	-	-	-
	"70"	0,019	-	-	-	-
	"80"	0,023	-	-	-	-
ARCO	"90"	0,027	-	-	-	-
	"60"	0,017	-	-	-	-
	"70"	0,021	0,010	20**	-	-
	"80"	0,026	0,011	15**	-	-
	"90"	0,030	0,012	15**	-	-
SEMPRE	"100"	0,034	0,013	10**	-	-
	"60"	0,014	0,009	25**	-	-
	"70"	0,018	0,010	20**	-	-
	"80"	0,023	0,011	15**	-	-
	"90"	0,027	0,012	15**	-	-
FORTIMO	"100"	0,032	0,014	10**	-	-
	"60"	0,016	0,009	25**	-	-
	"70"	0,020	0,010	20**	-	-
	"80"	0,024	0,011	15**	-	-
	"90"	0,028	0,012	15**	-	-

Standardní světlost mezi křídlem a podlahou je 10 mm

* Podle nařízení ministra infrastruktury ze dne 12. dubna 2002 o technických podmínkách, kterým musí odpovídat budovy a jejich umístění. (Sb. č. 75 z r. 2002, položka 690, ve znění pozdějších předpisů, Sb. č. 33 z r. 2003, položka 270, Sb. č. 109 z r. 2004, položka 1156) Kapitola 6, § 79. „Dveře do koupelny, umývárny a samostatného WC se musí otvírat směrem ven a musí mít, s výhradou § 75 odst. 2 alespoň 0,8 m a průchozí výšku zárubně 2 m a ve spodní části otvory s celkovým průřezem alespoň 0,022 m² pro přívod vzduchu“.

** je nutno zvětšit světlost o uvedenou hodnotu zkrácením křídla zespodu v případě, že jej lze zkrátit. Je-li křídlo zkráceno dodatečně mimo výrobní závod, pozbývá záruku.

Křídla, která nelze zkrátit:
- Etiuda, (Etiuda Lux) verze A1-A3
- Sempre Verze verze W05
Posuvná křídla z hlediska konstrukce (odstup od stěny/tunelu o cca 20 mm) splňují požadavky nařízení bez nutnosti použít ventilační seřiznutí nebo ventilační pouzdra. Ventilační mřížky a panely z nerezové oceli s větrací plochou splňují požadavky nařízení.

MOŽNOSTI VENTILACE

VENTILACE*

DESKOVÁ KONSTRUKCE

	A	B	C	D
„80°	844	704	525	825
„90°	944	804	625	925

IMPULS W13

ventilační spára v křídlech s deskovou konstrukcí z kolekce DUO

ventilační spára v křídlech s deskovou konstrukcí - příplatek

ventilační seříznutí v křídlech z kolekce DUO - příplatek

ventilační seříznutí - příplatek za dýhovaný povrch - příplatek za syntetický povrch a stříkané

ventilační seříznutí - příplatek

ventilační seříznutí - příplatek

Světlost mezi křídlem a podlahou max 35 mm

Jedna nebo dvě řady ventilačních pouzder

Ventilační seříznutí

křídlo IMPULS W13 „80° s ventilačním seříznutím - příplatek

křídlo IMPULS W13 „90° s ventilačním seříznutím - příplatek

ARCO, SEDO

křídlo ARCO „80° s ventilačním seříznutím

křídlo ARCO „90° s ventilačním seříznutím

VERTIGO, VILANO

křídlo VERTIGO „80°, VILANO „80° s ventilační spárou

křídlo VERTIGO „90°, VILANO „90° s ventilační spárou

SEMPRE/SEMPRE DUO

křídlo SEMPRE „80°, SEDO „80° s ventilačním seříznutím

křídlo SEMPRE „90°, SEDO „90° s ventilačním seříznutím

křídlo SEMPRE „80° s ventilační spárou

křídlo SEMPRE „90° s ventilační spárou

ventilační spára v křídlech z kolekce SEMPRE, INTERSOLID - příplatek

CREATO, ESTATO, ESTATO LUX, ETIUDA, ETIUDA LUX „80° (verze A01-A03)

falcové provedení

bezfalcové provedení

verze A01

verze A02

verze A03

verze A01

verze A02

verze A03

ventilační seříznutí - příplatek

Standardní světlost mezi křídlem a podlahou je 10 mm

* Podle nařízení ministra infrastruktury ze dne 12. dubna 2002 o technických podmínkách, kterým musí odpovídat budovy a jejich umístění. (Sb. č. 75 z r. 2002, položka 690, ve znění pozdějších předpisů, Sb. č. 33 z r. 2003, položka 270, Sb. č. 109 z r. 2004, položka 1156) Kapitola 6, § 79. „Dveře do koupelny, umývárny a samostatného WC se musí otevírat směrem ven a musí mít, s výhradou § 75 odst. 2 alespoň 0,8 m a průchozí výšku zárubně 2 m a ve spodní části otvory s celkovým průřezem alespoň 0,022 m² pro přívod vzduchu“.

** je nutno zvětšit světlost o uvedenou hodnotu zkrácením křídla zespodu v případě, že jej lze zkrátit.

Křídla, která nelze zkrátit: Etiuda, (Etiuda Lux) verze A1-A3; Sempre Verze verze W05-W08

Posuvná křídla z hlediska konstrukce (odstup od stěny/tunelu o cca 20 mm) splňují požadavky nařízení bez nutnosti použít ventilační seříznutí nebo ventilační pouzdra.

MOŽNOSTI VENTILACE

VENTILAČNÍ POUZDRA z plastu (sada 4 ks)



řada pouzder (4 ks)

VENTILAČNÍ POUZDRA z plastu (sada 4 ks) – barevně přizpůsobená dveřnímu křídlu

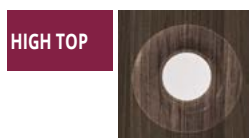

T292
kávový jasan

řada pouzder (4 ks)

ECO TOP



T121 dub T132 ořech T120/T258 bílá 159 dub delano 161 dub halif T295 anglický dub T141 dub Salinas T276 medový dub

LAMISTONE



T258 bílá T260 bílá dub T263 ořech premium T240 jilm bělený T241 jilm pískový T242 jilm šedý T243 dub delano T250 dub terra T276 dub polský

SILKSTONE

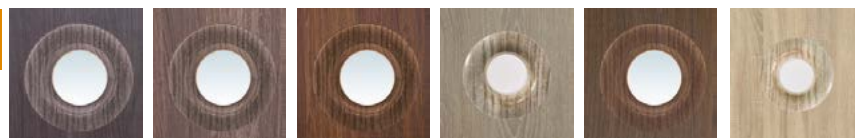

T293 antracit Royal T294 jasan Royal T295 merbau Royal T296 polský jasan T297 nugát Royal T230 dub gran

Uvedené barvy se mohou lišit od skutečných odstínů.

Ventilační pouzdra nesplňují požadavky nařízení ministra o celkovém průřezu otvorů pro přívod vzduchu.

MOŽNOSTI VENTILACE

PANEL S VĚTRACÍ PLOCHOU

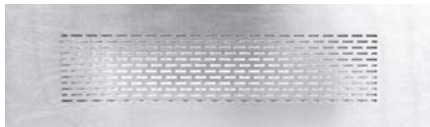

příplatek „70“
příplatek „80“
příplatek „90“
příplatek „100“
příplatek „110“

VENTILAČNÍ MŘÍŽKY*

z plastu / cena za pár



bílá



hnědá



černá



běžová



šedá



antracit

bílá, hnědá, béžová, šedá, černá, antracit

z nerezové oceli



H17 připevnění na západky
odolná proti kyselinám připevnění na západky

Volitelně lze objednat mřížky a panely z nerezové oceli.
Plocha otvorů pro přívod vzduchu přesahuje 0,022 m².

* Podle nařízení ministra infrastruktury ze dne 12. dubna 2002 o technických podmínkách, kterým musí odpovídat budovy a jejich umístění. (Sb. č. 75 z r. 2002, položka 690, ve znění pozdějších předpisů, Sb. č. 33 z r. 2003, položka 270, Sb. č. 109 z r. 2004, položka 1156) Kapitola 6, § 79. „Dveře do koupelny, umývárny a samostatného WC se musí otevírat směrem ven a musí mít, s výhradou § 75 odst. 2 alespoň 0,8 m a průchozí výšku zárubně 2 m a ve spodní části otvory s celkovým průřezem alespoň 0,022 m² pro přívod vzduchu“.

OCHRANNÉ PRVKY Z NEREZOVÉ OCELI

O TLOUŠŤCE 0,6 MM KŘÍDLA A ZÁRUBNĚ

Ochranné prvky svislých hran křídla lze použít u křídla o tloušťce 40 mm s vrchní vrstvou LAMISTONE, SILKSTONE, CPL 0,2; CPL 0,5; CPL 0,7 nebo u NATÍRANÝCH a DÝHOVANÝCH křídla.

TYP OCHRANNÉHO PRVKU

(svislý ochranný prvek strany se zámkem a a svislý ochranný prvek strany se panty)

Příplatek ke katalogové ceně křídla nebo zárubně

Sada ochranných prvků pro křídlo o tloušťce 40 mm

K DISPOZICI POUZE PRO KŘÍDLA V POLSKÉM STANDARDU.

U klyných dveří se ochrana hrany křídla používá na straně opačné k pantům.

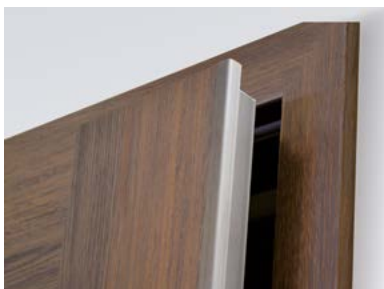

PŘÍSLUŠENSTVÍ

PANTY PRO VNITŘNÍ DVEŘE

falcový systém, CZ/SK



čepový pant šroubovací typ Z

falcový systém



čepový šroubovaný pant typ D

falcový systém



čepový šroubovaný pant typ C

falcový systém

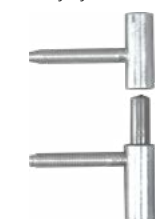

čepový šroubovaný pant typ E

falcový systém



čepový pant typ O pro kovovou zárubeň

falcový systém



pant s funkcí dovírání (pevná nebo jednostranně nastavitelná zárubeň)

falcový systém



třídílný pant typ T pro zárubeň SYSTÉM DIN

falcový systém



třídílný pant typ T pro zárubeň SYSTÉM DIN

falcový systém



třídílný pant typ T pro zárubeň SYSTÉM DIN

bezfalcový systém



pant nastavitelný krytý HARMONY stříbrný

bezfalcový systém



pant nastavitelný krytý HARMONY bílá

bezfalcový systém



pant nastavitelný krytý HARMONY černý (kolekce BLACK)

bezfalcový systém



nastavitelný krytý pant DUO nikl satén

bezfalcový systém



nastavitelný krytý pant DUO bílá

bezfalcový systém



pant nastavitelný krytý DUO černý (kolekce BLACK)

bezfalcový systém



nastavitelný krytý pant TE stříbrný

bezfalcový systém



nastavitelný krytý pant TE bílý

bezfalcový systém



nastavitelný krytý pant TE černý

ZÁMKY



falcové

bezfalcové

KRYTY NA Panty TYP I – pouze pro dveře v PL normě (sada 2 ks na jeden pant)



barvy:
zlatá, chrom,
chrom-matný, patina, černá

Kryty typu I se používají na panty typu C. Sada krytů na jeden pant se skládá ze dvou stejných krytů.

KRYTY NA Panty TYP II – pouze pro dveře v PL normě (1 sada na jeden pant)

1 sada - 2 ks



barvy:
hnědá, zlatá, chrom, chrom-matný,
patina, bílá, černá

Kryty typu II se používají u pantů typu D. Sada krytů pro jeden pant se skládá z krátkého krytu (horní část) a delšího krytu (spodní část).

PŘÍSLUŠENSTVÍ

DVEŘNÍ ZAVÍRAČ GEZE TS 2000



dveřní zavírač

barevné provedení: cena od
stříbrné, bílá, hnědá
černá

U křídla je vyžadováno zesílení pod dveřní zavírač a také zesílení pod lištou zárubně.



padací těsnění

volný prodej
 (k samostatnému seříznutí)
namontovaný
 ve dveřích
 Možnost použití pouze v křídle s min. tloušťkou 40 mm (spodní rám).

HÁKOVÝ ZÁMEK pro posuvné dveře



zámek WK

chrom, chrom-satén, zlatá, zlatá-matná, patina
černá



zámek WC

chrom, chrom-satén, zlatá, zlatá-matná, patina
černá

ÚCHYTY pro posuvné dveře



U1 zlatá
 U2 zlatá -matná
 U3 chrom
 U4 chrom -satén
 U5 patina
 U6 černá

zlatá, zlatá-matná, chrom, chrom-satén, patina, černá



Entero II WC nerez

Entero WC nikl satén

Úchyt ENTERO

nikl satén

Entero II nerez

nerez

Entero nikl satén

Úchyt

Úchyt WC



189 mm

Úchyt MAYA

Úchyt WK

Úchyt

Úchyt WB

Úchyt WC

WK – pro klíč, WB – pro vložku, WC – pro koupelnový knoflík

matný nikl

ÚCHYTY pro skládací dveře (standardně v ceně křídla)



01 bílá

02 béžová

03 hnědá

04 šedá

Úchyt (plastový)

OZDOBNÉ HLINÍKOVÉ LIŠTY (TIARA, SONATA)



chrom matný (standard)



lesklá zlatá (volba)



černé (volba)



lesklý chrom (volba)

KLIKY PRO VNITŘNÍ DVEŘE

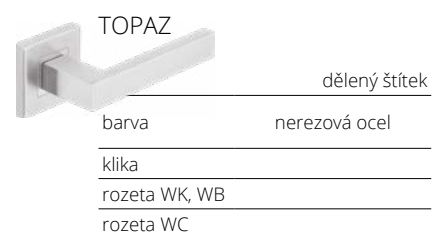
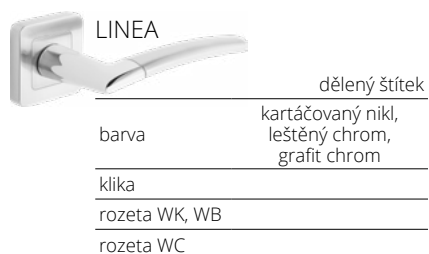
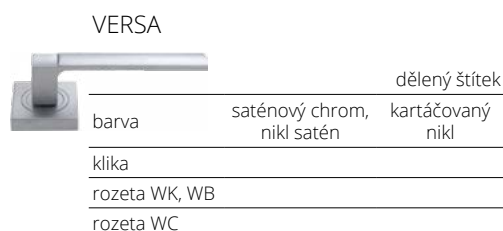
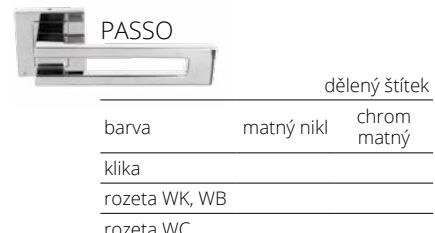
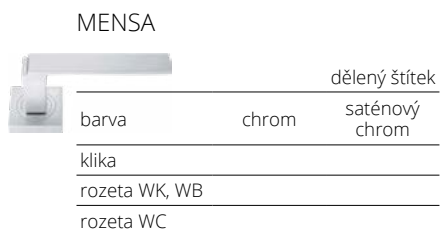

WK – pro klíč, WB – pro vložku, WC – pro koupelnový knoflík

PRIMAVERA



dělený štítek

barva	kartáčovaný chrom cena bez výplně, černá cena bez výplně
klika	
rozeta WK	
rozeta WC	

Klika je připravena k vložení shodného dekoru, jako dekor křídla.

INVERNO



dělený štítek

barva	kartáčovaný nikl, kartáčovaný chrom, černá
klika	
rozeta WK, WB	
rozeta WC	

APRILE



dělený štítek

barva	leštěný chrom, kartáčovaný chrom, kartáčovaný nikl
klika	
rozeta WK, WB	
rozeta WC	

LATON



dělený štítek

barva	nerezová ocel
klika	
rozeta WK, WB	
rozeta WC	

NIQUEL



dělený štítek

barva	nerezová ocel
klika	
rozeta WK, WB	
rozeta WC	

HALLEY



dělený štítek

barva	chrom/kartáčovaný nikl, antická mosaz
klika	
rozeta WK, WB	
rozeta WC	

HIGRO



dělený štítek

barva	nerezová ocel
klika + rozeta WK	
klika + rozeta WB	
klika + rozeta WC	

Klika+ rozeta wc Higro je dodávaná pouze do dveří Higro.

EXIMUS



dělený štítek

barva	chrom/černá chrom/bílá	chrom satén/černá chrom satén/bílá
klika		
rozeta WK, WB		
rozeta WC		

BERGENIA



dělený štítek

barva	chrom/černá chrom/bílá	chrom satén/černá chrom satén/bílá
klika		
rozeta WK, WB		
rozeta WC		

PATINA



dělený štítek

barva	nerezová ocel
klika	
rozeta WK, WB	
rozeta WC	

SATEN



dělený štítek

barva	nerezová ocel
klika	
rozeta WK, WB	
rozeta WC	

ANMI



dělený štítek

barva	matná zlatá, lesk zlatá
klika	
rozeta WK, WB	
rozeta WC	

GALE (levá, pravá)



podélný štítek 72 mm

barva	chrom, kartáčovaný nikl, antická mosaz
klika + rozeta WK	
klika + rozeta WB	
klika + rozeta WC	

určená pro dveře s falcem

VLOŽKY DO VNITŘNÍCH VCHODOVÝCH DVEŘÍ

cena za 1 ks

30/35 LOB
30/30 LOB
30/40 LOB
35/30 LOB
26/26 WILKA

Vložky ke dveřím

pol.	rozměr vložky	výrobce	Vnitřní dveře						
			falcové jednokřídlé, Typ A, Typ B	falcové dvoukřídlé	bezfalcové jednokřídlé, Typ A, Typ B	bezfalcové s elektrickým otvíračem	bezfalcové dvoukřídlé	bezfalcové dvoukřídlé Typ A, Typ B HARMONY INVEST	HARMONY REVES
1	30x35	LOB	x	x			x		
2	30x30	LOB			x				x
3	30x40	LOB						x	
4	35x30	LOB				x			x

WK – pro klíč, WB – pro vložku, WC – pro koupelnový knoflík
katalog výrobků | platnost od 16. 01. 2023 | bez cen | CZE (cena bez DPH / cena s DPH)



dveře B-30, verze W0, pevná kovová zárubeň

B-30

s pevnou kovovou zárubní HSE

cena je stanovena dle individuální kalkulace

Certifikát výrobku 204-C5-2017-010-038688

Certifikát výrobku SK01-ZVS-0355

Vnitřní vchodové dveře z chodeb nebo schodišť např. do bytů v bytových domech nebo do místností ve veřejných budovách.

Křídlo je zhotoveno z dřevěného rámu obloženého dvěma HDF deskami. Výplň tvoří speciální konstrukce POL-SKONE.

Tloušťka křídla je 56 mm.

Odolnost proti ohni EI₃₀
 odolnosti proti vloupání: **třída RC3**
 vzduchová neprůzvučnost: **Rw= 32 dB**
 mechanické odolnosti: **třída 4**
 mechanické trvanlivost: **třída C4**
 Certifikát výrobku **204/C5/2020/010-043160**



lišťový zámek



dveře B-30, verze W0, pevná dřevěná zárubeň (viz str. 163)



VZOR W00 * W00 ** ZÁRUBEŇ HSE

- ECO TOP
- HIGH TOP
- LAMISTONE CPL
- UNI MAT PLUS
- SILKSTONE
- LAMINOVANÉ CPL 0,2 MM
- DÝHOVANÉ SKUPINA A
- DÝHOVANÉ SKUPINA B
- DÝHOVANÉ SKUPINA C

Ocelová zárubeň v základním nátěru na zazdění (na úroveň čisté podlahy) pro ostění 200 mm.
*Cena zárubně je pro všechny vzory křídla stejná (výchozí).

- * Cena bez kování
- ** Cena včetně kování Klika - Koule, horní rozeta a kompletní sada vložek třídy 6

doplatek k základní bílé barvě (RAL 9003) - NA DOTAZ
podle barevných skupin RAL, NCS (str. 10)

SKUPINA I SKUPINA II SKUPINA III SKUPINA IV SKUPINA V

VERZE W00

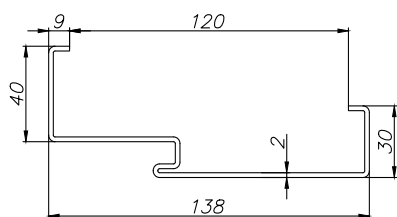

doplatek CPL 0,5 mm, CPL 0,7 mm pro dveře s CPL

CPL 0,5 mm („60“ - „90“)	CPL 0,7 mm („60“ - „90“)	CPL 0,5 mm („90+“ - „110“)	CPL 0,7 mm („90+“ - „110“)
-----------------------------	-----------------------------	-------------------------------	-------------------------------

profil zárubně HSE

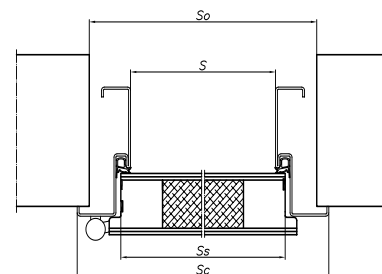

BAREVNÉ PŘÍKLADY



*dostupné po konzultaci s obchodním oddělením (za příplatek)

ZÁRUBEŇ

ŠÍŘKA								
jdnokřídlové dveře								
typ	S ₀	S _c	S	S _s	H ₀	H _c	H	H _s
"80"	900	914	804	824	2010	2020	1965	1972
"90"	1000	1014	904	924	2060	2070	2015	2022
"100"	1100	1114	1004	1024	2160	2170	2115	2122

S_d - šířka na vnější straně zárubně
S₀ - šířka montážního otvoru
S_c - celková šířka zárubně

H_d - výška dveří na vnější straně zárubně
H₀ - výška montážního otvoru
H_{op} - výška na vnější straně lišty
H_c - celková výška zárubně

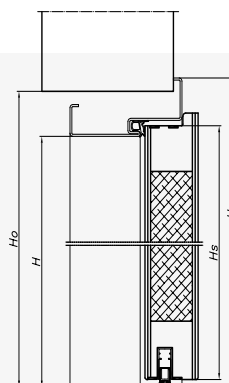

VYBAVENÍ

STANDARDNÍ	DOPLŇKOVÉ (za příplatek)
ocelová zárubeň na zazdění vyrobená z plechu o tloušťce 2 mm v základním nátěru pro dodatečné natření	povrch SILKSTONE CPL
lišťový zámek (rozteč 72 mm) se čtyřbodovým zamykáním	rozeta GARDA v inox barvě
nastavitelné čepové panty 3D - 3 ks	klika GARDA třídy 3 v inox barvě
trny proti vysazení - 5 ks	vložky třídy 6 v nikl barvě
padací těsnění	panoramatické kukátko Ø20
sada vložek třídy 6	kování: klika - koule GARDA
kování: klika - klika GARDA s horní rozetou, saténový chrom	klika GARDA v černé barvě
	rozeta GARDA v černé barvě
	samozaříváč s horní montáží GEZE TS 2000

ROZMĚRY

standard:
914x2070 mm, 1014x2020 mm, 1114 x 2020 mm (výška křídla 1972 mm)
volitelné:
914x2070 mm; 1014x2070 mm; 1114x2070 mm (výška křídla 2022 mm)
914x2170 mm; 1014x2170 mm; 1114x2170 mm (výška křídla 2122 mm)

POZOR! Aby byly splněny podmínky odolnosti proti ohni, je potřeba použít dveřní zavírač splňující požadavky normy PN-EN 1154:1999/ A1:2004/AC :2010 a dveřní kliky splňující požadavky normy PN-EN 1906:2012. Aby dveře splnily parametry odolnosti proti vloupání, musí dveřní kliky splňovat požadavky alespoň 3. třídy odolnosti proti vloupání a bubínkové vložky min. 4. třídy odolnosti související s klíčem a min. 1. třídy odolnosti proti útoku podle normy PN-EN 1303:2007+AC:2008.

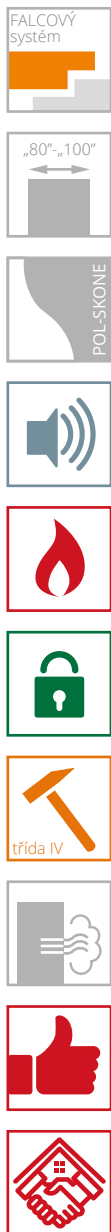

dveře B-30, verze W0, pevná dřevěná zárubeň

B-30

s pevnou dřevěnou zárubní

odolnosti proti vloupání **třída RC3**
kouřotěsnost: **třída Sa, S₂₀₀**
odolnost proti ohni: **třída EI_{2,30}**
vzduchová neprůzvučnost - **D1-35, D2-35, Rw=37 dB**
4 třída mechanické odolnosti
Certifikát výrobku **204/C5/2020/010-043163**



klika



horní rozeta



pant



čepý proti vysazení



dveře B-30, verze W0, pevná dřevěná zárubeň



VZOR	W00
ECO TOP	
HIGH TOP	
LAMISTONE CPL	
UNI MAT PLUS	
SILKSTONE	
LAMINOVANÉ CPL 0,2 MM	
STŘÍKANÉ bílá	
STŘÍKANÉ béžová, šedá	
DÝHOVANÉ SKUPINA A	
DÝHOVANÉ SKUPINA B	
DÝHOVANÉ SKUPINA C	
SILKWOOD	



dubový práh

*ekologické akrylové barvy, odstíny vzorníku RAL a NCS (kromě metalických)
- příplatek podle tabulky barev (str. 10)

doplatek CPL 0,5 mm, CPL 0,7 mm pro dveře s CPL

CPL 0,5 mm („60° - „90°)	CPL 0,7 mm („60° - „90°)	CPL 0,5 mm („90+° - „110°)	CPL 0,7 mm („90+° - „110°)

VERZE W0

BAREVNÉ PŘÍKLADY



doplatek k základní bílé barvě (RAL 9003)
podle barevných skupin RAL, NCS (str. 10)

SKUPINA I SKUPINA II SKUPINA III SKUPINA IV SKUPINA V

*dostupné po konzultaci s obchodním oddělením (za příplatek)

ZÁRUBNĚ

Standard: borovicová zárubeň pevná

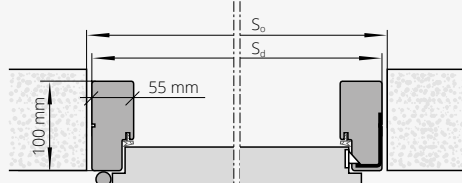

Volitelně: jednostranně nastavitelná zárubeň

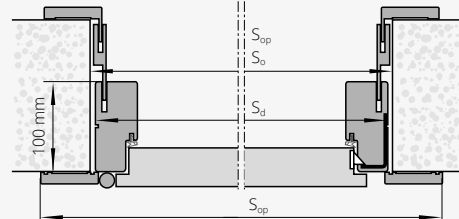

Velikost dveří (mm)	S _d (mm)	S _o (mm)	S _{op} (mm)	H _{op} (mm)	H _d (mm)	H _o (mm)
1032x 2075	1032	1050	1143	2130	2075	2090
1012 x 2075	1012	1040	1123	2130	2075	2090
1012 x 2000	1012	1040	1123	2055	2000	2015
1012 x 1950	1012	1040	1123	2005	1950	1965
980 x 2075	980	1010	1091	2130	2075	2090
980 x 2000	980	1010	1091	2055	2000	2015
980 x 1950	980	1010	1091	2005	1950	1965
880 x 2075	880	910	991	2130	2075	2090
880 x 2000	880	910	991	2055	2000	2015
880 x 1950	880	910	991	2005	1950	1965

S_d - šířka na vnější straně zárubeň
S_o - šířka montážního otvoru
S_{op} - šířka po vnější straně lišty
H_d - výška dveří na vnější straně zárubeň
H_o - výška montážního otvoru
H_{op} - výška na vnější straně lišty

VYBAVENÍ

STANDARDNÍ	nastavitelná zárubeň	str. 163
borovicová zárubeň pevná	rozeta GARDA v inox barvě	str. 162
B-30: vyřezávaný otvor pro kliku GARDA	klika GARDA třídy 3 v inox barvě	str. 162
lišťový zámeček zadlabaný se čtyřbodovým uzamykáním, rozteč 72 mm, stříbrná barva	vložky třídy 6 v nikl barvě	od
panty čepové šroubované nastavitelné („80° - „90° - 3 ks, „100° - 4 ks)	panoramatické kukátko Ø20	str. 162
čepy proti vysazení - 5 ks	šíře 1112 mm	
dubový práh vysoký 20 mm	výška 2175 mm	
ROZMĚRY	klika GARDA v černé barvě	
standard: 1012 x 2075 mm	rozeta GARDA v černé barvě	
volitelně: 880x1950 mm; 880x2000 mm; 880x2075 mm;	cyindr. vložka WILKA v černé barvě	od
980x1950 mm; 980x2000 mm; 980x2075 mm; 1012x1950 mm;	možnost dodání hrany v jiném odstínu	po konzultaci s obchodním oddělením
1012x2000 mm	hrana křídla v laminátu v odstínu černá, šedá nebo grafit	
DOPLŇKOVÉ (za příplatek)	výměna odstínu dubového prahu standard za práh v odstínu černá, šedá nebo hnědá - str. 11	bez příplatku
povrch SILKSTONE CPL		

POZOR! Aby byly splněny podmínky odolnosti proti ohni, je potřeba použít dveřní zavírač splňující požadavky normy PN-EN 1154:1999/A1:2004/AC :2010 a dveřní kliky splňující požadavky normy PN-EN 1906:2012. Aby dveře splnily parametry odolnosti proti vloupání, musí dveřní kliky splňovat požadavky alespoň 3. třídy odolnosti proti vloupání a bubínkové vložky min. 4. třídy odolnosti související s klíčem a min. 1. třídy odolnosti proti útoku podle normy PN-EN 1303:2007+AC:2008.



PROTIPOŽÁRNÍ POL-SKONE FR EI30

Systém POL-SKONE
se světlíky nebo bez světlíků

UPOZORNĚNÍ! Z důvodu splnění podmínek pro požární odolnost dveří musí být použit dveřní zavírač, který splňuje požadavky normy PN-EN 1154:1999/A1:2004/AC:2010, dveřní kliky, které splňují požadavky normy PN-EN 1906:2012 (min. třída B z hlediska požární odolnosti) a cylindrické vložky, které splňují požadavky normy PN-EN 1303:2007+AC:2008 (třída 1 z hlediska požární odolnosti).

Dveře jsou určeny k použití jako vnitřní vchodové dveře v bytových domech, budovách hromadného ubytování, občanské výstavby nebo průmyslových objektech, které v souladu s terminologií stanovenou v polské normě PN-B-91000:1996 tvoří otvorové výplně vnitřních stěn, mezi schodištěm nebo chodbou a místnostmi.

Křídlo ve falcovém provedení. Konstrukci křídla tvoří rám ze dřeva jehličnatých stromů oboustranně obložený HDF deskami. Výplň tvoří speciální konstrukce Pol-Skone. Jmenovitá tloušťka křídla je 50 mm, neprůzvučnost dveří činí $R_w = 32$ dB (jednokřídle) a 27 dB (dvoukřídle).

- Požární odolnost EI230
 - neprůzvučnost
třída D1 – 30, D2 – 25, třída $R_w=32$ dB
 - 3. třída mechanické odolnosti podle normy PN-EN 1192:2001
- Certifikát shody:
jednokřídle český trh 204/C5/2020/080-023870
dvoukřídle český trh 204/C5/2020/080-023873
slovenský trh SK01-ZSV-0385 (FR EI 30)

dveře FR EI30, pevná dřevěná zárubeň

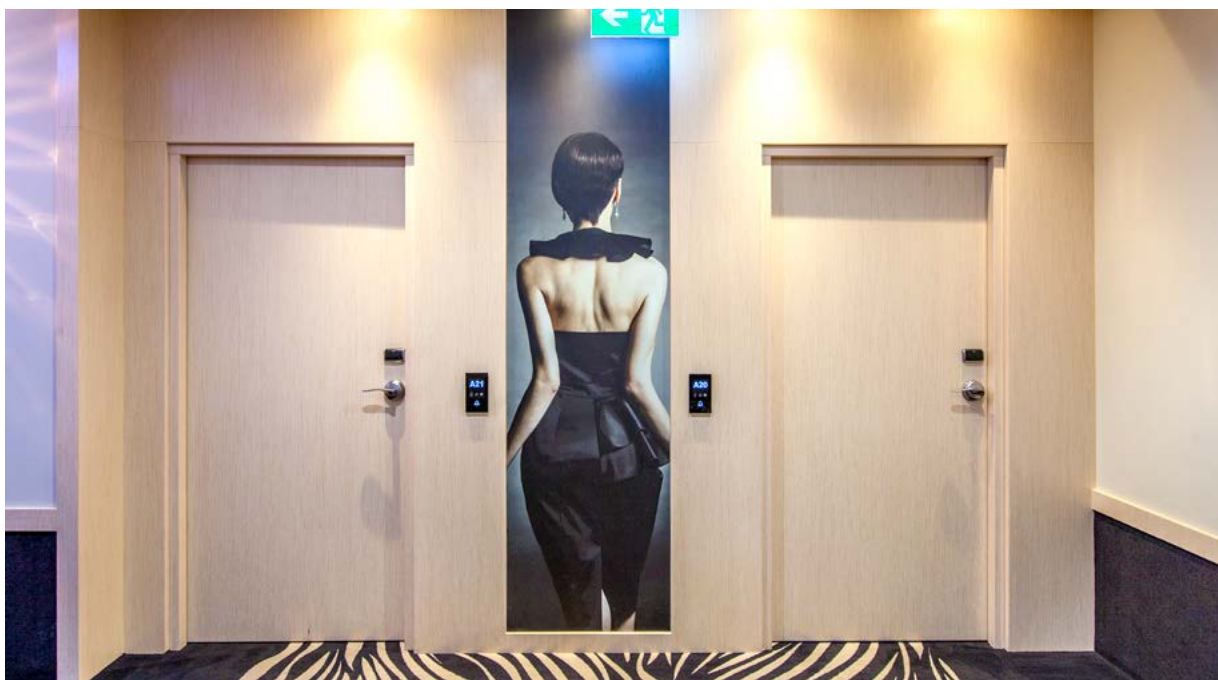

protipožární dveře FR EI30 SR 42, pevná dřevěná zárubeň

FR EI30



VERZE	EI 30 SR 32	EI 30-1S
ECO TOP		
LAMINOVANÉ CPL 0,2 MM		
HIGH TOP		
UNI MAT PLUS		
LAMISTONE		
SILKSTONE		
STŘÍKANÉ (RAL 9003)*		
DÝHOVANÉ SKUPINA A		
DÝHOVANÉ SKUPINA B		
DÝHOVANÉ SKUPINA C		

BOČNÍ A HORNÍ POŽÁRNÍ SVĚTLÍKY

dřevěný profil 100mm x 55mm **za bm**
 ECO TOP
 LAMINOVANÉ CPL
 HIGH TOP
 LAMISTONE
 SILKSTONE
 STŘÍKANÉ (RAL 9003)*
 DÝHOVANÉ SKUPINA A
 DÝHOVANÉ SKUPINA B
 DÝHOVANÉ SKUPINA C

Boční a horní světlíky v profilu dřevěné pevné zárubně

- požární odolnost EI30
- čiré protipožární sklo
- profil 100mm x 55mm
- maximální rozměr bočního světlíku je 944mm x 2175mm
- maximální rozměr horního světlíku je 2152mm x 425mm
- minimální délka jedné strany světlíku je 300mm
- Standardní výplň světlíku je čiré ohnivzdorné sklo (m2)

Cena světlíku = (cena 1bm profilu) x 2(A+B) + (cena 1m² skla) x (AxB)



VERZE	EI 30-2 SR 27	EI 30-2S	EI 30-3S
ECO TOP			
LAMINOVANÉ CPL			
HIGH TOP			
LAMISTONE			
UNI MAT PLUS			
SILKSTONE			
STŘÍKANÉ (RAL 9003)*			
DÝHOVANÉ SKUPINA A			
DÝHOVANÉ SKUPINA B			
DÝHOVANÉ SKUPINA C			

*standardní odstín křídla a dřevěných zárubní - bílá RAL 9003.

Barevné provedení kovových zárubní

příplatek k základní barvě bílá (RAL 9003) podle skupin odstínů RAL, NCS

Skupina I	Skupina II	Skupina III
Skupina IV	Skupina V	

Je možné vyrobit dveře do jiných otvorů.

U otvoru (So x Ho) 1000x2020 mm je doporučená velikost dveří 970x2005 mm.

ROZMĚRY DVEŘÍ

Jednokřídlé dveře:
 1 012 x 2 075 mm
 max. šířka "100" - 1 112 mm, max. výška 2 175 mm
UPOZORNĚNÍ! Šířka "90 Plus" - 1 032 mm.
Šířka dveří 1 032 mm umožňuje získat průchozí světlost min. 900 mm při otevření křídla pod úhlem 90 stupňů.

Dvoukřídlé dveře:
 „30“+„90“* (1 352 mm), „40“+„90“* (1 452 mm), „50“+„90“* (1 552 mm), „60“+„90“* (1 652 mm), „70“+„90“ (1 752 mm), „80“+„90“ (1 852 mm), „90“+„90“ (1 952 mm);
 *křídlo v šířce „30“, „40“, „50“, „60“ pouze v plné verzi.
 max. šířka „100“+„100“ - 2152 mm, max. výška 2175mm

Rozměry dveří EI30 SR32 dřevěná zárubeň

700 = rozměr produktu **Sd 812 x Hd 2025** do otvoru **840x2040** mm
800 = rozměr produktu **Sd 912 x Hd 2025** do otvoru **940x2040** mm
900 = rozměr produktu **Sd 1012 x Hd 2025** do otvoru **1040x2040** mm
1000* = rozměr produktu **Sd 1112 x Hd 2025** do otvoru **1140x2040** mm
- příplatek plus 10% k ceně křídla 70-90cm

Sd šíře dveří po vnější straně dřevěné zárubně
 Hd výška dveří po vnější straně dřevěné zárubně

POVRCHOVÁ ÚPRAVA KŘÍDLA

Povrch hladký lakovaný, dýhovaný, krytý laminátem CPL v tloušťce od 0,2 mm do 0,7 mm, laminátem HPL v tloušťce od 0,7 mm do 1 mm nebo fólií s imitací dřeva.
 K dispozici jsou dekorativní prvky zhotovené z ozdobných profilových lišt, hliníkové dekory a ozdobné frézování v podobě drážek.

ZASKLENÍ

Čiré sklo s požární odolností EI30. Dubový rám lakovaný, dýhovaný nebo krytý fólií v barvě podle barvy křídla.

ZÁRUBNĚ

Zárubeň lakovaná, dýhovaná, krytá laminátem CPL 0,15 mm nebo potažená fólií podle barevného provedení křídla.
Dřevěná pevná borovicová - volitelně s krycími lištami, čtvrtválečkem.

Dřevěná nastavitelná s rozšiřovacími panely, rohovými obložkovými lištami a krycí lištou.

PŘÍSLUŠENSTVÍ A VYBAVENÍ

Standardní vybavení FR EI30:
 - čepové panty Ø20 seřiditelné ve 3 směrech značka OTLAV (3 ks)
 - zadlabací zámek včetně patentní vložky LOB
 - padací těsnění
Doplňkové vybavení:
 - panický bar PHA 2000
 - elektronické zámky SALTO, elektrický otvírač serií 118F, elektrický otvírač 138F

- svrchní dveřní zavírač
 - doplatek šířka "100" - 1 112 mm
 - doplatek výška 2 175 mm **10%**

Po konzultaci s obchodním oddělením lze v křídle připravit frézovanou úpravu pro (elektronický) hotelový zámek.

KLIKY

K VCHODOVÝM A VNITŘNÍM DVEŘÍM



GARDA*

TŘÍDA II

rozteč 72 mm

barva	F6 (inox)	černá
klika – klika na štítku se zabezpečením vložky		
horní rozeta se zabezpečením vložky		
vložka		

klika GARDA ke dveřím ELEGANT PLUS, SATURN: šrouby o délce 80 mm, čtyřhran 130 mm klika GARDA ke dveřím ARGALI: šrouby o délce 90 mm, čtyřhran 130 mm

* klika GARDA o rozteči 92 mm k vnějším dveřím: SATURN, ARGALI, ELEGANT PLUS,



GARDA*

TŘÍDA II

rozteč 72 mm

barva	F6 (inox)	černá
klika – koule na štítku se zabezpečením vložky		
horní rozeta se zabezpečením vložky		
vložka		

klika GARDA ke dveřím ELEGANT PLUS, SATURN: šrouby o délce 80 mm, čtyřhran 130 mm klika GARDA ke dveřím ARGALI: šrouby o délce 90 mm, čtyřhran 130 mm

* klika GARDA o rozteči 92 mm k vnějším dveřím: SATURN, ARGALI, ELEGANT PLUS,

KRYTKY PANTŮ K VNĚJŠÍM DVEŘÍM

(komplet 2 kusy na jeden pant)



černá

chrom matný

Komplet na jeden pant se skládá ze dvou stejných krytek.

KRYTKY PANTŮ PRO VCHODOVÉ DVEŘE

(komplet 2 kusy na jeden pant)



bílé, hnědé

chrom/nikl

černá

Komplet na jeden pant se skládá ze dvou stejných krytek.

PANORAMATICKÉ KUKÁTKO



nerezová ocel

mosaz

černá, antracit

Vložky ke dveřím

pol.	rozměr vložky	výrobce	Cerber PLUS/Cerber PLUS 37 dB				B-30		RC3		SATURN	ARGALI
			klika Garda se zabezpečením vložky		s klíčkem OTERMA, OTERMA II		klika Garda se zabezpečením vložky		klika Garda se zabezpečením vložky		klika Garda se zabezpečením vložky	klika Garda se zabezpečením vložky
			otevírané směrem dovnitř	otevírané směrem ven	otevírané směrem dovnitř	otevírané směrem ven	otevírané směrem dovnitř	otevírané směrem ven	otevírané směrem dovnitř	otevírané směrem ven	obě verze	obě verze
1	30x35G	LOB			x							
2	30Gx40	LOB				x						
3	30Gx35	Wilka		x								
4	30x35G	Wilka	x									
5	40x30G	Wilka							x			
6	35Gx45	Wilka					x					
7	35x40G	Wilka					x		x			
8	35Gx50	Wilka								x		
9	35Gx55	Wilka										
10	55Gx35	Wilka										
11	55Gx50	Wilka										x

Kukátka :

- dveře, Cerber PLUS; kukátko Ø15 LOB rozsah 35-60 mm
- technické dveře: kukátko Ø20 Panorama 200 rozsah 36-60 mm

POZOR! Pro splnění podmínek odolnosti proti ohni je nutno u dveří použít kliky splňující požadavky normy PN-EN 1906:2012, vložky splňující požadavky normy PN-EN 1303:2007 + AC:2008

NASTAVITELNÉ ZÁRUBNĚ PRO VCHODOVÉ DVEŘE

PRO BEZPEČNOSTNÍ DVEŘE B-30, CERBER PLUS, RC3

PŘÍPLATEK ZA REGULAČNÍ SADU K BEZPEČNOSTNÍM DVEŘÍM B-30, RC3, CERBER PLUS (S PLOCHÝMI LIŠTAMI - 60 mm)
(JEDNOSTRANNÉ FRÉZOVÁNÍ ZÁRUBNÍ PRO MONTÁŽ PANELŮ A LIŠT)

CERBER PLUS		B-30, RC3		STŘÍKANÉ* BÍLÁ, BĚŽOVÁ, ŠEDÁ	ECO TOP	UNI MAT PLUS	pro laminované			DÝHOVANÉ		
symbol	rozsah nastavení	symbol zárubně	stupeň regulace				HIGH TOP	LAMISTONE CPL	SILKSTONE	SKUPINA A	SKUPINA B	SKUPINA C, D
ZC 1	92-112	ZB1	100-120									
ZC 2	112-136	ZB2	120-144									
ZC 3	136-180	ZB3	144-188									
ZC 4	180-202	ZB4	188-210									
ZC 5	202-246	ZB5	210-254									
ZC 6	246-268	ZB6	254-276									
ZC 7	268-312	ZB7	276-320									
ZC 8	312-334	ZB8	320-342									
ZC 9	334-378	ZB9	342-386									
ZC 10	378-402	ZB10	386-410									
-	-	ZB11	410-429									
-	-	ZB12	429-476									
-	-	ZB13	476-495									
-	-	ZB14	495-542									
-	-	ZB15	542-561									
-	-	ZB16	561-608									

PŘÍPLATKY

u zárubní s jinými, než standardními rozměry
(příplatek za každý rozměrový modul)
dvoukřídlé dveře
lišty spojené pod úhlem 90°

TABULKA
PŘÍPLATKŮ pro
zárubně RAL, NCS
podle skupin barev

SKUPINA I SKUPINA II SKUPINA III SKUPINA IV SKUPINA V

*ekologické akrylové barvy, odstíny vzorníku RAL a NCS (kromě metalických) – příplatek podle tabulky barev (str. 10)

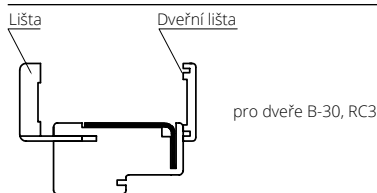

pro dveře B-30, RC3

symbol	rozsah nastavení	KOMPLETACE
ZB1	100-120	Zárubeň 100 mm, lišta, obložková lišta 32 mm
ZB2	120-144	Zárubeň 100 mm, lišta, obložková lišta 52 mm

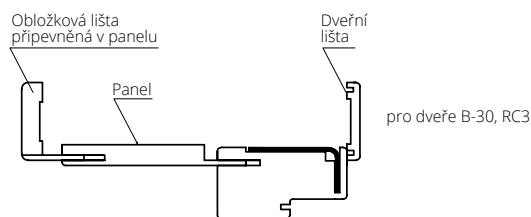

pro dveře B-30, RC3

symbol	rozsah nastavení	KOMPLETACE
ZB3	144-188	Zárubeň 100 mm, lišta, obložková lišta 32 mm, panel 76 mm
ZB4	188-210	Zárubeň 100 mm, lišta, obložková lišta 52 mm, panel 76 mm
ZB5	210-254	Zárubeň 100 mm, lišta, obložková lišta 32 mm, panel 142 mm
ZB6	254-276	Zárubeň 100 mm, lišta, obložková lišta 52 mm, panel 142 mm
ZB7	276-320	Zárubeň 100 mm, lišta, obložková lišta 32 mm, panel 208 mm
ZB8	320-342	Zárubeň 100 mm, lišta, obložková lišta 52 mm, panel 208 mm
ZB9	342-386	Zárubeň 100 mm, lišta, obložková lišta 32 mm, panel 274 mm
ZB10	386-410	Zárubeň 100 mm, lišta, obložková lišta 52 mm, panel 274 mm

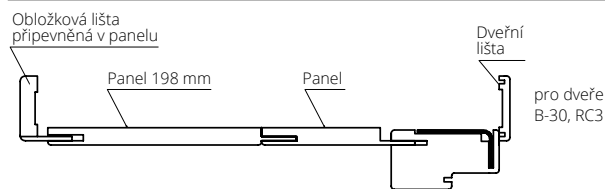

pro dveře B-30, RC3

symbol	rozsah nastavení	KOMPLETACE
ZB11	410-429	Zárubeň 100 mm, lišta, obložková lišta 32 mm, panel 142+198 mm
ZB12	429-476	Zárubeň 100 mm, lišta, obložková lišta 52 mm, panel 142+198 mm
ZB13	476-495	Zárubeň 100 mm, lišta, obložková lišta 32 mm, panel 208+198 mm
ZB14	495-542	Zárubeň 100 mm, lišta, obložková lišta 52 mm, panel 208+198 mm

pro dveře CERBER PLUS

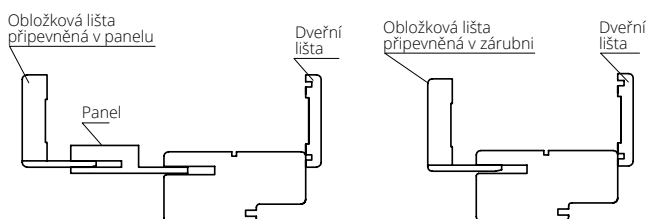

symbol	rozsah nastavení	KOMPLETACE
ZC 1	92-112	Zárubeň 92 mm, dveřní lišta, obložková lišta 32 mm
ZC 2	112-136	Zárubeň 92 mm, dveřní lišta, obložková lišta 52 mm
ZC 3	136-180	Zárubeň 92 mm, dveřní lišta, obložková lišta 32 mm, panel 76 mm
ZC 4	180-202	Zárubeň 92 mm, dveřní lišta, obložková lišta 52 mm, panel 76 mm
ZC 5	202-246	Zárubeň 92 mm, dveřní lišta, obložková lišta 32 mm, panel 142 mm
ZC 6	246-268	Zárubeň 92 mm, dveřní lišta, obložková lišta 52 mm, panel 142 mm
ZC 7	268-312	Zárubeň 92 mm, dveřní lišta, obložková lišta 32 mm, panel 208 mm
ZC 8	312-334	Zárubeň 92 mm, dveřní lišta, obložková lišta 52 mm, panel 208 mm
ZC 9	334-378	Zárubeň 92 mm, dveřní lišta, obložková lišta 32 mm, panel 274 mm
ZC 10	378-402	Zárubeň 92 mm, dveřní lišta, obložková lišta 52 mm, panel 274 mm

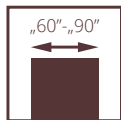

Třída II.

ARIA

NOVINKA



VYTVOŘ SVOJI ARIÍ

vyber si **vlastní
provedení**



W01/V01

W01S*/V1SD

W02/V02

W02S*/V2SD

W03/V03

W03S*/V3SD

*verze se sklem

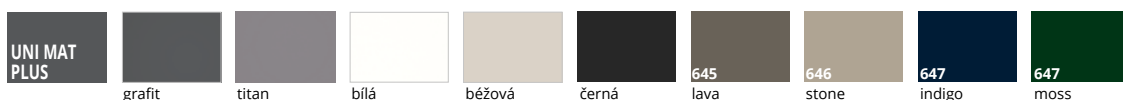

lišty:
642 bílá

lišty:
276 dub polský

lišty:
644 černá

lišty:
230 dub gran

lišty:
293 antracit Royal



nastavitelná
systém DIN

pevná kovová

nastavitelná
kovová

nastavitelná
DIN DUO

pevná kovová

nastavitelná
kovová

VYBAVENÍ

STANDARDNÍ

vzor W01S, W02S, W03S - tvrzené sklo bílé matné o síle 4 mm
pevná rámová konstrukce z vysoce kvalitních MDF desek
MDF deska o tloušťce 12 mm s povrchem UNI MAT PLUS
svíslé a vodorovné rámy o stejné tloušťce 40 mm
lepené lišty 30 mm široké s povrchovou úpravou UNI MAT PLUS
nebo SILKSTONE
jednobodový zadlabávací zámek z bílého zinku, rozteč 72 mm (falcový systém), v barvě UNI MAT PLUS černý 644 zámek (falcový systém) nebo magnetický zámek v barvě nikel satén (bezfalcový systém) zadlabací zámek na klíč (rozteč 90 mm), na vložku (rozteč 85 mm) nebo zámek s WC zamykáním (rozteč 90 mm), v barvě UNI MAT PLUS černý 644 magnetický zadlabávací zámek v černé barvě (systém bezfalcový) na klíč (rozteč 90 mm) na vložku (rozteč 85 mm) nebo zámek s WC zamykáním zámek (rozteč 90 mm)
stříbrné panty: typ B - pro zárubně systém DIN, typ M - pro kovové zárubně nebo kryté panty DUO saténový nikel ("60"-"90" - 3 ks), v barvě UNI MAT PLUS černá 644, kryté panty DUO v černé barvě
nelze použít dveřní zavírač
nelze použít padací těsnění
laminované sklo VSG 22.1; VSG 33.1 není možné

DOPLŇKOVÉ (za příplatek)

rekuperační seřiznutí (pouze standardní výška)
ventilační seřiznutí
čiré tvrzené sklo o tloušťce 4 mm

NOVINKA

GALIO
STALIO
LUMEN LOFT



ZÁPISKY

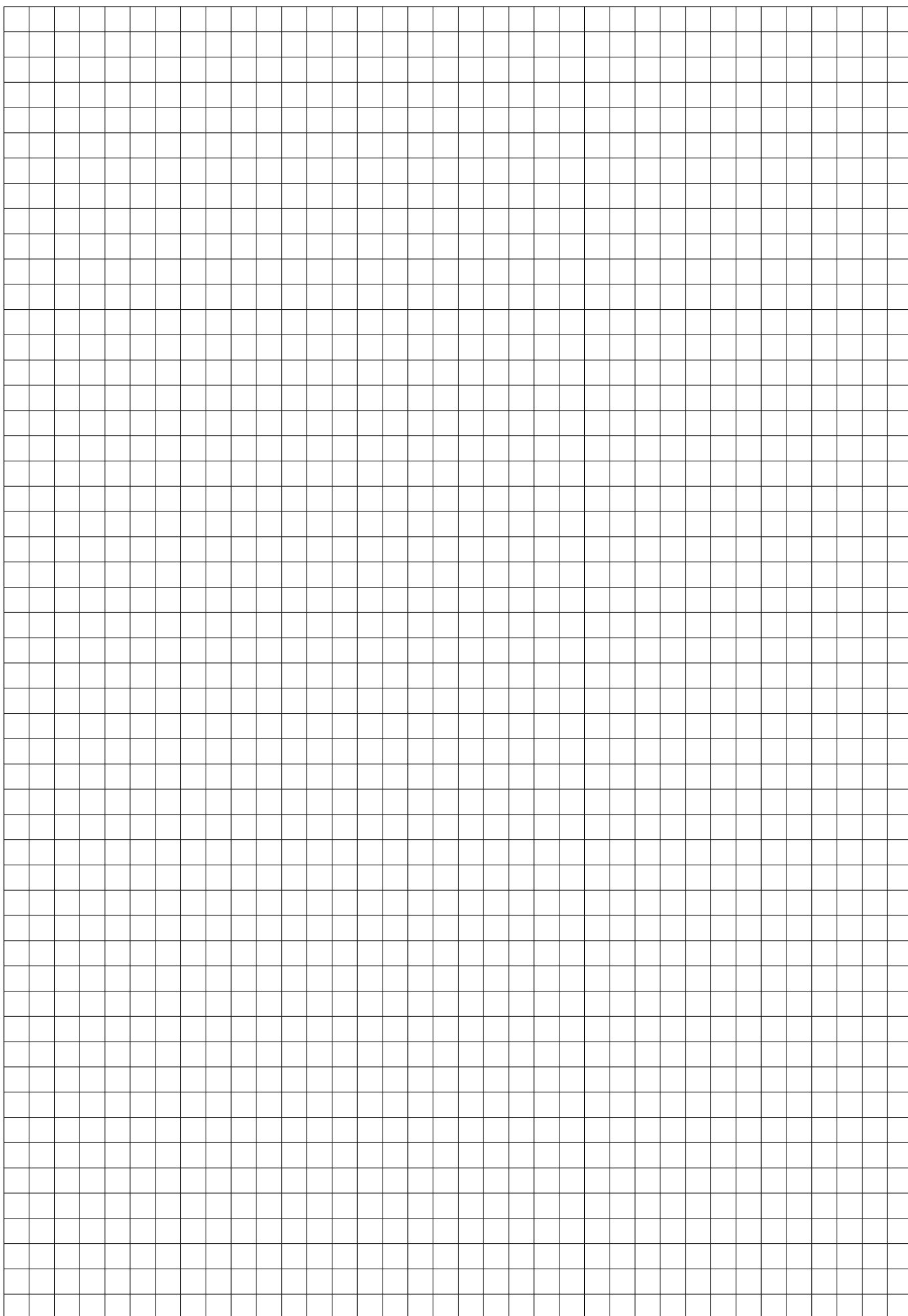



DVEŘE A OKNA

Foerstrova 1688/5
500 02 Hradec Králové
Czech Republic

Uvedené ceny jsou bez DPH.

WWW.POL-SKONE.CZ

info@pol-skone.cz  [polskonecz](https://www.facebook.com/polskonecz)  [polskone_cz](https://www.instagram.com/polskone_cz)

**OBCHODNÍ ZÁSTUPCI PRO
ČESKOU REPUBLIKU A SLOVENSKO**

ZÓNA A
+420 770 167 929
info@pol-skone.cz

ZÓNA B
+420 770 167 928
info@pol-skone.cz

ZÓNA C
+420 606 748 723
info@pol-skone.cz

ZÓNA D
+420 775 291 061
info@pol-skone.cz

ZÓNA E
+420 602 591 802
info@pol-skone.cz

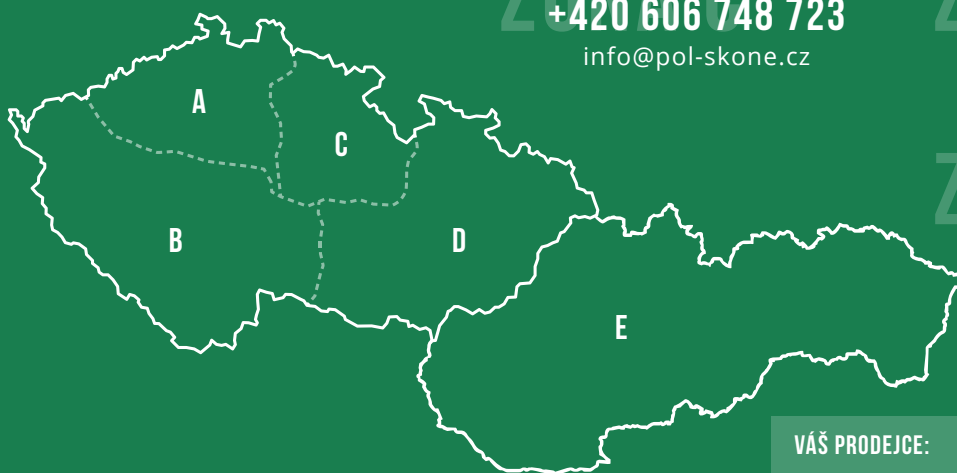

VÁŠ PRODEJCE:



Expedice, administrativa a vzorkovna
Hrobice 52
533 52 Staré Hradiště u Pardubic
info@pol-skone.cz

Vzorkovna a sídlo firmy
Foerstrova 1688/5
500 02 Hradec Králové
showroom@pol-skone.cz
+420 731 022 611